



**MARSHALLEXCELSIOR**  
innovación simplificada

# 2020-2021

CATALOGO EQUIPOS GAS GLP & NH3



PLANTAS | TRANSPORTE | INDUSTRIAL | DOMESTICO | RECREACIONAL

# Índice

INTRODUCCIÓN	01
NUESTRA HISTORIA	02-03
NUEVOS PRODUCTOS	04-05
REGULADORES EXCELA-FLO	06-51
EQUIPOS PARA CAMIONES Y PLANTAS	52-143
MEDIDORES FLOTADORES ACCU-MAX	144-150
VÁLVULAS DE ALIVIO DE PRESIÓN Y MÚLTIPLES	151-164
VÁLVULAS PARA TANQUES DOT/ASME	165-176
VÁLVULAS Y ADAPTADORES DE DESPACHO	177-182
PIGTAILS, HOGTAILS Y MANGUERAS	183-187
CONEXIONES Y ACCESORIOS	188-208
REFACCIONES Y KITS DE REPARACIÓN	209-217
ÍNDICE	218-221
GARANTÍA	222-223

## SOBRE ESTE CATÁLOGO

Este catálogo está diseñado para proporcionar una descripción completa de los productos de Marshall Excelsior. Debido al continuo desarrollo y adiciones a nuestras líneas de productos, este catálogo puede no incluir todos los productos que ofrece Marshall Excelsior. Para ver cualquier producto nuevo que se haya desarrollado después de esta publicación, visite [www.marshallexcelsior.com](http://www.marshallexcelsior.com).

Las imágenes en este catálogo se parecerán al producto mostrado. Sin embargo, debido a las continuas mejoras y cambios en las normativas, no garantizamos que las imágenes en este catálogo sean la réplica exacta del producto comprado. Las imágenes que se muestran en un grupo de productos se parecerán a los otros productos que se ofrecen en el mismo grupo, a menos que se indique lo contrario.

Marshall Excelsior es un fabricante de equipos de Gas LP y amoníaco anhidro (NH<sub>3</sub>). A menos que se indique lo contrario, todos los productos están diseñados y fabricados para usarse solo con Gas LP o NH<sub>3</sub> y pueden soportar temperaturas de entre -40 ° y + 180 ° Fahrenheit. Si hay algún producto que usted quisiera utilizar para una aplicación diferente, póngase en contacto con su distribuidor autorizado Marshall Excelsior o directamente con las oficinas de Marshall Excelsior antes de instalar el producto.

Este catálogo es solo para efectos de información general y no debe verse como un catálogo todo incluido de información técnica importante, normativas, advertencias o instrucciones de instalación. Póngase en contacto con su distribuidor autorizado Marshall Excelsior o directamente con las oficinas de Marshall Excelsior para obtener más información.

Marshall, MI USA

# LA HISTORIA DE MEC

**Desde 1976** Marshall Excelsior Company ha sido un avanzado fabricante de equipos de Gas LP y NH<sub>3</sub> de alta calidad y precios competitivos, líderes en la industria en innovación y productos de bajas emisiones. Ofrecemos una amplia gama de productos que dan soporte a las aplicaciones de plantas, transportes, despacho, reparto y domésticas de Gas LP y NH<sub>3</sub>. A medida que nuestra línea de productos continúa creciendo, luchamos por mejorar el funcionamiento del producto al tiempo que llevamos las normas de la industria al más alto nivel de calidad y desempeño, sin agregar más costo. Siguiendo este camino, nuestro personal de ingeniería escucha los comentarios de los clientes durante la fase de diseño de cualquier producto. Ha sido a través de estas teorías y metodologías que nos hemos ganado un lugar en una industria en la que la seguridad y el desempeño deben ir de la mano. Nuestra meta es crear las más seguras soluciones de equipos para la operación diaria, al tiempo que se logra la transferencia, despacho o uso de la mayor cantidad de producto, lo que conlleva a sustanciales ahorros para el cliente.

Además de nuestra filosofía de desarrollo de productos nuevos, encontrará que nuestro enfoque en las operaciones diarias es igualmente singular. En momentos en los que los costos de materiales, combustibles y otros gastos de manufactura van en aumento, no solo seguimos siendo competitivos, sino uno de los líderes de la industria en entregas a tiempo y tiempos de entrega breves. La razón es simple: fabricamos productos no solo con eficiencia, sino que además contamos con el más amplio inventario de existencias de la industria. Además de nuestra filosofía de desarrollo de productos nuevos, encontrará que nuestro enfoque en las operaciones diarias es igualmente singular. En momentos en los que los costos de materiales, combustibles y otros gastos de manufactura van en aumento, no solo seguimos siendo competitivos, sino uno de los líderes de la industria en entregas a tiempo y tiempos de entrega breves. La razón es simple: fabricamos productos no solo con eficiencia, sino que además contamos con el más amplio inventario de existencias de la industria.

Todo esto aunado a nuestro proactivo y atento personal de ventas y servicio a clientes hará que tenga una combinación ganadora.

Como uno de los líderes de la industria en capacidad de respuesta, reaccionar rápidamente es esencial para nuestra empresa, de allí nuestro proceso plenamente integrado de manufactura y compras. Nuestra capacidad incluye un amplio rango de manufactura, desde alto volumen hasta productos personalizados. Ambas cosas con el soporte de nuestra amplia gama de equipos de manufactura, personal altamente capacitado y dedicado personal de compras. Combine estas cualidades con nuestro sistema de calidad de primera categoría ISO9001 y tendrá una combinación que fácilmente se equipara a la de nuestro más cercano competidor.

A lo largo del tiempo, Marshall Excelsior Company se ha convertido en un nombre en el que nuestros clientes pueden confiar, no solo por nuestros productos y servicios de alta calidad, sino como un socio en la construcción de nuestras empresas. Nuestro compromiso para con las industrias a las que servimos y nuestra disposición por mejorar y ampliar nuestra línea de productos, hace que nuestros clientes encuentren siempre la oportunidad de promover nuestra empresa. A través de este trato personal es que nuestro negocio familiar se ha convertido en la empresa que es.

## MEC es innovación simplificada



# PARTICIPACIÓN EN LA INDUSTRIA



## TUDO COMIENZA CON LA CALIDAD



NUEVO



VÁLVULAS DE BYPASS  
DE 1-1/4" - 2" DE ALTO FLUJO  
Y ACERO INOXIDABLE

ME840SS y ME841SS  
(página 72)

COMBINACIÓN DE VÁLVULAS  
DE 3/4" DE ACERO INOXIDABLE



ME830SS  
(página 143)

COMBINACIÓN DE VÁLVULAS  
INTERNAS DE 1-1/4"  
**EXCELERATOR™**

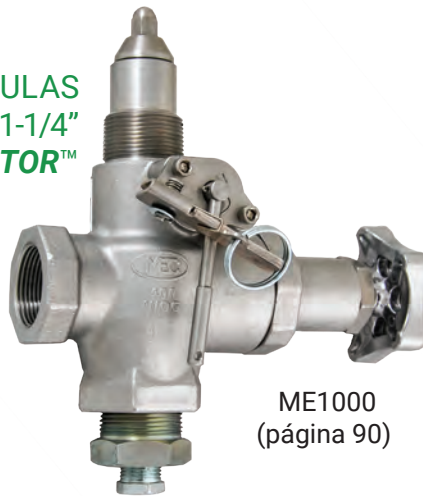

ME1000  
(página 90)

ADAPTADOR DE VENDEO DE  
REGULADOR COMPACTO **FLEX-VENT™**

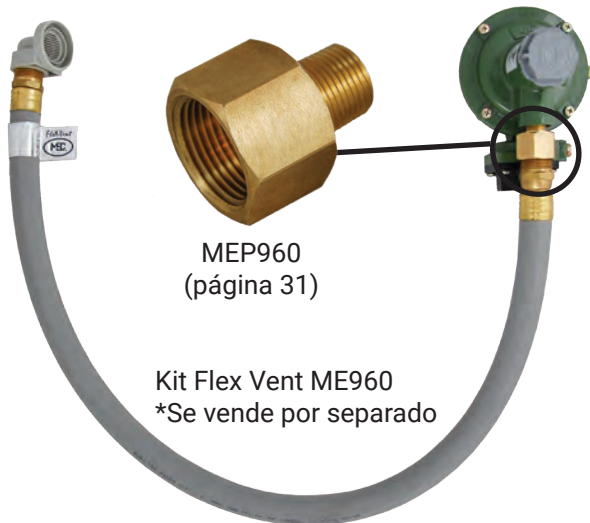

MEP960  
(página 31)

Kit Flex Vent ME960  
\*Se vende por separado

ADAPTADOR ACME EXTENDIDO DE 3-1/4"  
CON PUERTOS INTEGRADOS DE ALIVIO Y PURGA



ME503JT-16  
(página 131)

REGULADORES LIGEROS  
COMERCIALES DE SEGUNDA  
ETAPA **EXCELA-FLO™** DE  
ALTA CAPACIDAD



Serie MEGR-1622C  
(página 23)

VÁLVULAS DE CIERRE DE EMERGENCIA  
CONTRA INCENDIOS



ME810FSV y  
ME820FSV  
(página 122)

# PRODUCTOS



## REGULADORES INDUSTRIALES DE ALTA PRESIÓN

MEGR-1584 yMEGR-1586  
(página 44)



## TAPÓN PROTECTOR POL MACHO

ME777-129  
(página 179)

## MEDIDOR FLOTADOR ACCU-MAX™ SERIE PARA MONTAJE A UN ÁNGULO DE 30 GRADOS



ME930A/940A  
(página 149)

## VÁLVULAS DE BYPASS DE ALTO FLUJO Y ACERO INOXIDABLE **VERSA-FILL™**

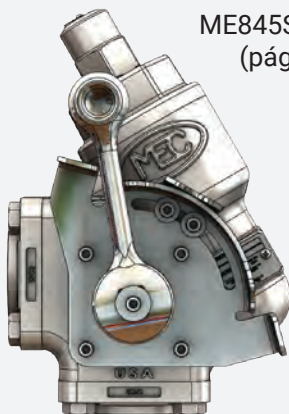

ME845SS & ME846SS  
(página 70-71)

## VÁLVULAS DE TRANSFERENCIA DE LÍQUIDO DE ACERO INOXIDABLE



ME449SS /ME449EXSS  
(página 142)



## VÁLVULAS DE EXCESO DE FLUJO DE 2" Y 3" MNPT PARA SERVICIO EN TANQUES

Serie ME3600  
(página 84)

## ADAPTADOR EN "T" DE ALTO FLUJO EXTENDIDO **EXCELA-FLANGE™** DE 2" Y 4 TORNILLOS (3)



MEP999SPE-16  
(página 66)

# CARACTERÍSTICAS Y BENEFICIOS

1. Guardapolvos hexagonal con agarre para los dedos
2. Brida redonda completa para una compresión pareja
3. Pestañas de localización
4. Pintura electrostática premium por dentro y por fuera
5. Gran hexágono para llave
6. Rejilla de ventila acanalada, para fácil remoción
7. Diafragma moldeado de tela reforzada
  - a. Diafragma de enclavamiento y placa de diafragma
  - b. Bordes redondeados en la placa del diafragma
  - c. Cuenta de localización en el diafragma
8. Topes de carrera – para evitar daños al diafragma
9. Diseño de palanca en acero inoxidable
10. Tornillos de montaje ya colocados para fácil instalación
11. Gran orificio de aluminio
12. Gran ventila de goteo
13. Indicador de dirección de ajuste
14. Puerto de manómetro de alta presión en todos los reguladores integrales de dos etapas
15. Etiqueta de datos removible para los registros de instalación
16. Asientos de Fluorocarbono (FKM) para una máxima protección contra la contaminación

\* Algunas características -  
Pat. pendiente

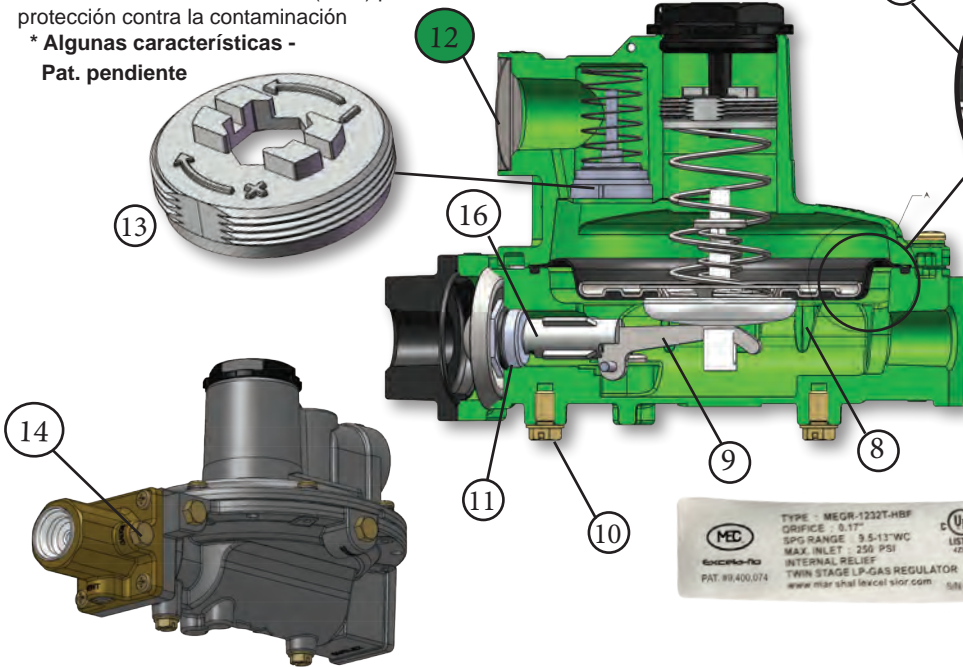
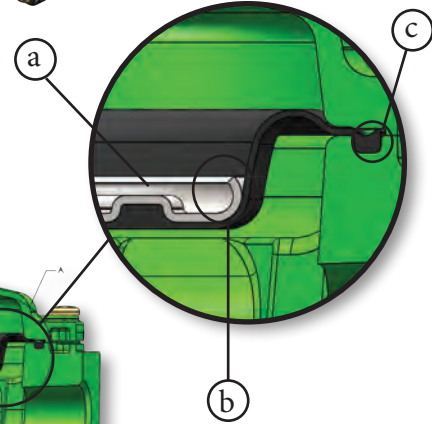
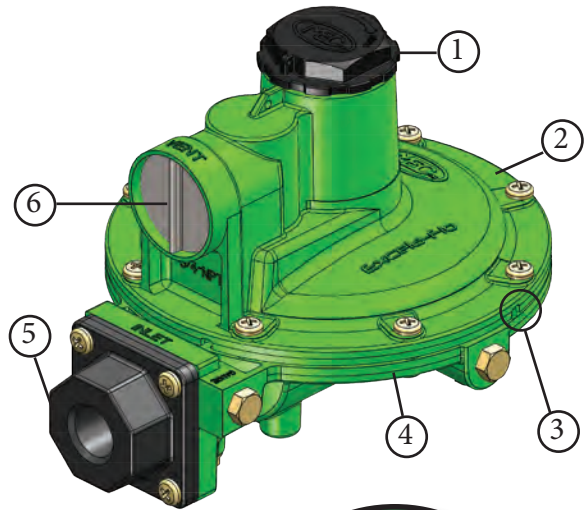

PATENTE USA  
# 9,400,074



REGULADORES EXCELA-FLO™

## SENTINEL CONSTRUCCIÓN DE LA ENTRADA DIELÉCTRICA

1. Tornillos de montaje
2. Placa de refuerzo
  - a. distribuye las cargas de los tornillos de montaje en toda la placa
  - b. el reborde de goteo evita la acumulación de agua y condensados
3. Placa y tapa del aislador dieléctrico
  - a. instale la placa y la tapa sobre la brida de entrada para aislar eléctricamente la tubería de entrada del sistema de tuberías que ingresa al edificio
  - b. la placa está diseñada para aislar los tornillos de montaje de la entrada
4. Conexión de brida dieléctrica de 3/4" FNPT
5. Doble sello de o-ring para evitar fugas de propano

PATENTE PENDIENTE

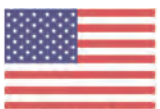
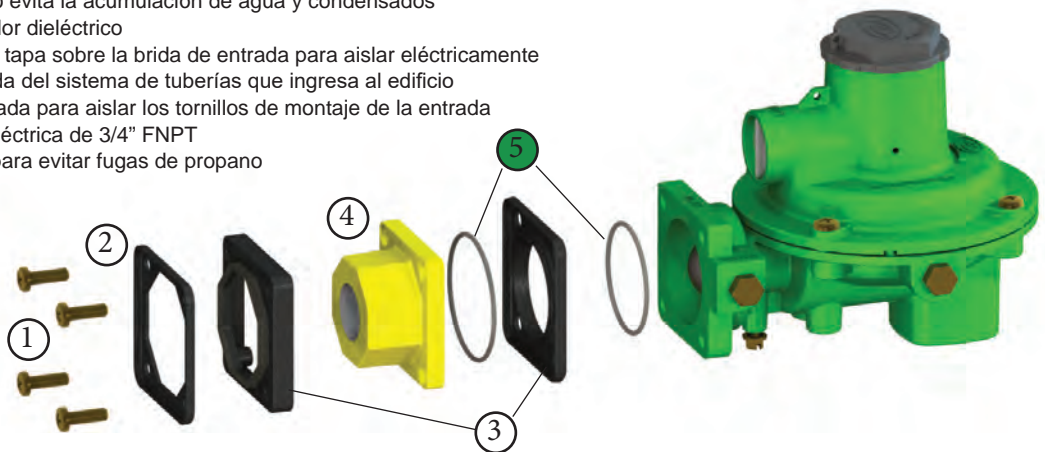

Probado en EE. UU.

# INSTRUCCIONES DE INSTALACIÓN Y OPERACIÓN

## SERIES MEGR-1100, 1200 Y 1600

### Instrucciones de instalación y operación Para reguladores Excelsa-Flo de las series 1100, 1200 y 1600

#### ¡ADVERTENCIA!

No apegarse a estas instrucciones o no instalar y mantener apropiadamente estos equipos puede conllevar a una explosión o incendio, ocasionando daño en propiedad y lesiones personales o la muerte. El equipo Marshall Excelsior se debe instalar, operar y mantener de conformidad con los códigos federales, estatales y locales y las instrucciones de MEC. En la mayoría de los estados, esta instalación también debe cumplir las normas NFPA 54 y NFPA 58. Solo personal capacitado en los adecuados procedimientos, códigos, normas y reglamentos de la industria del Gas LP debe instalar y dar servicio a este equipo.

Lo que debe decirle al cliente de gas:

1. Muestre al cliente la ventila, ensamble de la ventila o línea de la ventila. Recalque que esta abertura debe permanecer sin obstrucciones en todo momento. Diga al cliente que revise que la abertura de la ventila después de una helada, granizada o nevada, para que no se forme hielo en la ventila.
2. Muestre al cliente la válvula de paso del tanque. El cliente debe cerrarla de inmediato si huele gas, si no se queda prendida la flama del piloto o parece más alta que de costumbre o por cualquier otra situación anormal.
3. Diga al cliente que llame a su empresa para dar servicio al regulador si el regulador ventila gas o si hay una fuga en el sistema. Solo una persona de servicio calificada debe instalar y dar servicio a los reguladores.

#### Alcance del Manual

Este manual de instrucciones cubre la instalación y mantenimiento de reguladores de primera etapa, segunda etapa o integrales de dos etapas empleados en servicio con vapor de Gas LP. No se deben emplear en servicio con gas licuado.

#### Descripción

Vida de reemplazo recomendada de 25 años: El regulador de la serie MEC está diseñado utilizando conceptos de diseño resistentes y probados y se fabrican con materiales resistentes a la corrosión, tanto dentro como fuera. Con una apropiada instalación y una periódica inspección y mantenimiento, cumplirán la vida de reemplazo recomendada de 25 años.

Reborde anti goteo con malla: El Reborde anti goteo con rejilla orientado ya sea sobre la entrada, la salida o a 90° dependiendo de la configuración.

Restricciones de tamaño del puerto de presión: orificio de 1/8" NPT / #54 (0.055") en todos los puntos de presión.

Capacidades de temperatura: de -40°F a 160°F (-40°C a 71°C)

Contacte a la fábrica si el regulador se va usar en cualquier servicio que no sea Gas LP. La siguiente información se localiza en la carcasa del resorte: El número de parte, tamaño de orificio, rango del resorte y código de fecha.

Regulador de baja presión de segunda etapa - Certificado por UL:



FIGURA 1: REGULADOR DE SEGUNDA ETAPA

El regulador de segunda etapa está diseñado para reducir la presión de salida de un regulador de primera etapa (normalmente 10 psig (0,69 bar)) a una presión de salida de 11" WC (27 bar).

La combinación de una válvula de alivio de alta capacidad y gran ventila proporciona una protección por sobrepresión que excede las normas UL y es capaz de limitar la presión aguas abajo a 2 psig (0,14 bar) incluso en una situación de doble falla cuando se utiliza con un regulador de primera etapa.

Regulador integral de dos etapas – certificado por UL:

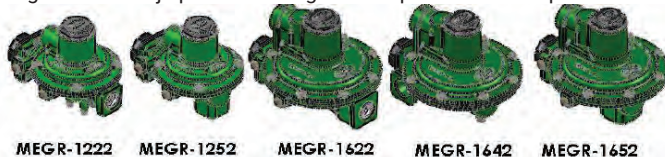

FIGURA 2: REGULADOR INTEGRAL DE DOS ETAPAS

El regulador integral de dos etapas contiene un regulador de primera etapa no ajustable en la entrada de la parte de la segunda etapa del regulador. Está diseñado para reducir la presión del tanque a una presión de salida de 11 pulgadas columna de agua. La parte de la segunda etapa tiene una construcción de válvula de alivio interna de alta capacidad. La primera etapa no tiene una válvula de alivio interna.

Regulador de primera etapa - Certificado por UL:



FIGURA 3: REGULADOR DE PRIMERA ETAPA

Los reguladores de primera etapa están diseñados para alta presión (libras pulgada cuadrada) en servicio de vapor. Estos reguladores tienen válvulas de alivio internas de alta capacidad. La configuración de presión de salida de fábrica es de 10 psig (0,69 bar) nominal. Regulador de servicio de 2 PSI - Certificado por UL:



FIGURA 4: REGULADOR DE 2 PSI DE SERVICIO

El regulador de servicio de 2 PSI está diseñado para reducir la presión de salida de un regulador de primera etapa (normalmente 10 psig (0.69 bar)) a una presión de salida nominal de 2 psig (0,14 bar).

La combinación de la válvula de alivio de alta capacidad y gran ventila proporciona protección por sobrepresión que excede las normas UL y es capaz de limitar la presión aguas abajo en una situación de doble falla cuando se utiliza con un regulador de primera etapa.

Regulador integral de dos etapas v 2 PSI - Certificado por UL:

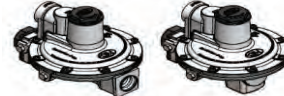

FIGURA 5: REGULADOR INTEGRAL DE DOS ETAPAS DE 2 PSI

El regulador integral de dos etapas y 2 PSI contiene un regulador de primera etapa no ajustable en la entrada de la parte de la segunda etapa del regulador. Está diseñado para reducir la presión del tanque a una presión de salida nominal de 2 psig (0,14 bar). La parte de la segunda etapa tiene una construcción de válvula de alivio interna de alta capacidad. La primera etapa no tiene una válvula de alivio interna.

#### Instalación

#### ¡ADVERTENCIA!

Se deben dejar abiertas todas las ventilas para permitir el flujo libre de aire dentro y fuera del regulador. Proteja la abertura de la ventila contra la entrada de lluvia, nieve, la formación de hielo, pintura, lodo, insectos o cualquier otro material extraño que pudiera tapan la ventila o la línea de la ventila.

El Gas LP podría descargar a la atmósfera por la ventila. Una ventila obstruida que limite el flujo de aire o gas puede ocasionar una alta presión anormal que podría conllevar a lesiones personales o daño en propiedad.





# INSTRUCCIONES DE INSTALACIÓN Y OPERACIÓN

Instalación (Continuación)

## ¡ADVERTENCIA!

Los reguladores de primera etapa e integral de dos etapas no son apropiados para instalaciones en interiores. Nunca los use en servicio de baja presión (pulgadas columna de agua) porque podría ocurrir una lesión personal o daños en propiedad.

### Antes de la instalación:

- Revise por posibles daños durante el embarque.
- Revise y retire cualquier suciedad o materia extraña que se hubiese acumulado en el cuerpo del regulador.
- Reemplace los viejos pigtails. Sopletee cualquier basura, suciedad o sulfato de cobre en los tubos de cobre o la tubería.
- Aplique compuesto para tuberías a las roscas macho de los tubos antes de instalar el regulador.
- Asegúrese de que el flujo de gas por el regulador es en la misma dirección



Figura 2: Regulador con al ventilla apuntando hacia abajo

Lugar de la instalación, véase la Figura 2:

- Debe proteger bien el regulador instalado del tráfico vehicular y daños de otras fuentes externas.
- Instale el regulador con la ventilla apuntando verticalmente hacia abajo. Si la ventilla no se puede instalar en posición vertical hacia abajo, el regulador se debe instalar bajo una cubierta protectora aparte, con la ventilla del regulador hacia abajo permitiendo que drene la condensación, minimizando la entrada de agua u otra suciedad en la ventilla y el bloqueo de la ventilla de precipitación por congelamiento.
- No instale el regulador en un lugar donde se acumule un exceso de agua o se forme hielo, por ejemplo directamente debajo de un desagüe, canaleta o línea de techo de un edificio. Incluso una capucha protectora podría no ser suficiente protección en estas instancias
- Instale el regulador de modo que cualquier descarga de gas por la ventilla o su ensamble esté por arriba de 3 pies (0,9 metros) horizontalmente de cualquier abertura de un edificio por debajo del nivel de descarga y a no menos de 5 pies en cualquier dirección alejándose de cualquier fuente de ignición, aberturas directas a las ventillas de aparatos o tomas de venteo mecánico.
- Instale el regulador a una altura suficiente del piso – al menos 24-pulgadas (60 cm) – de modo que no se congele agua en la ventilla.
- Algunas instalaciones, como en áreas de fuertes nevadas, puede necesitar de una cubierta o gabinete para proteger el regulador de la nieve y el congelamiento de la ventilla.

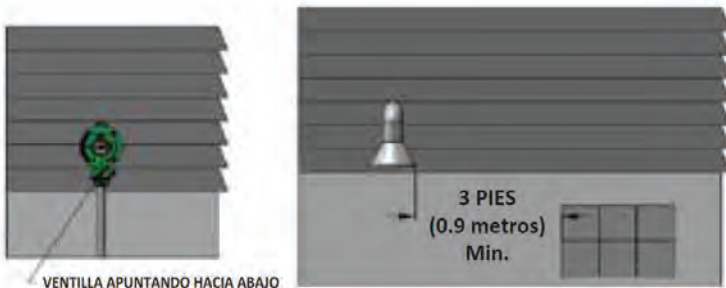

Figura 3: Instalación del tanque

Reguladores instalados horizontalmente, véase la Figura 3:

Los reguladores montados horizontalmente, como los de instalaciones de un solo cilindro y los tanques ASME, se deben instalar debajo de una cubierta o bajo el domo del tanque ASME. De ser posible, ponga la ventilla en declive o hacia abajo lo suficiente para permitir que drene cualquier condensación de la carcasa del resorte. Cuide que la ranura en el domo del tanque o la cubierta para la tubería de salida del regulador no expongan la ventilla a los elementos. La ventilla de primera etapa del regulador integral de dos etapas debe apuntar hacia abajo.

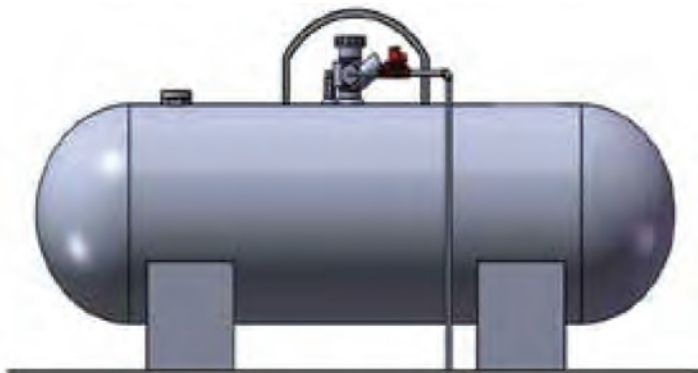

Figura 4: Instalación en un sótano

Instalaciones en interiores, véase la Figura 4:

Los reguladores de primera etapa e integrales no se recomiendan para instalaciones en interiores. El regulador de segunda etapa se podría instalar en interiores de la siguiente forma.

Por código, los reguladores instalados en interiores tienen una presión de entrada y requieren de una línea de la ventilla al exterior del edificio. Se debe usar un ensamble de la ventilla, por ejemplo el MEC ME960 o al menos una tubería de 3/4" NPT, PVC gris Cédula 40, con conduit eléctrico rígido no metálico para servicio subterráneo conforme a UL 651. Las mismas precauciones de instalación, comentadas en este manual para la ventilla del regulador, aplican al extremo del ensamble del tubo de la ventilla. Las líneas de venteo no deben restringir el flujo de gas de la válvula de alivio interna del regulador. Para instalar la línea de la ventilla, quite la rejilla de la ventilla y aplique un compuesto para tuberías de buen grado a las roscas macho de la línea. Las líneas de ventilla deben ser lo más rectas posibles con una mínima cantidad de vueltas.

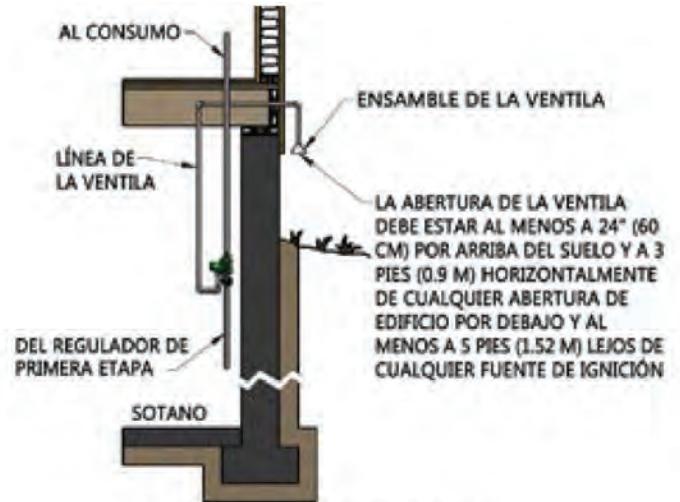

Figura 5: Instalación subterránea

## ¡ADVERTENCIA!

Los reguladores integrales de dos etapas requieren 2 líneas de ventilla, una para la ventilla de primera etapa (tubo de cobre, DE de 1/4" conexión abocinada invertida: rosca 7/16-24 UN) y la otra para la ventilla de segunda etapa (3/8" NPT) del regulador. No utilizar 2 ventillas separadas puede resultar en fallas en los reguladores o sobre presurización de la segunda etapa que podría conllevar a incendio o lesiones personales.

**Instalación (Continuación)**

Un regulador instalado en el domo de un tanque subterráneo requiere de una línea de la ventila para prevenir que entre agua a la carcasa del resorte del regulador. Quite la(s) rejilla(s) de la(s) ventila(s) e instale una línea o líneas de la ventila. La línea de la ventila se debe correr desde la(s) ventila(s) del regulador(s) hasta por arriba de la máxima capa freática. Las abertura(s) de la línea de la ventila debe(n) terminar en el extremo superior dentro de el tapón del domo. Asegúrese de que el tapón del regulador esté bien apretado y mantenga el dren lejos de domo en todo momento.

Ajuste Cada regulador está configurado de fábrica. Si se hace necesario aumentar la presión de salida, quite el tapón de cierre y gire el tornillo de ajuste en el sentido de las manecillas. Gire el tornillo de ajuste en el sentido opuesto a las manecillas para reducir la presión de salida.

Los tapones de puertos de entrada y de presión de salida se pueden quitar usando una llave de 7/16". El puerto de presión está restringido con un orificio del #54, de modo que se pueda quitar el tapón con presión en el regulador. Instale un manómetro para determinar la configuración de presión de entrada y salida del regulador durante el ajuste. La presión real en el regulador de segunda etapa puede ser menos debido a las pérdidas en la línea. Tras configurar, agregue sellador de roscas al tapón de la tubería y reinstálelo. Coloque el tapón de cierre. Revise que el tapón no fugue.

**Protección por sobrepresión****¡ADVERTENCIA!**

Se necesita de algún tipo de protección por sobrepresión si la presión de entrada real puede exceder la clasificación de la presión de entrada. Sobre presurizar cualquier parte de este equipo por arriba de los límites mostrados en las especificaciones podría ocasionar daños en la partes del regulador, fugas en el regulador, o lesiones personales debido al estallamiento de las partes que contienen la presión o a la explosión del gas acumulado.

Si cualquier parte del regulador se expone a una condición de sobrepresión que sobrepase los límites de las Especificaciones, se debe inspeccionar por si ha sufrido daños.

Grandes volúmenes de gas podrían descargar a través de la ventila del regulador durante la operación de la válvula de alivio interna, lo que, de no controlarse, podría conllevar a un incendio o explosión del gas acumulado.

Los reguladores de primera etapa, integral de dos etapas y de segunda etapa, excepto por la primera etapa del integral de dos etapas, contienen válvulas de alivio internas. La válvula de alivio interna en todas las unidades protegerá por sobrepresión contra la excesiva acumulación resultante de una fuga del asiento debido a piezas gastadas, rebabas o materia extraña en el orificio. La cantidad de protección de alivio interno varía con el tipo de regulador y la causa de la apertura de la válvula de alivio por sobrepresión. Cuando se abre la válvula de alivio interna, el gas escapa a la atmósfera a través de la ventila del regulador.

Se debe proveer de cierto tipo de protección externa por sobrepresión adicional si la presión de salida en una condición de sobrepresión excede la clasificación de la presión de entrada del sistema de gas o los equipos aguas abajo. Los métodos comunes de protección externa por sobrepresión incluyen válvulas de alivio, monitoreo de los reguladores, dispositivos de cierre y regulación en serie.

**Mantenimiento****¡ADVERTENCIA!**

Para evitar lesiones personales o daños en los equipos, no intente dar mantenimiento ni desarmar nada sin primero aislar el regulador de la presión del sistema y purgar toda presión interna.

Los reguladores que se hayan desarmado para reparaciones se deben probar en su correcta operación antes de regresarlos al servicio. Solo debe usar partes fabricadas por MEC para reparar reguladores MEC. Reencienda los pilotos conforme a los procedimientos normales en las instrucciones del fabricante de los aparatos.

Debido al desgaste normal o daños producto de fuentes externas, debe inspeccionar y mantener estos reguladores periódicamente. La frecuencia de inspección y reemplazo de los reguladores depende de la severidad de las condiciones de servicio o de las normas locales, estatales o federales. Bajo condiciones ideales, estos reguladores se deben reemplazar 25 años después de la fecha de fabricación o antes si es necesario.

Inspeccione visualmente el regulador en cada despacho de gas por:

- Inapropiada instalación; como que la ventila no apunte verticalmente hacia abajo o tenga una cubierta o que no tenga una línea de la ventila en sistemas subterráneos
- Por si la ventila está tapada o congelada
- Por un regulador equivocado o que no haya un regulador en el sistema
- Por corrosión externa
- Por un regulador inundado, agua en la carcasa del resorte, o que el regulador esté sumergido en tanques subterráneos
- Por la edad del regulador
- Cualquier otra condición que ocasione una fuga de gas sin control.

**No hacer lo anterior podría resultar en una lesión personal o daños en propiedad.**

**Abertura de la ventila**

Asegúrese de que la ventila del regulador, el ensamble de la ventila, o la línea de la ventila no se tapen con lodo, insectos, hielo, nieve, pintura, etc. La rejilla de la ventila ayuda a que no se tape y se debe limpiar e instalar correctamente.

**Agua dentro de los reguladores por inundaciones, el clima o el nivel freático en sistemas subterráneos**

Reemplace todo regulador que se haya inundado o sumergido en agua, que tenga agua en la carcasa del resorte o muestre evidencia de corrosión interna o externa. Revisar la corrosión en reguladores de primera etapa y en la parte de la segunda etapa del integral de dos etapas, se logra quitando el tapón de cierre y con una linterna observar las condiciones del resorte de la válvula de alivio, el resorte principal y el área del cañón del resorte interno. Una revisión más detallada hará necesario cerrar el sistema de gas y quitar por completo el tornillo de ajuste. Una persona calificada debe desarmar por completo el regulador de segunda para ver si hay corrosión interna. Examine de cerca los reguladores instalados con su ventila horizontal por si muestran corrosión. Corrija cualquier instalación incorrecta.

**Reemplazo del regulador**

Los reguladores viejos son más proclives a fallar catastróficamente por piezas gastadas o corroídas. Reemplace todos los reguladores de más de 25 años. Otro servicio o condiciones ambientales pueden obligar al reemplazo del regulador antes del final de la vida de servicio de 25 años.

Los reguladores instalados en sistemas subterráneos y en áreas con atmósferas salinas (las costas) se deben inspeccionar anualmente por corrosión externa e interna y puede ser necesario reemplazarlos antes.

**Reparación del regulador**

Solo personal capacitado en los procedimientos, códigos, normas y reglamentos de la industria del Gas LP deben instalar y dar servicio a estos equipos.

Los reguladores que se hayan desarmado para su reparación se deben probar en su correcta operación antes de regresarlos al servicio. Solo debe usar partes fabricadas por MEC para reparar reguladores MEC. Asegúrese de proporcionar el número de parte completo del regulador al comunicarse con la fábrica.

El número de parte, tamaño de orificio y rango del resorte están en la etiqueta del cañón del resorte. La fecha de fabricación está estampada en el regulador. Proporcione siempre esta información al comunicarse con su distribuidor MEC para el reemplazo de partes o asistencia técnica. Si realiza cambios en la construcción en campo, asegúrese de cambiar el marcado del regulador para reflejar su más reciente construcción.



# ESPECIFICACIONES - SERIES MEGR-1100 & MEGR-1200

TABLA 1: ESPECIFICACIONES DE LAS SERIES 1100 Y 1200

APLICACION DEL REGULADOR	NO. DE PARTE	CAPACIDAD BTU/HR PROPANO (1)	CONEXION DE ENTRADA	CONEXION DE SALIDA	VENTILIA CON MALLA DE 3/8" FNPT EN UBICACION ESTANDAR	INICIO DE DESCARGA NOMINAL DE LA VALVULA DE ALVIVO	PRESION MÁXIMA DE SALIDA SIN EL DISCO		TAMAÑO DE ORIFICIO	PRESION DE ENTRADA MÁX. PERMISIBLE	PRESION DE ENTRADA MÁX. DE EMERG.	CONF. ESTANDAR DE PRESION DE SALIDA	RANGO DEL RESORTE DE PRESION DE SALIDA	COLOR DEL REGULADOR
							PRESION DE ENTRADA	PRESION MÁX. DE SALIDA						
Primera etapa	MEGR-1222-BAF	450,000	1/2" FNPT (7)	1/2" FNPT	Sobre la salida	1 psi (0.07 bar)	30 psig (2.07 bar)	2 psi (0.14 bar)	0.14" (3.6 mm)	10 psig (0.69 bar)	75 psig (5.2 bar)	11" w.c. (27 mbar)	9.5 a 13" w.c. (24 a 32 mbar)	Verde
	MEGR-1222-CFF	800,000	3/4" FNPT (7)	3/4" FNPT					0.17" (4.3 mm)					
	MEGR-1252-BAF	500,000	1/2" FNPT (7)	1/2" FNPT (6)					0.14" (3.6 mm)					
Segunda etapa	MEGR-1252-CFF	650,000	3/4" FNPT (7)	3/4" FNPT (6)	Sobre la entrada	1 psi (0.07 bar)	30 psig (2.07 bar)	2 psi (0.14 bar)	0.17" (4.3 mm)	10 psig (0.69 bar)	75 psig (5.2 bar)	11" w.c. (27 mbar)	9.5 a 13" w.c. (24 a 32 mbar)	Verde
	MEGR-1232-BAF (3)	450,000	1/4" FNPT	1/2" FNPT					0.17" (4.3 mm)					
	MEGR-1232-HBF (3)	450,000	T POL H	1/2" FNPT					0.17" (4.3 mm)					
Integral de dos etapas	MEGR-1232T-HFF (3)(5)	625,000	T POL H	3/4" FNPT	Sobre la salida	250 psig (17.2 bar)	250 psig (17.2 bar)	250 psig (17.2 bar)	250 psig (17.2 bar)	250 psig (17.2 bar)	250 psig (17.2 bar)	11" w.c. (27 mbar)	9.5 a 13" w.c. (24 a 32 mbar)	Gris
	MEGR-1232T-HFF (4)	625,000	T POL H	3/4" FNPT										
	MEGR-1232E-HBH (3)	500,000	1/4" FNPT	1/2" FNPT										
Para servicio de 2 psi (0.14 bar)	MEGR-1122H-AAU (5)	1,000,000	1/4" FNPT	1/2" FNPT	Primera etapa (2): Abajo Segunda etapa: Sobre la salida	4 psi (0.28 bar)	50 psig (3.4 bar)	5 psi (0.34 bar)	0.15" (3.8 mm)	250 psig (17.2 bar)	250 psig (17.2 bar)	2 psi (0.14 bar)	1.0 a 2.2 psi (0.069 a 0.15 bar)	Blanco
	MEGR-1222H-BGF (5)		T POL H	1/2" FNPT					0.14" (3.6 mm)					
	MEGR-1222HT-BGF (3)		T POL H	1/2" FNPT					0.14" (3.6 mm)					
Primera etapa	MEGR-1252H-BGF (3)	1,400,000	T POL H	3/4" FNPT (6)	Sobre la salida	16 psi (1.10 bar)	No Aplicable	0.17" (4.3 mm)	250 psig (17.2 bar)	250 psig (17.2 bar)	10 psi (0.69 bar)	9 a 12 psi (0.62 a 0.83 bar)	Rojo	
	MEGR-1252H-BGF (3)	1,400,000	T POL H	1/2" FNPT (6)										
	MEGR-1252H-BGJ (3)	1,500,000	POL H	3/4" FNPT (6)										

- (1): Capacidades en base a:
- Segunda etapa: 10 psig (0.69 bar) de presión de entrada con 2" w.c. (5 mbar) de droop.
  - Integral de segunda etapa: 30 psig (2.07 bar) de presión de entrada y 2" w.c. (5 mbar) de droop.
  - Primera etapa: 30 psig (2.07 bar) de presión de entrada y 20% de droop.
- (2): Tamaño de ventilla del Integral de primera etapa: rosca de 7/16-24 UN para tubo de cobre de 1/4" de DE con conexión abocinada invertida.
- (3): Opción "XA" disponible: ventilla de primera etapa (2) abajo, ventilla de segunda etapa del lado opuesto de los puertos de medición
- (4): Opción "XA" disponible: ventilla de primera etapa (2) del lado opuesto de los puertos de medición, ventilla de segunda etapa del lado opuesto de los puertos de medición
- (5): Opción "XB" disponible: ventilla sobre los puertos de medición
- (6): Puerto de salida de montaje posterior
- (7): Disponible la opción de puerto de entrada dieléctrico Sentinel™

## ESPECIFICACIONES - SERIES MEGR-1600

TABLA 2: ESPECIFICACIONES DE LA SERIE 1600

APLICACIÓN DEL REGULADOR	NO. DE PARTE	CAPACIDAD BTU/HR PROPANO	CONEXIÓN DE ENTRADA	CONEXIÓN DE SALIDA	VENTILA CON MALLA DE 3/4" FNPT EN UBICACIÓN ESTÁNDAR	INICIO DE DESCARGA NOMINAL DE LA VÁLVULA DE ALIVIO	PRESIÓN MÁXIMA DE DISCO		TAMAÑO DE ORIFICIO	PRESIÓN DE ENTRADA MÁX. PERMISIBLE	PRESIÓN DE ENTRADA MÁX. DE EMERG.	CONF. ESTÁNDAR DE PRESIÓN DE SALIDA	RANGO DEL RESORTE DE PRESIÓN DE SALIDA	COLOR DEL REGULADOR
							SALIDA SIN EL DISCO	PRESIÓN DE ENTRADA						
Segunda etapa	MEGR-1622-BCF	710,000	1/2" FNPT (9)	1/2" FNPT	Sobre la entrada	1 psi (0.07 bar)	50 psig (3.4 bar)	2 psig (0.14 bar)	7/32" (5.6 mm)	10 psig (0.69 bar)	15 psig (1.03 bar)	11" w.c. (27 mbar)	9 a 13" w.c. (22 a 32 mbar)	Verde
	MEGR-1622-CFF (6)	1,300,000	3/4" FNPT	3/4" FNPT (7)										
	MEGR-1642-DFE	900,000	3/4" FNPT (9)	3/4" FNPT (7)										
Integral de dos etapas	MEGR-1652-CFF	1,000,000	1/2" FNPT (9)	3/4" FNPT (8)	Sobre la salida	250 psig (17.2 bar)	50 psig (3.4 bar)	2 psig (0.14 bar)	7/32" (5.6 mm)	250 psig (17.2 bar)	250 psig (17.2 bar)	Primera etapa: ≈10 psi (0.69 bar) Segunda etapa: 11" w.c. (27 mbar)	Primera etapa: no ajustable Segunda etapa: 9 a 13" w.c. (22 a 32 mbar)	Gris
	MEGR-1632-BCF (3)	700,000	1/4" FNPT	1/2" FNPT										
	MEGR-1632-HCF (3)		POL H	1/2" FNPT										
	MEGR-1632I-HCF (4)		T POL H	1/2" FNPT										
	MEGR-1632-CFF (3)	950,000	1/4" FNPT	3/4" FNPT										
Para servicio de 2 psi (0.14 bar)	MEGR-1632I-JFF (3)(5)	900,000	T POL H	3/4" FNPT	Primera etapa (2): Abajo Segunda etapa: Sobre la salida	4 psi (0.28 bar)	250 psig (17.2 bar)	5 psig (0.34 bar)	7/32" (5.6 mm)	250 psig (17.2 bar)	250 psig (17.2 bar)	2 psig (0.14 bar)	1.0 a 2.2 psi (0.069 a 0.15 bar)	Blanco
	MEGR-1632E-BCH (4)	1,100,000	1/2" FNPT (9)	1/2" FNPT										
	MEGR-1622E-DCH	1,400,000	3/4" FNPT	3/4" FNPT (8)										
	MEGR-1652E-DFH	1,300,000	3/4" FNPT (9)	3/4" FNPT (8)										
	MEGR-1632E-BCH (3)	850,000	1/4" FNPT	1/2" FNPT										
Primera etapa	MEGR-1632E-HCH (3)	900,000	POL H	1/2" FNPT	Sobre la salida	18 psi (1.24 bar)	No Aplicable	7/32" (5.6 mm)	250 psig (17.2 bar)	250 psig (17.2 bar)	250 psig (17.2 bar)	10 psi (0.69 bar)	8 a 12 psi (0.55 a 0.83 bar)	Rojo
	MEGR-1632E-JFH (3)	850,000	POL H	3/4" FNPT										
	MEGR-1622H-8GJ	2,200,000	1/2" FNPT	1/2" FNPT										
	MEGR-1622H-DGJ	2,500,000	3/4" FNPT	3/4" FNPT										
	MEGR-1622H-HGJ	2,300,000	POL H	1/2" FNPT										
	MEGR-1622HT-HGJ	2,750,000	T POL H	1/2" FNPT										
	MEGR-1622HT-JGJ	2,100,000	T POL H	1/2" FNPT										
	MEGR-1622H-BGK	2,200,000	POL H	1/2" FNPT										
	MEGR-1622H-HGK	2,200,000	POL H	3/4" FNPT										
	MEGR-1622H-JGK	2,650,000	POL H	3/4" FNPT										

(1): Capacidad estándar.

- Segunda etapa: 10 psig (0.69 bar) de presión de entrada con 2" w.c. (5 mbar) de droop.

- Integral de segunda etapa: 30 psig (2.07 bar) de presión de entrada y 2" w.c. (5 mbar) de droop.

- Primera etapa: 30 psig (2.07 bar) de presión de entrada y 20% de droop.

(2): Tamaño de ventilla del integral de primera etapa: rosca de 7/16-24 UN para tubo de cobre de 1/4" de DE con conexión abochada invertida.

(3): Opción "XA" disponible; ventilla de primera etapa (2) abajo, ventilla de segunda etapa del lado opuesto de los puertos de medición

"XA" disponible; ventilla de primera etapa (2) del lado opuesto de los puertos de medición, ventilla de segunda etapa del lado opuesto de los puertos de medición

(5): Opción "XB" disponible; ventilla sobre los puertos de medición

(6): Opción "XO" disponible; ventilla sobre la salida

(7): Puerto de salida de descarga lateral

(8): Puerto de salida de montaje posterior











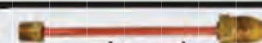







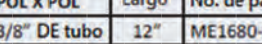



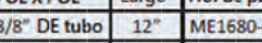

(9): Disponible la opción de puerto de entrada eléctrico Sentinel™

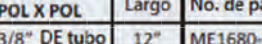
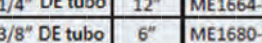
(4): Opción

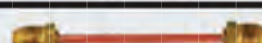
# DOMÉSTICOS - PRIMERA/SEGUNDA ETAPA

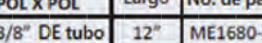
## GUÍA DE REFERENCIA

REGULADORES EXCELA-FLO™

CARGA BTU/HR.	DISTANCIA Distancia máxima de un regulador de 1ra. etapa a un regulador de 2da. etapa	TAM. TUB. Entre regulador de 1ra. etapa y regulador de 2da. etapa	REGULADOR MEC	PIGTAILS MEC	UNIONES DIELÉCTRICAS MEC
400,000	80 Pies	Tubo de hierro CTS de 1/2" o tubo de cobre de 1/2" DE @ 10 PSI	<b>1ra. ETAPA</b>  Compacto MEGR-1122H-AAJ 1/4" x 1/2" MEGR-1222H-BGF POL H. x 1/2"	 1/4" X POL    Largo    No. de parte 3/8" DE tubo    12"    ME1689-12 1/4" DE tubo    12"    ME1669-12 1/4" DE tubo    6"    ME1669-06	*Vea la pág. 185  MNPT x M ABOCINADO    No. de parte 1/2"    3/8"    ME690-4-6 1/2"    1/2"    ME690-4-8 1/2"    5/8"    ME690-4-10
			<b>2da. ETAPA</b>  Compacto MEGR-1222-BAF 1/2" x 1/2" MEGR-1222-CFF 1/2" x 3/4" Montaje posterior MEGR-1252-BAF 1/2" x 1/2" MEGR-1252-CFF 1/2" x 3/4"	 POL X POL    Largo    No. de parte 3/8" DE tubo    12"    ME1680-12 1/4" DE tubo    12"    ME1664-12 3/8" DE tubo    6"    ME1680-06	
600,000	40 Pies	Tubo de hierro CTS de 1/2" o tubo de cobre de 1/2" DE @ 10 PSI	<b>1ra. ETAPA</b>  Compacto MEGR-1122H-AAJ 1/4" x 1/2" MEGR-1222H-BGF POL H. x 1/2" MEGR-1222H-BGJ POL H. x 3/4"	 1/4" X POL    Largo    No. de parte 3/8" DE tubo    12"    ME1689-12 1/4" DE tubo    12"    ME1669-12 1/4" DE tubo    6"    ME1669-06	MNPT x M ABOCINADO    No. de parte 1/2"    3/8"    ME690-4-6 1/2"    1/2"    ME690-4-8 1/2"    5/8"    ME690-4-10
	100 Pies	Tubo de cobre de 5/8" DE @ 10 PSI	<b>2da. ETAPA</b>  Compacto MEGR-1222-BAF 1/2" x 1/2" MEGR-1222-CFF 1/2" x 3/4" MEGR-1222-DFD 3/4" x 3/4" Montaje posterior MEGR-1252-BAF 1/2" x 1/2" MEGR-1252-CFF 1/2" x 3/4" MEGR-1252-DFD 3/4" x 3/4"	 POL X POL    Largo    No. de parte 3/8" DE tubo    12"    ME1680-12 1/4" DE tubo    12"    ME1664-12 3/8" DE tubo    6"    ME1680-06	
	1,000 Pies	Tubo de hierro IPS de 3/4" DE @10 PSI	<b>Montaje posterior</b> MEGR-1252-BAF 1/2" x 1/2" MEGR-1252-CFF 1/2" x 3/4" MEGR-1252-DFD 3/4" x 3/4"	 POL X POL    Largo    No. de parte 3/8" DE tubo    12"    ME1680-12    3/4"    3/8"    ME690-6-6 1/4" DE tubo    12"    ME1664-12    3/4"    1/2"    ME690-6-8 3/8" DE tubo    6"    ME1680-06    3/4"    5/8"    ME690-6-10	
800,000	20 Pies	Tubo de cobre de 1/2" DE @ 10 PSI	<b>1ra. ETAPA</b>  Compacto MEGR-1122H-AAJ 1/4" x 1/2" MEGR-1222H-BGF POL H. x 1/2" MEGR-1222H-BGJ POL H. x 3/4"	 1/4" X POL    Largo    No. de parte 3/8" DE tubo    12"    ME1689-12 1/4" DE tubo    12"    ME1669-12 1/4" DE tubo    6"    ME1669-06	MNPT x M ABOCINADO    No. de parte 1/2"    3/8"    ME690-4-6 1/2"    1/2"    ME690-4-8 1/2"    5/8"    ME690-4-10
	70 Pies	Tubo de cobre de 5/8" DE @ 10 PSI	<b>2da. ETAPA</b>  Completo - Salida recta MEGR-1622-CFF 1/2" x 3/4" MEGR-1622-DFD 3/4" x 3/4" Montaje posterior MEGR-1652-CFF 1/2" x 3/4" MEGR-1652-DFD 3/4" x 3/4"	 POL X POL    Largo    No. de parte 3/8" DE tubo    12"    ME1680-12    3/4"    3/8"    ME690-6-6 1/4" DE tubo    12"    ME1664-12    3/4"    1/2"    ME690-6-8 3/8" DE tubo    6"    ME1680-06    3/4"    5/8"    ME690-6-10	
	600 Pies	Tubo de hierro IPS de 3/4" @ 10 PSI	<b>Montaje posterior</b> MEGR-1652-CFF 1/2" x 3/4" MEGR-1652-DFD 3/4" x 3/4"	 POL X POL    Largo    No. de parte 3/8" DE tubo    12"    ME1680-12    3/4"    3/8"    ME690-6-6 1/4" DE tubo    12"    ME1664-12    3/4"    1/2"    ME690-6-8 3/8" DE tubo    6"    ME1680-06    3/4"    5/8"    ME690-6-10	
1,000,000	10 Pies	Tubo de hierro CTS o de cobre de 1/2" @ 10 PSI	<b>1ra. ETAPA</b>  Compacto MEGR-1222H-BGJ POL H. x 3/4" Completo MEGR-1622H-HGJ POL H. x 1/2" MEGR-1622H-JGJ POL H. x 3/4"	 POL X POL    Largo    No. de parte 3/8" DE tubo    12"    ME1680-12    3/4"    3/8"    ME690-6-6 1/4" DE tubo    12"    ME1664-12    3/4"    1/2"    ME690-6-8 3/8" DE tubo    6"    ME1680-06    3/4"    5/8"    ME690-6-10	MNPT x M ABOCINADO    No. de parte 1/2"    3/8"    ME690-4-6 1/2"    1/2"    ME690-4-8 1/2"    5/8"    ME690-4-10
	50 Pies	Tubo de cobre de 5/8" DE @ 10 PSI	<b>2da. ETAPA</b>  Completo - Salida recta MEGR-1622-CFF 1/2" x 3/4" MEGR-1622-DFD 3/4" x 3/4" Montaje posterior MEGR-1652-CFF 1/2" x 3/4" MEGR-1652-DFD 3/4" x 3/4"	 POL X POL    Largo    No. de parte 3/8" DE tubo    12"    ME1680-12    3/4"    3/8"    ME690-6-6 1/4" DE tubo    12"    ME1664-12    3/4"    1/2"    ME690-6-8 3/8" DE tubo    6"    ME1680-06    3/4"    5/8"    ME690-6-10	
	400 Pies	Tubo de hierro IPS de 3/4" @ 10 PSI	<b>Montaje posterior</b> MEGR-1652-CFF 1/2" x 3/4" MEGR-1652-DFD 3/4" x 3/4"	 POL X POL    Largo    No. de parte 3/8" DE tubo    12"    ME1680-12    3/4"    3/8"    ME690-6-6 1/4" DE tubo    12"    ME1664-12    3/4"    1/2"    ME690-6-8 3/8" DE tubo    6"    ME1680-06    3/4"    5/8"    ME690-6-10	
2,000,000	10 Pies	Tubo de cobre de 5/8" DE @ 10 PSI	<b>1ra. ETAPA</b>  Completo MEGR-1622H-JGJ POL H. x 3/4"	 POL X POL    Largo    No. de parte 3/8" DE tubo    12"    ME1680-12    3/4"    3/8"    ME690-6-6 1/4" DE tubo    12"    ME1664-12    3/4"    1/2"    ME690-6-8 3/8" DE tubo    6"    ME1680-06    3/4"    5/8"    ME690-6-10	MNPT x M ABOCINADO    No. de parte 1/2"    3/8"    ME690-4-6 1/2"    1/2"    ME690-4-8 1/2"    5/8"    ME690-4-10
	100 Pies	Tubo de hierro IPS de 3/4" @ 10 PSI	<b>2da. ETAPA</b>  MEGR-1HSRL-BFC 3/4" x 3/4" Salida recta	 POL X POL    Largo    No. de parte 3/8" DE tubo    12"    ME1680-12    3/4"    3/8"    ME690-6-6 1/4" DE tubo    12"    ME1664-12    3/4"    1/2"    ME690-6-8 3/8" DE tubo    6"    ME1680-06    3/4"    5/8"    ME690-6-10	
2,500,000	80 Pies	Tubo de hierro IPS de 3/4" @ 10 PSI	<b>1ra. ETAPA</b>  MEGR-1627/7710 1" x 1"	 POL X POL    Largo    No. de parte 3/8" DE tubo    12"    ME1680-12    3/4"    3/8"    ME690-6-6 1/4" DE tubo    12"    ME1664-12    3/4"    1/2"    ME690-6-8 3/8" DE tubo    6"    ME1680-06    3/4"    5/8"    ME690-6-10	MNPT x M ABOCINADO    No. de parte 1/2"    3/8"    ME690-4-6 1/2"    1/2"    ME690-4-8 1/2"    5/8"    ME690-4-10
	225 Pies	Tubo de hierro de 1" @ 10 PSI	<b>2da. ETAPA</b>  MEGR-CS1200IR6EC6 1-1/4" x 1-1/4"	 POL X POL    Largo    No. de parte 3/8" DE tubo    12"    ME1680-12    3/4"    3/8"    ME690-6-6 1/4" DE tubo    12"    ME1664-12    3/4"    1/2"    ME690-6-8 3/8" DE tubo    6"    ME1680-06    3/4"    5/8"    ME690-6-10	

# DOMÉSTICOS - PRIMERA ETAPA

## MODELOS COMPACTOS

Estos reguladores de primera etapa se emplean para reducir la presión del Gas LP de los tanques para un regulador de segunda etapa (normalmente de 10 PSIG). Todos los reguladores de primera etapa MEC son rojos, lo que indica alta presión de salida. Las ventilas de los reguladores de primera etapa de tamaño completo tienen puertos rosca- dos de 3/4" FNPT y rejillas E-Z Grip ubicadas sobre la salida. Los reguladores de la serie MEGR-1222H ofrecen un óptimo alivio que sobrepasa los requisitos de prueba de UL al proporcionar doble protección por sobrepresión por falla empleados en los reguladores de segunda etapa de las series MEC MEGR-1622 y MEGR-1652. Todos los Reguladores domésticos MEC DOMÉSTICOS - PRIMERA/SEGUNDA ETAPA recomendada de 25 años y con la calcomanía adhesiva de verificación de fugas removible., exclusiva de MEC.



**Serie MEGR-1122H:** Ofrece un regulador de primera etapa compacto diseñado para aplicaciones estrechas, como en domos de tanques subterráneos. Incluyen un rango de ajuste de 9-12 PSIG (configurado de fábrica a 10 PSIG), componentes internos de acero inoxidable, discos de asiento de Fluorocarbono (FKM), diafragmas de tela de labio reforzado y gran orificio de aluminio maquinado para reducir el congelamiento al proveer una superior regulación aguas abajo y una máxima resistencia a la corrosión contra el clima y el gas contaminado. Los reguladores de la serie compacta incluyen una abertura de ventila de 3/8" FNPT ventila de reborde de goteo.

**Serie MEGR-1222H:** Ofrece un regulador de primera etapa compacto diseñado para aplicaciones estrechas, como en domos de tanques subterráneos. Incluyen un rango de ajuste de 9-12 PSIG (configurado de fábrica a 10 PSIG), componentes internos de acero inoxidable, discos de asiento de Fluorocarbono (FKM), diafragmas de tela de labio reforzado y gran orificio de aluminio maquinado para reducir el congelamiento al proveer una superior regulación aguas abajo y una máxima resistencia a la corrosión contra el clima y el gas contaminado.

La versión con salida POL H cuenta con las NUEVAS ventilas de transferencia de calor anti congelamiento, patente pendiente

### ESPECIFICACIONES

**Tipo:** Primera etapa

**Pres. máx. de entrada:** 250 PSIG

**Acabado exterior:** Pintura en polvo roja

**Acabado interior:** Pintura en polvo roja

**Tamaño de orificio:** 0.15"

**Diafragma:** Bonete/sello del cuerpo moldeado de tela reforzada NBR con O-ring

**Tipo de alivio:** Alivio interno - de resorte

**Material del bonete/cuerpo:** Fundición de aluminio

**Material de asiento:** Fluorocarbono (FKM)

**Certificados:** cUL<sub>US</sub> / UL 144

**Agujeros de montaje:** Estándar en el centro de 3-1/2"

**Puertos de presión:** Orificio #54 de 1/8" FNPT, taponado (2)

**Tope de carrera de alivio:** Tapón de ajuste moldeado - Gris

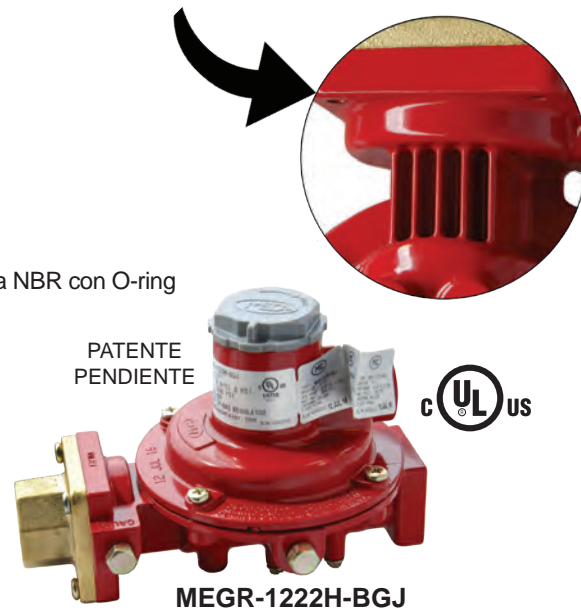

No. de parte	Capacidad en BTU/H GLP <sup>(1)</sup>	Entrada	Salida	Puerto de ventila	Rango ajust. de salida (PSI)	Conf. de salida (PSI)
MEGR-1122H-AAJ	1,000,000	1/4" FNPT	1/2" FNPT	3/8" FNPT	8-12	10
MEGR-1122H-AAJXA <sup>(2)</sup>	1,000,000	1/4" FNPT	1/2" FNPT	3/8" FNPT	8-12	10
MEGR-1122H-AAJXB <sup>(3)</sup>	1,000,000	1/4" FNPT	1/2" FNPT	3/8" FNPT	8-12	10
MEGR-1222H-BGJ	1,700,000	F. POL	3/4" FNPT	3/8" FNPT	9-12	10
MEGR-1222H-BGJXA <sup>(2)</sup>	1,700,000	F. POL	3/4" FNPT	3/8" FNPT	9-12	10

(1) En base a 30 PSIG de presión de entrada y 20% de droop

(3) Indica una orientación de ventila sobre los puertos de presión

(2) Indica una orientación de ventila en el lado opuesto a los puertos de presión



# DOMÉSTICOS - PRIMERA ETAPA

## COMPACTO DE MONTAJE POSTERIOR

Estos reguladores de primera etapa se emplean para reducir la presión del Gas LP de los tanques para un regulador de segunda etapa (normalmente de 10 PSIG). Todos los reguladores de primera etapa MEC son rojos, lo que indica alta presión de salida. Las ventilas de los reguladores de primera etapa de tamaño completo tienen puertos roscados de 3/4" FNPT y rejillas E-Z Grip ubicadas sobre la salida. Los reguladores de la serie MEGR-1222H ofrecen un óptimo alivio que sobrepasa los requisitos de prueba de UL al proporcionar doble protección por sobrepresión por falla empleados en los reguladores de segunda etapa de las series MEC MEGR-1622 y MEGR-1652. Todos los Reguladores domésticos MEC **Excela-Flo™** son para una vida de reemplazo recomendada de 25 años y con la calcomanía adhesiva de verificación de fugas removible., exclusiva de MEC.

La versión con salida POL H cuenta con las NUEVAS ventilas de transferencia de calor anti congelamiento, patente pendiente



MEGR-1252H-BGFXA c/ tubo elevado flexible



MEGR-1252H-BGFXA c/ unión dieléctrica ME690



### ESPECIFICACIONES

**Tipo:** Primera etapa

**Pres. máx. de entrada:** 250 PSIG

**Acabado exterior:** Pintura en polvo roja

**Acabado interior:** Pintura en polvo roja

**Tamaño de orificio:** 0.17

**Diafragma:** Bonete/sello del cuerpo moldeado de tela reforzada NBR con O-ring

**Tipo de alivio:** Alivio interno - de resorte

**Material de bonete/cuerpo:** Fundición de aluminio

**Material de asiento:** Fluorocarbono (FKM)

**Certificados:** c<sub>UL</sub> / UL 144

**Agujeros de montaje:** Estándar en el centro de 3-1/2"

**Puertos de presión:** Orificio #54 de 1/8" FNPT, taponado (2)

**Tope de carrera de alivio:** Tapón de ajuste moldeado - Gris



**Serie MEGR-1252H:** Ofrece un regulador de primera etapa compacto diseñado para aplicaciones estrechas, como en domos de tanques subterráneos. Incluyen un rango de ajuste de 9-12 PSIG (configurado de fábrica a 10 PSIG), componentes internos de acero inoxidable, discos de asiento de Fluorocarbono (FKM), diafragmas de tela de labio reforzado y gran orificio de aluminio maquinado para reducir el congelamiento al proveer una superior regulación aguas abajo y una máxima resistencia a la corrosión contra el clima y el gas contaminado. Con la salida a 90 grados de la entrada, esta configuración está perfectamente orientada para salir de la tapa protectora de tanques tanto superficiales como subterráneos sin codos o conexiones adicionales. El modelo "XA" tiene los puertos de presión en el lado opuesto a la ventila, para poder montar el regulador horizontalmente para su fácil acceso y la correcta posición descendente de la abertura de la ventila.

No. de parte	Capacidad en BTU/H GLP <sup>(1)</sup>	Entrada	Salida	Rango ajust. de salida (PSI)	Conf. de salida (PSI)
MEGR-1252H-BGF	1,400,000	F. POL	1/2" FNPT	9-12	10
MEGR-1252H-BGFXA <sup>(2)</sup>	1,400,000	F. POL	1/2" FNPT	9-12	10
MEGR-1252H-BGJ	1,500,000	F. POL	3/4" FNPT	9-12	10
MEGR-1252H-BGJXA <sup>(2)</sup>	1,500,000	F. POL	3/4" FNPT	9-12	10



Probado en EE. UU.

(1) En base a 30 PSIG de presión de entrada y 20% de droop  
 (2) Indica una orientación de ventila en el lado opuesto a los puertos de presión

## MODELOS COMPLETOS

Estos reguladores de primera etapa se emplean para reducir la presión del Gas LP de los tanques para un regulador de segunda etapa (normalmente de 10 PSIG). Todos los reguladores de primera etapa MEC son rojos, lo que indica alta presión de salida. Las ventilas de los reguladores de primera etapa de tamaño completo tienen puertos roscados de 3/4" FNPT y rejillas E-Z Grip ubicadas sobre la salida. Los reguladores tanto de la serie MEGR-1122H como de la serie MEGR-1622H ofrecen un óptimo alivio que sobrepasa los requisitos de prueba de UL al proporcionar doble protección por sobrepresión por falla empleados en los reguladores de segunda etapa de las series MEC MEGR-1622 y MEGR-1652. Todos los Reguladores domésticos MEC **Excelsa-Flo™** son para una vida de reemplazo recomendada de 25 años y con la calcomanía adhesiva de verificación de fugas removible., exclusiva de MEC.

**Serie MEGR-1622H:** Ofrece todas las mismas características que el de la serie compacta MEGR-1122H en versión de tamaño completo. El de la serie MEGR-1622H tiene un gran diafragma de tela reforzada para una superior regulación aguas abajo, hexágono para llave para uso pesado y una gran ventila de goteo roscada de 3/4" FNPT para ayudar a prevenir el bloqueo de la ventila de alivio.

### ESPECIFICACIONES

**Tipo:** Primera etapa

**Pres. máx. de entrada:** 250 PSIG

**Acabado exterior:** Pintura en polvo roja

**Acabado interior:** Pintura en polvo roja

**Tamaño de orificio:** 0.219"

**Diafragma:** Bonete/sello del cuerpo moldeado de tela reforzada NBR con O-ring

**Tipo de alivio:** Alivio interno - de resorte

**Material de bonete/cuerpo:** Fundición de aluminio

**Material de asiento:** Fluorocarbono (FKM)

**Certificados:** cUL<sub>US</sub> / UL 144

**Agujeros de montaje:** Estándar en el centro de 3-1/2"

**Puertos de presión:** Orificio #54 de 1/8" FNPT, taponado (2)

**Topo de carrera de alivio:** Tapón de ajuste moldeado - Negro

PATENTE PENDIENTE



MEGR-1622H-JGJ

PATENTE PENDIENTE



MEGR-1622H-DGJ

No. de parte	Capacidad en BTU/H GLP <sup>(1)</sup>	Entrada	Salida	Puerto de ventila	Rango ajust. de salida (PSI)	Conf. de salida (PSI)
MEGR-1622H-BGJ	2,200,000	1/2" FNPT	1/2" FNPT	3/4" FNPT	8-12	10
MEGR-1622H-DGJ	2,500,000	3/4" FNPT	3/4" FNPT	3/4" FNPT	8-12	10
MEGR-1622H-HGJ	2,300,000	F. POL	1/2" FNPT	3/4" FNPT	8-12	10
MEGR-1622H-JGJ	2,750,000	F. POL	3/4" FNPT	3/4" FNPT	8-12	10

(1) En base a 30 PSIG de presión de entrada y 20% de droop

(2) Indica una orientación de ventila sobre los puertos de presión





# DOMÉSTICOS - PRIMERA ETAPA

## 5 PSI DE PRESIÓN DE SALIDA

Estos reguladores de primera etapa se emplean para reducir la presión del Gas LP de los tanques para un regulador de segunda etapa (5 PSIG). Todos los reguladores de primera etapa MEC son rojos, lo que indica alta presión de salida. Las ventilas de los reguladores de primera etapa de tamaño completo tienen puertos roscados de 3/4" FNPT y rejillas E-Z Grip ubicadas sobre la salida. Los reguladores de la serie MEGR-1622H ofrecen un óptimo alivio que sobrepasa los requisitos de prueba de UL al proporcionar doble protección por sobrepresión por falla empleados en los reguladores de segunda etapa de las series MEGR-1622, MEGR-1642 y MEGR-1652. Todos los Reguladores domésticos MEC **Excelsa-Flo™** son para una vida de reemplazo recomendada de 25 años y con la calcomanía adhesiva de verificación de fugas removible., exclusiva de MEC.

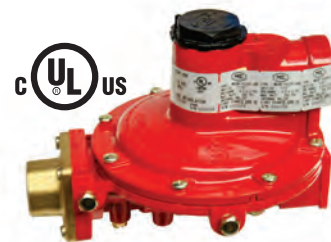

Probado en EE.UU.

No. de parte	Tipo	Capacidad en BTU/H GLP <sup>(1)</sup>	Entrada	Salida	Rango ajust. de salida (PSI)	Conf. de salida (PSI)
MEGR-1622H-BGK	Completo	2,100,000	1/2" FNPT	1/2" FNPT	4-6	5
MEGR-1622H-HGK	Completo	2,200,000	F. POL	1/2" FNPT	4-6	5
MEGR-1622H-JGK	Completo	2,650,000	F. POL	3/4" FNPT	4-6	5

(1) En base a 30 PSIG de presión de entrada y 20% de droop.

# DOMÉSTICOS - PRIMERA ETAPA

## ENTRADA T POL HEMBRA

Estos reguladores de primera etapa con entrada en T POL hembra se utilizan para reducir las presiones del tanque de Gas LP para un regulador de segunda etapa (normalmente 10 PSIG) en una instalación con varios tanques conectados mediante un múltiple sin adaptadores ni Tes. Todos los reguladores de primera etapa MEC son de color rojo, lo que indica alta presión de salida. Las ventilas de los reguladores compactos de primera etapa tienen puertos roscados de 3/8" FNPT y rejillas E-Z Grip ubicadas sobre la salida. El de la serie MEGR-1122HT ofrece un óptimo alivio que sobrepasa los requisitos de prueba de UL al proporcionar doble protección por sobrepresión por falla cuando se les utiliza con en los reguladores de segunda etapa de las series MEC MEGR-1622, MEGR-1642 y MEGR-1652. Todos los Reguladores domésticos MEC **Excelsa-Flo™** son para una vida de reemplazo recomendada de 25 años y con la calcomanía adhesiva de verificación de fugas removible., exclusiva de MEC.



**MEGR-1122HT**  
Compacto con entrada T

### ESPECIFICACIONES

**Tipo:** Primera etapa

**Pres. máx. de entrada:** 250 PSIG

**Acabado exterior:** Pintura en polvo roja

**Acabado interior:** Pintura en polvo roja

**Tamaño de orificio:** 0.15" (Compacto) y 0.219" (Completo)

**Diafragma:** Bonete/sello del cuerpo moldeado de tela reforzada NBR con O-ring

**Tipo de alivio:** Alivio interno - de resorte

**Material del bonete/cuerpo:** Fundición de aluminio

**Material de asiento:** Fluorocarbono (FKM)

**Certificados:** cUL<sub>us</sub> / UL 144

**Agujeros de montaje:** Estándar en el centro de 3-1/2"

**Puertos de presión:** Orificio #54 de 1/8" FNPT, taponado (2)

**Tope de carrera de alivio:** Tapón de ajuste moldeado -

Gris (Compacto), Negro (Completo)

Probado en EE.UU.

No. de parte	Tipo	Capacidad en BTU/H GLP <sup>(1)</sup>	Entrada	Salida	Rango ajust. de salida (PSI)	Conf. de salida (PSI)
MEGR-1122HT-BGF	Compacto	1,000,000	Pol H./T	1/2" FNPT	8-12	10
MEGR-1622HT-HGJ	Completo	2,300,000	Pol H./T	1/2" FNPT	8-12	10
MEGR-1622HT-JGJ	Completo	2,750,000	Pol H./T	3/4" FNPT	8-12	10

(1) En base a 30 PSIG de presión de entrada y 20% de droop









Probado en EE. UU.

# DOMÉSTICOS - SEGUNDA ETAPA

## SENTINEL REFERENCIA DE ENTRADA DIELÉCTRICA

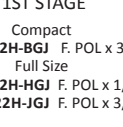
REGULADORES EXCELA-FLO™

LOAD BTU/HR.	DISTANCE Maximum distance from 1st stage regulator to 2nd stage regulator	PIPE SIZE Between 1st and 2nd Stage Regulator	MEC REGULATOR	MEC PIGTAILS												
400,000	80 Feet	1/2" CTS iron pipe or 1/2" OD copper tubing @ 10 PSI	<b>1ST STAGE</b> Compact MEGR-1122H-AAJ 1/4" x 1/2" MEGR-1222H-BGF F. POL x 1/2"	 <table border="1"> <thead> <tr> <th>1/4" X POL</th> <th>Length</th> <th>Part No.</th> </tr> </thead> <tbody> <tr> <td>3/8" tube OD</td> <td>12"</td> <td>ME1689-12</td> </tr> <tr> <td>1/4" tube OD</td> <td>12"</td> <td>ME1669-12</td> </tr> <tr> <td>1/4" tube OD</td> <td>6"</td> <td>ME1669-06</td> </tr> </tbody> </table>	1/4" X POL	Length	Part No.	3/8" tube OD	12"	ME1689-12	1/4" tube OD	12"	ME1669-12	1/4" tube OD	6"	ME1669-06
			1/4" X POL		Length	Part No.										
3/8" tube OD	12"	ME1689-12														
1/4" tube OD	12"	ME1669-12														
1/4" tube OD	6"	ME1669-06														
<b>2ND STAGE</b> Compact MEGR-1222D-BAF 1/2" x 1/2" MEGR-1222D-CFF 1/2" x 3/4" Backmounts MEGR-1252D-BAF 1/2" x 1/2" MEGR-1252D-CFF 1/2" x 3/4"	 <table border="1"> <thead> <tr> <th>POL X POL</th> <th>Length</th> <th>Part No.</th> </tr> </thead> <tbody> <tr> <td>3/8" tube OD</td> <td>12"</td> <td>ME1680-12</td> </tr> <tr> <td>1/4" tube OD</td> <td>12"</td> <td>ME1664-12</td> </tr> <tr> <td>3/8" tube OD</td> <td>6"</td> <td>ME1680-06</td> </tr> </tbody> </table>	POL X POL	Length	Part No.	3/8" tube OD	12"	ME1680-12	1/4" tube OD	12"	ME1664-12	3/8" tube OD	6"	ME1680-06			
POL X POL	Length	Part No.														
3/8" tube OD	12"	ME1680-12														
1/4" tube OD	12"	ME1664-12														
3/8" tube OD	6"	ME1680-06														
600,000	40 Feet	1/2" CTS iron pipe or 1/2" OD copper tubing @ 10 PSI	<b>1ST STAGE</b> Compact MEGR-1122H-AAJ 1/4" x 1/2" MEGR-1222H-BGF F. POL x 1/2" MEGR-1222H-BGJ F. POL x 3/4"	 <table border="1"> <thead> <tr> <th>1/4" X POL</th> <th>Length</th> <th>Part No.</th> </tr> </thead> <tbody> <tr> <td>3/8" tube OD</td> <td>12"</td> <td>ME1689-12</td> </tr> <tr> <td>1/4" tube OD</td> <td>12"</td> <td>ME1669-12</td> </tr> <tr> <td>1/4" tube OD</td> <td>6"</td> <td>ME1669-06</td> </tr> </tbody> </table>	1/4" X POL	Length	Part No.	3/8" tube OD	12"	ME1689-12	1/4" tube OD	12"	ME1669-12	1/4" tube OD	6"	ME1669-06
	1/4" X POL	Length	Part No.													
	3/8" tube OD	12"	ME1689-12													
1/4" tube OD	12"	ME1669-12														
1/4" tube OD	6"	ME1669-06														
100 Feet	5/8" OD copper tubing @ 10 PSI	<b>2ND STAGE</b> Compact MEGR-1222D-BAF 1/2" x 1/2" MEGR-1222D-CFF 1/2" x 3/4" MEGR-1222D-DFJ 3/4" x 3/4"	 <table border="1"> <thead> <tr> <th>POL X POL</th> <th>Length</th> <th>Part No.</th> </tr> </thead> <tbody> <tr> <td>3/8" tube OD</td> <td>12"</td> <td>ME1680-12</td> </tr> <tr> <td>1/4" tube OD</td> <td>12"</td> <td>ME1664-12</td> </tr> <tr> <td>3/8" tube OD</td> <td>6"</td> <td>ME1680-06</td> </tr> </tbody> </table>	POL X POL	Length	Part No.	3/8" tube OD	12"	ME1680-12	1/4" tube OD	12"	ME1664-12	3/8" tube OD	6"	ME1680-06	
POL X POL	Length	Part No.														
3/8" tube OD	12"	ME1680-12														
1/4" tube OD	12"	ME1664-12														
3/8" tube OD	6"	ME1680-06														
1,000 Feet	3/4" IPS iron pipe @ 10 PSI	Backmounts MEGR-1252D-BAF 1/2" x 1/2" MEGR-1252D-CFF 1/2" x 3/4" MEGR-1252D-DFJ 3/4" x 3/4"														
800,000	20 Feet	1/2" OD copper tubing @ 10 PSI	<b>1ST STAGE</b> Compact MEGR-1122H-AAJ 1/4" x 1/2" MEGR-1222H-BGF F. POL x 1/2" MEGR-1222H-BGJ F. POL x 3/4"	 <table border="1"> <thead> <tr> <th>1/4" X POL</th> <th>Length</th> <th>Part No.</th> </tr> </thead> <tbody> <tr> <td>3/8" tube OD</td> <td>12"</td> <td>ME1689-12</td> </tr> <tr> <td>1/4" tube OD</td> <td>12"</td> <td>ME1669-12</td> </tr> <tr> <td>1/4" tube OD</td> <td>6"</td> <td>ME1669-06</td> </tr> </tbody> </table>	1/4" X POL	Length	Part No.	3/8" tube OD	12"	ME1689-12	1/4" tube OD	12"	ME1669-12	1/4" tube OD	6"	ME1669-06
	1/4" X POL	Length	Part No.													
	3/8" tube OD	12"	ME1689-12													
1/4" tube OD	12"	ME1669-12														
1/4" tube OD	6"	ME1669-06														
70 Feet	5/8" OD copper tubing @ 10 PSI	<b>2ND STAGE</b> Full Size - Straight Outlet MEGR-1622D-CFF 1/2" x 3/4" MEGR-1622D-DFJ 3/4" x 3/4"	 <table border="1"> <thead> <tr> <th>POL X POL</th> <th>Length</th> <th>Part No.</th> </tr> </thead> <tbody> <tr> <td>3/8" tube OD</td> <td>12"</td> <td>ME1680-12</td> </tr> <tr> <td>1/4" tube OD</td> <td>12"</td> <td>ME1664-12</td> </tr> <tr> <td>3/8" tube OD</td> <td>6"</td> <td>ME1680-06</td> </tr> </tbody> </table>	POL X POL	Length	Part No.	3/8" tube OD	12"	ME1680-12	1/4" tube OD	12"	ME1664-12	3/8" tube OD	6"	ME1680-06	
POL X POL	Length	Part No.														
3/8" tube OD	12"	ME1680-12														
1/4" tube OD	12"	ME1664-12														
3/8" tube OD	6"	ME1680-06														
600 Feet	3/4" IPS iron pipe @ 10 PSI	Backmounts MEGR-1652D-CFF 1/2" x 3/4" MEGR-1652D-DFJ 3/4" x 3/4"														
1,000,000	10 Feet	1/2" CTS iron pipe or copper tubing @ 10 PSI	<b>1ST STAGE</b> Compact MEGR-1222H-BGJ F. POL x 3/4" Full Size MEGR-1622H-HGJ F. POL x 1/2" MEGR-1622H-JGJ F. POL x 3/4"	 <table border="1"> <thead> <tr> <th>POL X POL</th> <th>Length</th> <th>Part No.</th> </tr> </thead> <tbody> <tr> <td>3/8" tube OD</td> <td>12"</td> <td>ME1680-12</td> </tr> <tr> <td>1/4" tube OD</td> <td>12"</td> <td>ME1664-12</td> </tr> <tr> <td>3/8" tube OD</td> <td>6"</td> <td>ME1680-06</td> </tr> </tbody> </table>	POL X POL	Length	Part No.	3/8" tube OD	12"	ME1680-12	1/4" tube OD	12"	ME1664-12	3/8" tube OD	6"	ME1680-06
	POL X POL	Length	Part No.													
	3/8" tube OD	12"	ME1680-12													
1/4" tube OD	12"	ME1664-12														
3/8" tube OD	6"	ME1680-06														
50 Feet	5/8" OD copper tubing @ 10 PSI	<b>2ND STAGE</b> Full Size - Straight Outlet MEGR-1622D-DFJ 3/4" x 3/4"														
400 Feet	3/4" IPS iron pipe @ 10 PSI	Backmounts MEGR-1652D-DFJ 3/4" x 3/4"														
																

# ALTA CAPACIDAD - SEGUNDA ETAPA

## SENTINEL™ ENTRADA DIELECTRICA

PATENTE PENDIENTE



MEGR-1222D/MEGR-1622D  
CompactO/Completo

PATENTE PENDIENTE



MEGR-1252D  
Compacto mont. post.

PATENTE PENDIENTE



MEGR-1642D  
Completo

PATENTE PENDIENTE



MEGR-1652D  
Montaje posterior

**SENTINEL™** Los reguladores dieléctricos de segunda etapa de la serie SENTINEL se usan para reducir las presiones de salida de los reguladores de primera etapa (normalmente 10 PSI) a 11" WC en instalaciones domésticas. Todos los reguladores de segunda etapa **SENTINEL™** de MEC son verdes con conexiones de entrada amarillas indicando una baja presión de salida y separación dieléctrica. Las ventillas de los reguladores de segunda etapa tienen puertos taponados de 3/4" FNPT y nuestras exclusivas rejillas E-Z grip ubicadas sobre la entrada. Todos los reguladores domésticos de segunda etapa **SENTINEL™** de MEC cuentan con una rejilla de filtro de entrada de acero inoxidable para reducir el paso de suciedad por el regulador. Tanto el regulador MEGR-1622D como el MEGR-1652D ofrecen un óptimo desempeño de alivio que sobrepasa los requisitos de prueba de UL proporcionando sobre protección por sobre presión (no más de 2 PSI de presión aguas abajo) cuando se utilizan con reguladores de primera etapa MEGR-1122H, MEGR-1222H y MEGR-1622H. Todos los reguladores domésticos MEC **Excela-Flo™** son para una vida de reemplazo recomendada de 25 años y cuentan nuestra exclusiva calcomanía adhesiva de verificación de fugas removible.

**SENTINEL™** Los reguladores dieléctricos de segunda etapa de la serie **SENTINEL™** cuentan con una conexión de entrada dieléctrica integrada diseñada para aislar la tubería metálica aguas arriba de la corriente eléctrica antes de que el tubo ingrese en un edificio, cumpliendo con la norma NFPA58 - Sección 2020 6.11.3.17. Dado que la entrada FNPT sirve como medio dieléctrico de separación, se puede instalar cualquier conector roscado o válvula estándar MNPT sin necesidad de una unión dieléctrica aparte. Los modelos compacto y completo cuentan con la misma medida de huella básica de la entrada a la salida, al igual que todos los reguladores estándar de segunda etapa **Excela-Flo™**, haciéndolos ideales para reemplazar reguladores.

Los de las series **MEGR-1622D** y **MEGR-1652D** cuentan con entradas y salidas en línea, mientras que los MEGR-1252D y MEGR-1652D ofrecen una cómoda salida de descarga de montaje posterior. La serie MEGR-1642D ofrece salida de descarga lateral a 90 grados de la entrada, haciéndolo ideal para instalaciones con tubería horizontal incluyendo las que cuentan con sistemas de medición de vapor.



Probado  
en EE. UU.

### ESPECIFICACIONES

**Tipo:** Segunda etapa

**Pres. máx. de entrada:** 10 PSIG

**Acabado exterior:** Cuerpo de pintura en polvo verde y entrada de pintura en polvo amarilla  
**Acabado interior:** Pintura en polvo verde

**Tamaño de orificio:** Compacto - .14" (BAF), 0.17" (CFF & DFF) / Comp. - 0.219"

**Diafragma:** Bonete/sello del cuerpo moldeado de tela reforzada NBR con O-ring

**Tipo de alivio:** Alivio interno - de resorte

**Material del bonete/cuerpo:** Fundición de aluminio

**Material de asiento:** Fluorocarbono (FKM)

**Certificados:** cULUS / UL 144

**Agujeros de montaje:** Estándar en el centro de 3-1/2"

**Puertos de presión:** Orificio #54 de 1/8" FNPT, taponado (2)

**Tope de carrera de alivio:** Tapón de ajuste moldeado - Negro (Completo), Gris (Compacto)

No. de parte	Tipo	Capacidad en BTU/H GLP <sup>(1)</sup>	Entrada	Salida	Rango ajust. de salida ("WC)	Conf. de salida ("WC)
MEGR-1222D-BAF	Compacto	500,000	1/2" FNPT	1/2" FNPT	9.5-13	11
MEGR-1222D-CFF	Compacto	800,000	1/2" FNPT	3/4" FNPT	9.5-13	11
MEGR-1222D-DFF	Compacto	800,000	3/4" FNPT	3/4" FNPT	9.5-13	11
MEGR-1252D-BAF <sup>(2)</sup>	Compacto mont. post.	450,000	1/2" FNPT	1/2" FNPT	9.5-13	11
MEGR-1252D-CFF <sup>(2)</sup>	Compacto mont. post.	650,000	1/2" FNPT	3/4" FNPT	9.5-13	11
MEGR-1252D-DFF <sup>(2)</sup>	Compacto mont. post.	700,000	3/4" FNPT	3/4" FNPT	9.5-13	11
MEGR-1622D-BCF	Completo	710,000	1/2" FNPT	1/2" FNPT	9-13	11
MEGR-1622D-CFF	Completo	1,300,000	1/2" FNPT	3/4" FNPT	9-13	11
MEGR-1622D-DFF	Completo	1,300,000	3/4" FNPT	3/4" FNPT	9-13	11
MEGR-1642D-DFF <sup>(3)</sup>	Completo	900,000	3/4" FNPT	3/4" FNPT	9-13	11
MEGR-1652D-CFF <sup>(2)</sup>	Completo mont. post.	1,000,000	1/2" FNPT	3/4" FNPT	9-13	11
MEGR-1652D-DFF <sup>(2)</sup>	Completo mont. post.	1,000,000	3/4" FNPT	3/4" FNPT	9-13	11

(1) En base a 10 PSIG de presión de entrada y 20% de droop (2) Indica conf. de montaje posterior (3) Indica configuración de desc. lateral

# MODELOS COMPACTOS

Estos reguladores compactos de segunda etapa se emplean para reducir presiones de salida de los reguladores de primera etapa (normalmente 10 PSI) a 11" WC en instalaciones domésticas. Todos los reguladores compactos de segunda etapa MEC son verdes indicando una baja presión de salida. Las ventilas de los reguladores de segunda etapa tienen puertos taponados de 3/4" FNPT y nuestras exclusivas rejillas E-Z grip ubicadas sobre la entrada. Todos los reguladores domésticos de segunda etapa de MEC cuentan con una rejilla de filtro de entrada de acero inoxidable para reducir el paso de basura por el regulador. Todos los reguladores domésticos MEC *Excelsa-Flo™* son para una vida de reemplazo recomendada de 25 años y cuentan nuestra exclusiva calcomanía adhesiva de verificación de fugas removible.

**Serie MEGR-1222 y MEGR-1252:** Ofrecen un diseño de regulador compacto de segunda etapa perfecto para aplicaciones de baja a media cantidad de BTUs. Incluyen un rango ajustable de 9.5-13" WC (configurado de fábrica a 11" WC), componentes internos de acero inoxidable, discos de asiento de fluorocarbono (FKM), diafragmas de borde moldeado de tela reforzada y grandes orificios de aluminio con maquinado de precisión, proporcionando una superior regulación aguas abajo y máxima resistencia a la corrosión contra el clima y el gas contaminado. El de la serie MEGR-1222 tienen tanto la entrada como la salida en línea y el de la serie MEGR-1252 tiene una salida de descarga de montaje posterior para montaje en muros.

PATENTE PENDIENTE



Serie MEGR-1222

**Ventilas de transferencia de calor anti congelamiento**  
patente pendiente

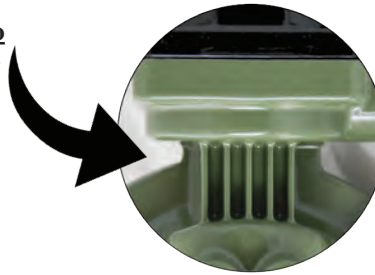

PATENTE PENDIENTE



Probado en EE. UU.

**ESPECIFICACIONES**

- Tipo:** Segunda etapa
- Pres. máx. de entrada:** 10 PSIG
- Acabado exterior:** Pintura en polvo verde
- Acabado interior:** Pintura en polvo verde
- Tamaño de orificio:** 0.14" (BAF), 0.17" (CFF & DFF)
- Diafragma:** Bonete de labio de O-Ring moldeado / Sello del cuerpo de tela reforzada (NBR)
- Tipo de alivio:** Alivio interno - de resorte
- Material de bonete/cuerpo:** Fundición de aluminio
- Material de asiento:** Fluorocarbono (FKM)
- Certif.:** / UL 144
- Agujeros de montaje:** Estándar en el centro de 3-1/2"
- Puertos de presión:** Orificio #54 de 1/8" FNPT, taponado (2)
- Tope de carrera de alivio:** Tapón de ajuste moldeado - Gris



MEGR-1252  
Mont. post.



No. de parte	Tipo	Capacidad en BTU/H GLP <sup>(1)</sup>	Entrada	Salida	Rango ajust. de salida ("WC)	Conf. de salida ("WC)
MEGR-1222-BAF	Mont. superior	500,000	1/2" FNPT	1/2" FNPT	9.5-13	11
MEGR-1222-CFF	Mont. superior	800,000	1/2" FNPT	3/4" FNPT	9.5-13	11
MEGR-1222-DFF	Mont. superior	800,000	3/4" FNPT	3/4" FNPT	9.5-13	11
MEGR-1252-BAF <sup>(2)</sup>	Mont. posterior	450,000	1/2" FNPT	1/2" FNPT	9.5-13	11
MEGR-1252-CFF <sup>(2)</sup>	Mont. posterior	650,000	1/2" FNPT	3/4" FNPT	9.5-13	11
MEGR-1252-DFF <sup>(2)</sup>	Mont. posterior	700,000	3/4" FNPT	3/4" FNPT	9.5-13	11

(1) En base a 10 PSIG de presión de entrada y 20% de droop  
 (2) Indica conf. de montaje posterior  
 (3) Indica ventila sobre la salida

REGULADORES EXCELA-FLO™



# ALTA CAPACIDAD - SEGUNDA ETAPA

## MODELOS COMPLETOS

Estos reguladores de segunda etapa se emplean para reducir presiones de salida de los reguladores de primera etapa (normalmente 10 PSI) a 11" WC en instalaciones domésticas. Todos los reguladores de segunda etapa MEC son verdes indicando una baja presión de salida. Las ventilas de los reguladores de segunda etapa completos tienen puertos taponados de 3/4" FNPT y nuestras exclusivas rejillas E-Z grip ubicadas sobre la entrada. Todos los reguladores domésticos de segunda etapa MEC cuentan con una rejilla de filtro de entrada de acero inoxidable para reducir el paso de basura por el regulador. Tanto el de la serie MEGR-1622 como el MEGR-1652 ofrecen un óptimo desempeño de alivio que excede con mucho los requisitos de prueba UL, proporcionando doble protección por sobrepresión por falla (no más de 2 PSI de presión aguas abajo) cuando se utiliza con reguladores de primera etapa de las series MEGR-1122H y MEGR-1622H. Todos los reguladores domésticos MEC *Excela-Flo™* son para una vida de reemplazo recomendada de 25 años y cuentan nuestra exclusiva calcomanía adhesiva de verificación de fugas removible.

**Serie MEGR-1622 y MEGR-1652:** Ofrece las mismas características que el regulador compacto de la serie MEGR-1122 pero en una versión completa de alta capacidad. Nuestros reguladores de segunda etapa de tamaño completo tienen un gran diafragma de tela reforzada para una superior regulación aguas abajo, hexágono para llave para uso pesado y una gran ventila roscada de reborde de goteo de 3/4" FNPT para prevenir el bloqueo de la válvula de alivio. Los de la serie MEGR-1622 tienen tanto la entrada como la salida en línea mientras que los de la serie MEGR-1652 tienen descarga y montaje posteriores.

### ESPECIFICACIONES

- Tipo:** Segunda etapa
- Pres. máx. de entrada:** 10 PSIG
- Acabado exterior:** Pintura en polvo verde
- Acabado interior:** Pintura en polvo verde
- Tamaño de orificio:** 0.219"
- Diafragma:** Bonete de labio de O-Ring moldeado / Sello del cuerpo de tela reforzada (NBR)
- Tipo de alivio:** Alivio interno - de resorte
- Material de bonete/cuerpo:** Fundición de aluminio
- Material de asiento:** Fluorocarbono (FKM)
- Certif.:** c UL<sub>US</sub> / UL 144
- Agujeros de montaje:** Estándar en el centro de 3-1/2"
- Puertos de presión:** Orificio #54 de 1/8" FNPT, taponado (2)
- Tope de carrera de alivio:** Tapón de ajuste moldeado - Negro

PATENTE PENDIENTE



Serie MEGR-1622 Completo

PATENTE PENDIENTE



Serie MEGR-1652 Mont. posterior

No. de parte	Tipo	Capacidad en BTU/H GLP <sup>(1)</sup>	Entrada	Salida	Rango ajust. de salida ("WC)	Conf. de salida ("WC)
MEGR-1622-BCF	Mont. superior	710,000	1/2" FNPT	1/2" FNPT	9-13	11
MEGR-1622-CFF	Mont. superior	1,300,000	1/2" FNPT	3/4" FNPT	9-13	11
MEGR-1622-CFFXO <sup>(3)</sup>	Mont. superior	1,300,000	1/2" FNPT	3/4" FNPT	9-13	11
MEGR-1622-DFF	Mont. superior	1,300,000	3/4" FNPT	3/4" FNPT	9-13	11
MEGR-1622-DFFXO <sup>(3)</sup>	Mont. superior	1,300,000	3/4" FNPT	3/4" FNPT	9-13	11
MEGR-1652-CFF <sup>(2)</sup>	Mont. posterior	1,000,000	1/2" FNPT	3/4" FNPT	9-13	11
MEGR-1652-DFF <sup>(2)</sup>	Mont. posterior	1,000,000	3/4" FNPT	3/4" FNPT	9-13	11

(1) En base a 10 PSIG de presión de entrada y 20% de droop

(2) Indica conf. de montaje posterior

(3) Indica ventila sobre la salida



Probado en EE. UU.

# COMPLETOS DE 12-24" WC

## MEGR-1622-DFG & MEGR-1652-DFG :

Estos reguladores de segunda etapa se emplean para reducir presiones de salida de los reguladores de primera etapa (normalmente 10 PSI) a un rango de 12-24" WC en instalaciones domésticas. El elevado rango de presión de salida permite el uso de estos modelos de reguladores en aplicaciones en las que es deseable algo por arriba de 11" WC (presión de salida normal) pero por debajo de 2 PSI (presión del sistema de 2 PSI). Algunos aparatos, quemadores, generadores y aplicaciones de alta demanda similares operan idelamente a presiones de salida por arriba de las de un típico regulador doméstico (presión nominal de 11" WC).

Todos los reguladores de segunda etapa MEC son verdes, lo que indica una baja presión de salida. La ventila de los reguladores de segunda etapa y tamaño completo tienen puertos roscados de 3/4" FNPT y nuestras exclusivas rejillas E-Z grip ubicadas sobre la entrada. Todos los reguladores domésticos de segunda etapa MEC cuentan con una rejilla de filtro de entrada de acero inoxidable para evitar que la basura pase por el regulador. Tanto los de la Serie MEGR-1622 como MEGR-1652 ofrecen un óptimo desempeño de alivio que excede los requisitos de prueba de UL, proporcionando una doble protección por sobrepresión por falla (no más de 2 PSI de presión aguas abajo) cuando se utiliza en los reguladores de primera etapa de las MEGR-1122H y MEGR-1622H. Todos los reguladores domésticos MEC *Excelsa-Flo*™ son para una vida de reemplazo recomendada de 25 años y cuentan nuestra exclusiva calcomanía adhesiva de verificación de fugas removible de tres partes.

Los reguladores MEC completos de segunda etapa cuentan con un diafragma de borde moldeado y tela reforzada para una superior regulación aguas abajo, hexágono para llave de trabajo pesado y una gran 3/4" FNPT ventila roscada de reborde de goteo para prevenir el bloqueo de la válvula de alivio. El regulador de la Serie MEGR-1622 tiene tanto la entrada como la salida en línea y el de la Serie MEGR-1652 tiene una salida de descarga de montaje posterior para montaje en muros.



MEGR-1622-DFG



MEGR-1652-DFG

## ESPECIFICACIONES

- Tipo:** Segunda etapa / Completo
- Presión máxima de entrada:** 10 PSIG
- Acabado exterior:** Pintura en polvo verde
- Acabado interior:** Pintura en polvo verde
- Tamaño de orificio:** 0.219
- Diafragma:** Bonete/sello del cuerpo moldeado de tela reforzada NBR con O-ring
- Tipo de alivio:** Alivio interno - de resorte
- Bonnet / Body Material:** Fundición de aluminio
- Material del asiento:** Fluorocarbono (FKM)
- Agujeros de montaje:** Estándar 3-1/2" Center
- Puertos de presión:** Orificio #54 de 1/8" FNPT taponado (2)
- Tope de carrera de alivio:** Moldeado en el tapón de ajuste: Negro

No. de parte	Tipo	Capacidad en BTU/H GLP <sup>(1)</sup>	Entrada	Salida	Rango ajust. de salida ("WC)	Conf. de salida ("WC)
MEGR-1622-DFG	En línea	1,500,000	3/4" FNPT	3/4" FNPT	12-24	18
MEGR-1652-DFG <sup>(2)</sup>	Montaje post.	1,200,000				18

(1) En base a 10 PSIG de presión de entrada y 20% de droop  
 (2) Indica conf. de montaje posterior

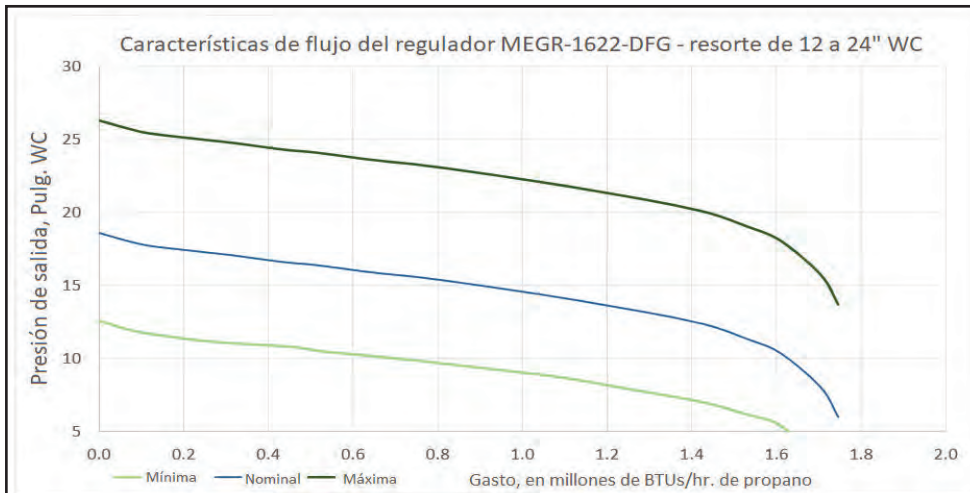

Probado en EE. UU.



REGULADORES EXCELSA-FLO™

# ALTA CAPACIDAD - SEGUNDA ETAPA

## SALIDA LATERAL

Estos reguladores de segunda etapa se emplean para reducir presiones de salida de los reguladores de primera etapa (normalmente 10 PSI) a 11" WC en instalaciones domésticas. Todos los reguladores de segunda etapa MEC son verdes indicando una baja presión de salida. Las ventilas de los reguladores de segunda etapa completos tienen puertos taponados de 3/4" FNPT y nuestras exclusivas rejillas E-Z grip ubicadas sobre la entrada. Todos los reguladores domésticos de segunda etapa MEC cuentan con una rejilla de filtro de entrada de acero inoxidable para reducir el paso de basura por el regulador. El regulador de la serie MEGR-1642 ofrece un óptimo desempeño de alivio que excede con mucho los requisitos de prueba UL, proporcionando doble protección por sobrepresión por falla (no más de 2 PSI de presión aguas abajo) cuando se utiliza con reguladores de primera etapa de las series MEGR-1122H, MEGR-1222H y MEGR-1622H. Todos los reguladores domésticos MEC **Excela-Flo™** son para una vida de reemplazo recomendada de 25 años y cuentan nuestra exclusiva calcomanía adhesiva de verificación de fugas removible.

**SERIE MEGR-1642:** Incluye un rango ajustable de 9-13" WC (configurado de fábrica a 11" WC), componentes internos de acero inoxidable, discos de asiento de fluorocarbono (FKM), diafragmas de borde moldeado de tela reforzada y grandes orificios de aluminio con maquinado de precisión, proporcionando una superior regulación aguas abajo y máxima resistencia a la corrosión contra el clima y el gas contaminado.

Nuestros reguladores completos de segunda etapa tienen un gran diafragma de tela reforzada para una superior regulación aguas abajo, hexágono para llave para uso pesado y una gran ventila roscada de reborde de goteo de 3/4" FNPT para prevenir el bloqueo de la válvula de alivio. Los de la serie MEGR-1622 tienen la salida a 90 grados de la entrada haciéndolo ideal para instalaciones de medición de vapor.

### ESPECIFICACIONES

**Tipo:** Segunda etapa

**Pres. máx. de entrada:** 10 PSIG

**Acabado exterior:** Pintura en polvo verde

**Acabado interior:** Pintura en polvo verde

**Tamaño de orificio:** 0.219" (Completo)

**Diafragma:** Bonete de labio de O-Ring moldeado / Sello del cuerpo de tela reforzada (NBR)

**Tipo de alivio:** Alivio interno - de resorte

**Material del bonete/cuerpo:** Fundición de aluminio

**Material de asiento:** Fluorocarbono (FKM)

**Certificados:** cUL<sub>US</sub> / UL 144

**Agujeros de montaje:** Estándar en el centro de 3-1/2"

**Puertos de presión:** Orificio #54 de 1/8" FNPT, taponado (2)

**Tope de carrera de alivio:** Tapón de ajuste moldeado - Negro

PATENTE PENDIENTE



MEGR-1642-DFF

No. de parte	Tipo	Capacidad en BTU/H GLP <sup>(1)</sup>	Entrada	Salida	Rango ajust. de salida ("WC)	Conf. de salida ("WC)
MEGR-1642-DFF <sup>(2)</sup>	Completo Side Salida	900,000	3/4" FNPT	3/4" FNPT	9-13	11

(1) En base a 10 PSIG de presión de entrada y 20% de droop

(2) Indica configuración de salida lateral



Probado en EE. UU.

# COMERCIALES LIGEROS

Los reguladores comerciales ligeros de la Serie MEGR-1622C cuenta con una mayor capacidad de salida y están diseñados para reducir las presiones de salida de los reguladores de primera etapa (normalmente de 10 PSI) a 11" WC (tapón negro) o a 18" WC (tapón amarillo), en aplicaciones comerciales / industriales ligeras. Todos los reguladores de segunda etapa MEC son verdes, lo que indica una baja presión de salida y las unidades MEGR-1622C cuentan con una mayor rango de salida de entre 12" y 24" WC indicada con el tapón de ajuste del bonete color amarillo. Las ventilas de los reguladores de segunda etapa y tamaño completo tienen puertos rosca-dos de 3/4" FNPT y nuestras exclusivas rejillas E-Z grip ubicadas sobre la entrada. Los reguladores de la Serie MEGR-1622C cuentan con una rejilla de filtro de entrada de acero inoxidable para evitar que la basura pase por el regulador y que ello afecte el sellado. El regulador de la Serie MEGR-1622C un óptimo desempeño de alivio que excede los requisitos de prueba de UL, proporcionando una doble protección por sobrepresión por falla (no más de 2 PSI de presión aguas abajo) cuando se utiliza en los reguladores de primera etapa de las MEGR-1122H y MEGR-1622H. Todos los reguladores domésticos MEC *Excelsa-Flo*™ son para una vida de reemplazo recomendada de 25 años y cuentan nuestra exclusiva calcomanía adhesiva de verificación de fugas removible de tres partes.

## ESPECIFICACIONES

- Tipo:** Segunda etapa
- Pres. máx. de entrada:** 10 PSIG
- Acabado exterior:** Pintura en polvo verde
- Acabado interior:** Pintura en polvo verde
- Tamaño de orificio:** 0.219" (Completo)
- Diafragma:** Bonete de labio de O-Ring moldeado / Sello del cuerpo de tela reforzada (NBR)
- Tipo de alivio:** Alivio interno - de resorte
- Material del bonete/cuerpo:** Fundición de aluminio
- Material de asiento:** Fluorocarbono (FKM)
- Certificados:** cUL<sub>us</sub> / UL 144
- Agujeros de montaje:** Estándar en el centro de 3-1/2"
- Puertos de presión:** Orificio #54 de 1/8" FNPT, taponado (2)
- Topo de carrera de alivio:** Tapón de ajuste moldeado - Negro



Probado en EE. UU.

**MEGR-1622C-DGF**

9-13" WC



**MEGR-1622C-GGG**

12-24" WC



No. de parte	Capacidad en BTU/H Gas LP a 8.8" WC de presión de salida	Capacidad en BTU/H Gas LP a una configuración de 13" WC y presión de salida de 8.8" WC	Entrada	Salida	Rango de ajuste de salida ("WC)	Config. de salida ("WC)
<b>MEGR-1622C-DGF</b>	1,800,000	2,200,000	3/4" FNPT	1" FNPT	9-13	11
<b>MEGR-1622C-DGG</b>	2,500,000	---	3/4" FNPT	1" FNPT	12-24	18
<b>MEGR-1622C-GGF</b>	1,800,000	2,200,000	1" FNPT	1" FNPT	9-13	11
<b>MEGR-1622C-GGG</b>	2,500,000	---	1" FNPT	1" FNPT	12-24	18





# KITS DE RESORTES ALTERNOS

## PARA REGULADORES COMPLETOS DE SEGUNDA ETAPA

Los kits de resortes alternos de la Serie MEP1600 están diseñados para permitir adaptar en campo cualquier regulador completo de segunda etapa o integral completo de segunda etapa Kits de resortes alternos para reguladores completos de segunda etapa **Excela-Flo™** de MEC para aplicaciones que requieran una menor o mayor presión de salida de la que permite el ajuste estándar de entre 9 y 13 " WC. Cada kit incluye un resorte alternativo, nueva etiqueta del bonete señalando el nuevo rango de ajuste del resorte y una serie detallada de instrucciones de instalación para llevar a cabo la modificación.



**MEP1600-24**  
Kit de resorte de 12-24" WC

### ESPECIFICACIONES

- Incluye un resorte con código de colores, nueva etiqueta del bonete e instrucciones
- Los resortes alternos no afectan la garantía del producto o la vida de servicio recomendada cuando se colocan en un regulador nuevo aún no instalado
- Se pueden usar junto con todos los reguladores completos de segunda etapa Excela-flo (de las Series MEGR-1622, 1642, 1652 y 1632)
- Aumenta la versatilidad de todos los reguladores completos de segunda etapa e integrales de segunda etapa de MEC
- Se pueden usar en aplicaciones con Gas LP o gas natural
- Las máximas presiones de entrada de operación permanecen sin cambios en el regulador, cuando se instala un resorte alternativo de la Serie MEP1600
- Disponibles curvas de flujo para los rangos de ajuste máximo y mínimo

No. de parte	Descripción	Rango de ajuste	Color del resorte
MEP1600-7	Kit de resortes de rango alternativo para los reguladores completos de segunda etapa e integrales de segunda etapa <b>Excela-Flo™</b>	5-7" WC	Rojo
MEP1600-8		6-8" WC	Azul
MEP1600-12		8-12" WC	Verde
MEP1600-24		12-24" WC	Amarillo

## MÉNSULA UNIVERSAL PARA REGULADOR

Ménsula universal de regulador ranurada estilo H para reguladores domésticos de tamaño completo y compactos MEC **Excela-Flo™**

### CARACTERÍSTICAS

- Troquelado de aluminio anodizado para máxima resistencia y durabilidad.
- Perforaciones de montaje del regulador ranuradas y alargadas para una retención rápida y conveniente del regulador
- Múltiples perforaciones para tornillos, para una fácil y confiable instalación en edificios o estructuras



**MEGR-100C**



Probado  
en EE. UU.

# DOMÉSTICOS - SEGUNDA ETAPA

## SENTINEL™ ENTRADA DIELÉCTRICA DE 2 PSI

**SENTINEL™** Estos reguladores de servicio de 2 PSI se utilizan para reducir las presiones de salida de los reguladores de primera etapa (normalmente 10 PSI) a 2 PSI nominal en instalaciones domésticas. Los reguladores de servicio de 2 PSI se utilizan conjuntamente con un regulador de Gas LP en línea ya sea en el aparato interior o una entrada de cabezal de distribución de múltiple remoto. Todos los reguladores **SENTINEL™** de segunda etapa para servicio de 2 PSI de MEC son blancos con conexiones de entrada amarillas indicando una presión de salida de 2 PSI y separación dieléctrica. Todos los reguladores **SENTINEL™** de segunda etapa para servicio de 2 PSI de MEC incluyen una rejilla de filtro de entrada de acero inoxidable para reducir el paso de basura por el regulador. Tanto el MEGR-1622ED como el MEGR-1652ED ofrecen un óptimo desempeño de alivio que excede los requisitos de prueba de UL. Todos los reguladores domésticos MEC *Excelsa-Flo* son para una vida de reemplazo recomendada de 25 años y nuestra exclusiva calcomanía adhesiva de verificación de fugas removible.

**SENTINEL™** Los reguladores dieléctricos de 2da. etapa y 2 PSI de la serie **SENTINEL™** cuentan con una conexión de entrada dieléctrica integrada diseñada para aislar la tubería metálica aguas arriba de la corriente eléctrica antes de que el tubo ingrese en un edificio, cumpliendo con la norma NFPA58 – 2017, sección 6.11.316. Dado que la entrada FNPT sirve como medio dieléctrico de separación, se puede instalar cualquier conector roscado o válvula estándar MNPT sin necesidad de una unión dieléctrica aparte. Todos los modelos cuentan con la misma medida de huella básica de la entrada a la salida, al igual que todos los reguladores estándar de segunda etapa *Excelsa-Flo™*, haciéndolos ideales para reemplazar reguladores.

PATENTE PENDIENTE



**Serie MEGR-1622ED**  
con orientación de entrada  
y salida en línea

PATENTE PENDIENTE



**MEGR-1652ED-DFH**  
Con descarga de salida y montaje  
posteriores para aplicaciones montadas  
en muros

### ESPECIFICACIONES

- Tipo: 2 PSI
- Pres. máx. de entrada: 10 PSIG
- Acabado exterior: Curpo de pintura en polvo blanca y entrada en amarillo
- Acabado interior: Pintura en polvo blanca
- Tamaño de orificio: 0.219"
- Diafragma: Bonete de labio de O-Ring moldeado / Sello del cuerpo de tela reforzada (NBR)
- Tipo de alivio: Alivio interno - de resorte
- Material del bonete/cuerpo: Fundición de aluminio
- Material de asiento: Fluorocarbono (FKM)
- Certificados: cUL<sub>us</sub> / UL 144
- Agujeros de montaje: Estándar en el centro de 3-1/2
- Puertos de presión: Orificio #54 de 1/8" FNPT, taponado (2)
- Tope de carrera de alivio: Tapón de ajuste moldeado - Negro



Probado  
en EE. UU.

No. de parte	Tipo	Capacidad en BTU/H GLP <sup>(1)</sup>	Entrada	Salida	Puerto de ventila	Rango de ajuste de salida (PSI)	Configuración de salida (PSI)
MEGR-1622ED-BCH	Completo	1,100,000	1/2" FNPT	1/2" FNPT	3/4" FNPT	1.0 - 2.2	2
MEGR-1622ED-DCH	Completo	1,400,000	3/4" FNPT	3/4" FNPT	3/4" FNPT	1.0 - 2.2	2
MEGR-1652ED-DFH <sup>(2)</sup>	Completo Mont. posterior	1,300,000	3/4" FNPT	3/4" FNPT	3/4" FNPT	1.0 - 2.2	2

(1) En base a 10 PSIG de presión de entrada y 20% de droop

(2) Indica conf. de montaje posterior



# DOMÉSTICOS - SEGUNDA ETAPA

## SALIDA DE 2 PSI

Estos reguladores de servicio de 2 PSI se utilizan para reducir las presiones de salida de los reguladores de primera etapa (normalmente 10 PSI) a 2 PSI nominal. Los reguladores de servicio de 2 PSI se utilizan conjuntamente con un regulador de Gas LP en línea ya sea en el aparato interior o una entrada de cabezal de distribución de múltiple remoto. Todos los reguladores de servicio de 2 PSI MEC son blancos con tapones de ajuste negros. Estos reguladores de tamaño completo de servicio de 2 PSI tienen ventilas roscadas de 3/4" FNPT y nuestras exclusivas rejillas E-Z grip ubicadas sobre la entrada. Todos los reguladores de servicio de 2 PSI MEC incluyen una rejilla de filtro de entrada de acero inoxidable para reducir el paso de basura por el regulador. Tanto el MEGR-1622E como el MEGR-1652E ofrecen un óptimo desempeño de alivio que excede los requisitos de prueba de UL. Todos los reguladores domésticos MEC **Excela-Flo** son para una vida de reemplazo recomendada de 25 años y nuestra exclusiva calcomanía adhesiva de verificación de fugas removible.

### SERIE MEGR-1622E:

Ofrece un diafragma y reborde de goteo de tela reforzada de tamaño completo de alta capacidad, componentes internos de acero inoxidable, discos de asiento de fluorocarbono (FKM), orificios de aluminio con maquinado de precisión, y un rango de ajuste de 1.0-2.2 PSI (configurado de fábrica a 2 PSI) proporcionando una superior regulación aguas abajo y máxima resistencia a la corrosión contra el clima y el gas contaminado.



### ESPECIFICACIONES

- Tipo:** Segunda etapa 2 PSI
- Pres. máx. de entrada:** 10 PSI
- Acabado exterior:** Pintura en polvo blanca
- Acabado interior:** Pintura en polvo blanca
- Tamaño de orificio:** 0.219"
- Material de asiento:** Fluorocarbono (FKM)
- Diafragma:** Bonete de labio de O-Ring moldeado / Sello del cuerpo de tela reforzada (NBR)
- Tipo de alivio:** Alivio interno - de resorte
- Material de bonete/cuerpo:** Fundición de aluminio
- Certificados:** cUL<sub>US</sub> / UL 144
- Agujeros de montaje:** Estándar en el centro de 3-1/2"
- Puertos de presión:** Orificio #54 de 1/8" FNPT, taponado (2)
- Tope de carrera de alivio:** Tapón de ajuste moldeado - Negro



### Serie MEGR-1652E:

Ofrece las mismas características del de la serie MEGR-1622E pero con una salida de descarga trasera de montaje posterior para montaje en muros.

No. de parte	Tipo	Capacidad en BTU/H GLP <sup>(1)</sup>	Entrada	Salida	Puerto de ventila	Rango ajust. de salida (PSI)	Configuración de salida (PSI)
MEGR-1622E-BCH	Completo	1,100,000	1/2" FNPT	1/2" FNPT	3/4" FNPT	1.0-2.2	2
MEGR-1622E-DCH	Completo	1,400,000	3/4" FNPT	3/4" FNPT	3/4" FNPT	1.0-2.2	2
MEGR-1652E-DFH <sup>(2)</sup>	Completo Montaje posterior	1,300,000	3/4" FNPT	3/4" FNPT	3/4" FNPT	1.0-2.2	2

(1) En base a 10 PSIG de presión de entrada y 20% de droop.











(2) Indica conf. de montaje posterior.



Probado en EE. UU.

# DOMÉSTICOS - INTEGRALES DE DOS ETAPAS

## GUÍA DE REFERENCIA

CARGA BTU/HR.	DISTANCIA distancia máxima de la salida del regulador al aparato más alejado	TUBERÍA AL APARATO	REGULADOR MEC	PIGTAILS MEC												
100,000	10 Pies	Tubo de hierro CTS de 1/2" a una presión de configuración del regulador de 11" WC	 MEGR-1232-HBF F. POL X 1/2" MEGR-1232-HFF F. POL X 3/4" MEGR-1232-BBF 1/4" X 1/2"	<table border="1"> <thead> <tr> <th>POL X POL</th> <th>Largo</th> <th>No. de parte</th> </tr> </thead> <tbody> <tr> <td>3/8" DE tubo</td> <td>12"</td> <td>ME1680-12</td> </tr> <tr> <td>1/4" DE tubo</td> <td>12"</td> <td>ME1664-12</td> </tr> <tr> <td>3/8" DE tubo</td> <td>6"</td> <td>ME1680-06</td> </tr> </tbody> </table>	POL X POL	Largo	No. de parte	3/8" DE tubo	12"	ME1680-12	1/4" DE tubo	12"	ME1664-12	3/8" DE tubo	6"	ME1680-06
	POL X POL	Largo		No. de parte												
	3/8" DE tubo	12"		ME1680-12												
1/4" DE tubo	12"	ME1664-12														
3/8" DE tubo	6"	ME1680-06														
35 Pies	Tubo de cobre de 5/8" a una presión de configuración del regulador de 11" WC	 MEGR-1232-HBF F. POL X 1/2" MEGR-1232-HFF F. POL X 3/4" MEGR-1232-BBF 1/4" X 1/2"														
100 Pies	Tubo de hierro IPS de 3/4" a una presión de configuración del regulador de 11" WC															
200,000	10 Pies	Tubo de cobre de 5/8" a una presión de configuración del regulador de 11" WC	 MEGR-1232-HBF F. POL X 1/2" MEGR-1232-HFF F. POL X 3/4" MEGR-1232-BBF 1/4" X 1/2"	<table border="1"> <thead> <tr> <th>POL X POL</th> <th>Largo</th> <th>No. de parte</th> </tr> </thead> <tbody> <tr> <td>3/8" DE tubo</td> <td>12"</td> <td>ME1680-12</td> </tr> <tr> <td>1/4" DE tubo</td> <td>12"</td> <td>ME1664-12</td> </tr> <tr> <td>3/8" DE tubo</td> <td>6"</td> <td>ME1680-06</td> </tr> </tbody> </table>	POL X POL	Largo	No. de parte	3/8" DE tubo	12"	ME1680-12	1/4" DE tubo	12"	ME1664-12	3/8" DE tubo	6"	ME1680-06
	POL X POL	Largo			No. de parte											
3/8" DE tubo	12"	ME1680-12														
1/4" DE tubo	12"	ME1664-12														
3/8" DE tubo	6"	ME1680-06														
50 Pies	Tubo de hierro IPS de 3/4" a una presión de configuración del regulador de 11" WC	 MEGR-1232-HBF F. POL X 1/2" MEGR-1232-HFF F. POL X 3/4" MEGR-1232-BBF 1/4" X 1/2"														
30 Pies	Tubo de hierro IPS de 3/4" a una presión de configuración del regulador de 11" WC															
300,000	70 Pies	Tubo de hierro IPS de 1" a una presión de configuración del regulador de 11" WC	 MEGR-1232-HBF F. POL X 1/2" MEGR-1232-HFF F. POL X 3/4" MEGR-1232-BBF 1/4" X 1/2"	<table border="1"> <thead> <tr> <th>POL X POL</th> <th>Largo</th> <th>No. de parte</th> </tr> </thead> <tbody> <tr> <td>3/8" DE tubo</td> <td>12"</td> <td>ME1680-12</td> </tr> <tr> <td>1/4" DE tubo</td> <td>12"</td> <td>ME1664-12</td> </tr> <tr> <td>3/8" DE tubo</td> <td>6"</td> <td>ME1680-06</td> </tr> </tbody> </table>	POL X POL	Largo	No. de parte	3/8" DE tubo	12"	ME1680-12	1/4" DE tubo	12"	ME1664-12	3/8" DE tubo	6"	ME1680-06
	POL X POL	Largo			No. de parte											
3/8" DE tubo	12"	ME1680-12														
1/4" DE tubo	12"	ME1664-12														
3/8" DE tubo	6"	ME1680-06														
400,000	20 Pies	Tubo de hierro IPS de 3/4" a una presión de configuración del regulador de 11" WC	 MEGR-1232-HBF F. POL X 1/2" MEGR-1232-HFF F. POL X 3/4" MEGR-1232-BBF 1/4" X 1/2"	<table border="1"> <thead> <tr> <th>POL X POL</th> <th>Largo</th> <th>No. de parte</th> </tr> </thead> <tbody> <tr> <td>3/8" DE tubo</td> <td>12"</td> <td>ME1680-12</td> </tr> <tr> <td>1/4" DE tubo</td> <td>12"</td> <td>ME1664-12</td> </tr> <tr> <td>3/8" DE tubo</td> <td>6"</td> <td>ME1680-06</td> </tr> </tbody> </table>	POL X POL	Largo	No. de parte	3/8" DE tubo	12"	ME1680-12	1/4" DE tubo	12"	ME1664-12	3/8" DE tubo	6"	ME1680-06
	POL X POL	Largo			No. de parte											
3/8" DE tubo	12"	ME1680-12														
1/4" DE tubo	12"	ME1664-12														
3/8" DE tubo	6"	ME1680-06														
60 Pies	Tubo de hierro IPS de 1" a una presión de configuración del regulador de 11" WC	 MEGR-1232-HBF F. POL X 1/2" MEGR-1232-HFF F. POL X 3/4" MEGR-1232-BBF 1/4" X 1/2"														

**Instrucciones:**

- Determine la demanda total de gas del sistema sumando la entrada de BTUs/Hr. de las placas de datos de los aparatos y sumando la demanda apropiada para futuros aparatos.
- Para tubería de segunda etapa o integral de dos etapas:
  - Mida la longitud de la tubería necesaria desde la salida del regulador al aparato más lejano. No requiere de ninguna otra longitud para el dimensionamiento.
  - Haga un sencillo diagrama de la tubería, como el que se muestra.
  - Determine la capacidad que manejará cada tramo de tubería. Por ejemplo, la capacidad de la línea entre a y b debe manejar la demanda total de los aparatos A, B y C; la capacidad de la línea de c a d debe manejar solo el aparato B, etc.
  - Usando una de las tablas de arriba, seleccione el tamaño apropiado de tubo o tubería por cada tramo, usando los valores en BTUs/Hr. para el tramo determinado en el paso #2-A. Si la tabla no cuenta con la longitud exacta, use la siguiente más larga. No use ninguna otra longitud para este propósito. Simplemente seleccione el tamaño que muestre al menos tanta capacidad como la necesaria para cada tramo de tubería.
- Para la tubería entre reguladores de primera y segunda etapa.
  - Para un sistema sencillo con solo un regulador de segunda etapa, simplemente mida la longitud de tubería necesaria entre la salida del regulador de primera etapa y la entrada del regulador de segunda etapa. Seleccione el tubo o la tubería necesarios de alguna de las tablas.
  - Para los sistemas con varios reguladores de segunda etapa, mida la longitud de tubería necesaria para llegar al regulador de segunda etapa más alejado. Haga un sencillo diagrama y dimensione cada pierna de tubería usando las tablas 1, 2 o 3 usando los valores mostrados en la columna correspondiente al largo, según lo midió arriba, al igual que cuando se maneja tubería de segunda etapa.

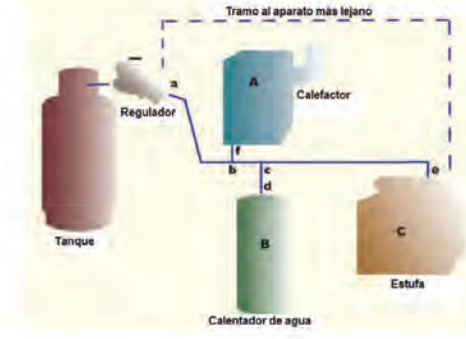

REGULADORES EXCELA-FLO™



# DOMÉSTICOS - INTEGRALES DE DOS ETAPAS

## MODELOS COMPACTOS

Estos reguladores integrales de dos etapas combinan la unión de un regulador de primera etapa con uno de segunda etapa en una sola cómoda unidad, convirtiendo la presión plena del tanque a 11" WC. Todos los reguladores domésticos integrales de dos etapas MEC son grises indicando una baja presión de salida. Los reguladores integrales de dos etapas se recomiendan para instalaciones con distancias de tubería corta, pero proveen las mismas ventajas de la regulación de dos etapas en una sola unidad. Todas las ventilas de los reguladores integrales de dos etapas MEC tienen puertos roscados (7/16-24-primer etapa) (3/8" FNPT - segunda etapa) y nuestras exclusivas rejillas E-Z grip ubicadas sobre la salida. El regulador de la serie MEGR-1232 ofrece un óptimo desempeño de alivio que excede los requisitos de prueba de UL proveyendo de protección por sobrepresión de no más de 2 PSI de presión aguas abajo. Los reguladores domésticos integrales de dos etapas **Excela-Flo™** de MEC son para una vida de reemplazo recomendada de 25 años, con nuestro exclusivo sistema de puerto de presión Tri-Tap™ (tanque, 10 PSI, 11" WC) y calcomanía adhesiva de verificación de fugas removible.

**Compacto de la serie MEGR-1232:** Ofrece un diseño de regulador integral compacto de dos etapas perfecto para aplicaciones de bajos BTUs y espacios confinados. Incluyen un rango de ajuste de 9-13" WC (configurado de fábrica a 11" WC), componentes integrales de acero inoxidable, discos de asiento de fluorocarbono (FKM), diafragmas de borde moldeado de tela reforzada y grandes orificios de aluminio con maquinado de precisión, proporcionando una superior regulación aguas abajo y máxima resistencia a la corrosión contra el clima y el gas contaminado.



- **NUEVAS ventilas de transferencia de calor anti congelamiento patente pendiente**

### ESPECIFICACIONES

- Tipo:** Integral de dos etapas
- Pres. máx. de entrada:** 250 PSIG
- Acabado exterior:** Pintura en polvo gris
- Acabado interior:** Pintura en polvo gris
- Tamaño de orificio:** 0.170"
- Material de asiento:** Fluorocarbono (FKM)
- Diafragma:** Bonete de labio de O-Ring moldeado  
/ Sello del cuerpo de tela reforzada (NBR)
- Tipo de alivio:** Alivio interno - de resorte
- Material de bonete/cuerpo:** Fundición de aluminio
- Certificados:** cUL<sub>us</sub> / UL 144
- Agujeros de montaje:** Estándar en el centro de 3-1/2"
- Puertos de presión:** Orificio del #54 1/8" FNPT taponado
- Tope de carrera de alivio:** Tapón de ajuste moldeado - Gris

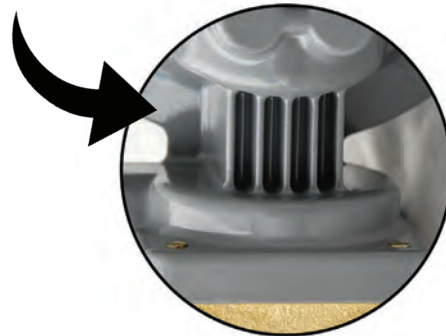

PATENTE PENDIENTE



No. de parte	Capacidad en BTU/H GLP <sup>(1)</sup>	Entrada	Salida	Rango ajust. de salida ("WC)	Conf. de salida ("WC)
MEGR-1232-BBF	450,000	1/4" FNPT	1/2" FNPT	9.5-13	11
MEGR-1232-BBFXA <sup>(2)</sup>	450,000	1/4" FNPT	1/2" FNPT	9.5-13	11
MEGR-1232-HBF	450,000	F. POL	1/2" FNPT	9.5-13	11
MEGR-1232-HBFXA <sup>(2)</sup>	450,000	F. POL	1/2" FNPT	9.5-13	11
MEGR-1232-HFF	625,000	F. POL	3/4" FNPT	9.5-13	11
MEGR-1232-HFFXA <sup>(2)</sup>	625,000	F. POL	3/4" FNPT	9.5-13	11
MEGR-1232-HFFXB <sup>(3)</sup>	625,000	F. POL	3/4" FNPT	9.5-13	11

(1) En base a 30 PSIG de presión de entrada y 20% de droop (3) Indica ventilas de regulador sobre los puertos de presión (2) Indica ventilas de regulador en el lado opuesto a los puertos de presión

Accesorios	
No. de parte	Descripción
MEP1632	Guarda de ventila de regulador de doble etapa integral - primera etapa MEC <i>Excela-Flo™</i>
ME2130	Codo de entubado al exterior, abocinado invertido macho de 1/4" x abocinado invertido hembra de 1/4"



Probado en EE. UU.

# MODELOS COMPLETOS

Estos reguladores integrales de dos etapas combinan la unión de un regulador de primera etapa con uno de segunda etapa en una sola cómoda unidad, convirtiendo la presión plena del tanque a 11" WC. Todos los reguladores domésticos integrales de dos etapas MEC son grises indicando una baja presión de salida. Los reguladores integrales de dos etapas se recomiendan para instalaciones con distancias de tubería corta, pero proveen las mismas ventajas de la regulación de dos etapas en una sola unidad. Todas las ventilas de los reguladores integrales de dos etapas MEC tienen puertos roscados (7/16-24-primer etapa) (3/8" FNPT - segunda etapa compacto / 3/4" FNPT segunda etapa completo) y nuestras exclusivas rejillas E-Z grip ubicadas sobre la salida. Tanto el regulador de la serie MEGR-1232 como el MEGR-1632 ofrecen un óptimo desempeño de alivio que excede los requisitos de prueba de UL proveyendo de protección por sobrepresión de no más de 2 PSI de presión aguas abajo. Los reguladores domésticos integrales de dos etapas **Excelsa-Flo™** de MEC son para una vida de reemplazo recomendada de 25 años, con nuestro exclusivo sistema de puerto de presión Tri-Tap™ (tanque, 10 PSI, 11" WC) y calcomanía adhesiva de verificación de fugas removible.

**Serie MEGR-1632:** Ofrece las mismas características que el regulador compacto MEGR-1232 en una versión completo de alta capacidad. El diafragma pleno del MEGR-1632 proporciona una superior regulación aguas abajo, hexágono para llave para uso pesado y una gran ventila de goteo roscada de 3/4" FNPT para ayudar a prevenir el bloqueo de la ventila de alivio.

## ESPECIFICACIONES

- Tipo:** Integral de dos etapas
- Pres. máx. de entrada:** 250 PSIG
- Acabado exterior:** Pintura en polvo gris
- Acabado interior:** Pintura en polvo gris
- Tamaño de orificio:** 0.219"
- Material de asiento:** Fluorocarbono (FKM)
- Diafragma:** Bonete de labio de O-Ring moldeado / Sello del cuerpo de tela reforzada (NBR)
- Tipo de alivio:** Alivio interno - de resorte
- Material de bonete/cuerpo:** Fundición de aluminio
- Certificados:**  / UL 144
- Agujeros de montaje:** Estándar en el centro de 3-1/2"
- Puertos de presión:** Orificio del #54 1/8" FNPT taponado
- Tope de carrera de alivio:** Tapón de ajuste moldeado - Negro



Probado en EE. UU.



No. de parte	Capacidad en BTU/H GLP <sup>(1)</sup>	Entrada	Salida	Puerto de ventila	Rango ajust. de salida ("WC)	Conf. de salida ("WC)
MEGR-1632-BCF	700,000	1/4" FNPT	1/2" FNPT	3/4" FNPT	9-13	11
MEGR-1632-BCFXA <sup>(2)</sup>	700,000	1/4" FNPT	1/2" FNPT	3/4" FNPT	9-13	11
MEGR-1632-CFF	950,000	1/4" FNPT	3/4" FNPT	3/4" FNPT	9-13	11
MEGR-1632-CFFXA <sup>(2)</sup>	950,000	1/4" FNPT	3/4" FNPT	3/4" FNPT	9-13	11
MEGR-1632-HCF	700,000	F. POL	1/2" FNPT	3/4" FNPT	9-13	11
MEGR-1632-HCFXA <sup>(2)</sup>	700,000	F. POL	1/2" FNPT	3/4" FNPT	9-13	11
MEGR-1632-JFF	900,000	F. POL	3/4" FNPT	3/4" FNPT	9-13	11
MEGR-1632-JFFXA <sup>(2)</sup>	900,000	F. POL	3/4" FNPT	3/4" FNPT	9-13	11
MEGR-1632-JFFXB <sup>(3)</sup>	900,000	F. POL	3/4" FNPT	3/4" FNPT	9-13	11

(1) En base a 30 PSIG de presión de entrada y 20% de droop (3) Indica ventilas de regulador sobre los puertos de presión  
 (2) Indica ventilas de regulador en el lado opuesto a los puertos de presión

Accesorios	
No. de parte	Descripción
MEP1632	Guarda de ventila de regulador de doble etapa integral - primera etapa MEC <b>Excelsa-Flo™</b>
ME2130	Codo de entubado al exterior, abocinado invertido macho de 1/4" x abocinado invertido hembra de 1/4"



# DOMÉSTICOS - INTEGRALES DE DOS ETAPAS

## GUARDA DE VENTILA DE PRIMERA ETAPA

Cuando se instala apropiadamente la guarda MEP1632, en la abertura de la ventila de primera etapa en cualquier regulador integral de dos etapas **Excela-Flo™** de las series MEGR-1232 o MEGR-1632 de MEC, sella completamente ese puerto haciéndolo resistente a los elementos al evitar el ingreso de humedad en el puerto de ventilación del regulador. Instalar la guarda MEP1632 cumple todos los requisitos de la norma NFPA58 de protección de abertura de la ventila en todos los reguladores integrales de dos etapas y de primera etapa **Excela-Flo™** de MEC sin importar si están expuestos o tapados. La orientación de la ventila del regulador de segunda etapa debe quedar viendo verticalmente hacia abajo o entubarse conforme a las instrucciones de instalación y operación de reguladores MEC.

**MEP1632** - Instalado en un regulador completo de dos etapas de la serie MEGR-1632



Kit c/instrucciones MEP1632



\*Regulador no incluido

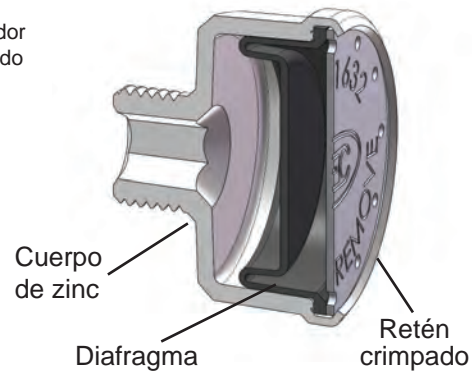

No. de parte	Descripción
MEP1632	Guarda de ventila de regulador de doble etapa integral MEC <b>Excela-Flo™</b>

### ESPECIFICACIONES

- Conexión roscada de 7/16-24 UN
- Cuerpo de fundición de zinc anodizado para máxima resistencia y durabilidad
- Hexágono para llave para una fácil instalación
- Viene con sello de o-ring e instrucciones de instalación
- Diafragma vulcanizado sellado y crimpado para un servicio sin preocupaciones por fugas
- No restringe el flujo ni impacta en el desempeño del regulador cuando se instala correctamente



Probado en EE. UU.

# KIT DE REGULADOR *FLEX-VENT*™

El *Flex-Vent*™ de MEC es una solución segura y fácil para ventilar los reguladores de gas LP lejos de fuentes abiertas de ignición y otros potenciales riesgos de incendio. Cumple todos los requisitos de los nuevos materiales flexibles permitidos por la versión 2011 de la norma NFPA-58 - 2020, sección 5.10.3.1.

## CARACTERÍSTICAS

- Duradero material de manguera de PVC estable a los rayos UV apropiado para uso con vapor de gas LP
- Entrada giratoria de 3/4" NPT para fácil instalación
- Ensamble de ventila estándar a 90° con rejilla
- Viene con mordazas de clampeo y tornillos para concreto
- Extremos crimpados para una máxima durabilidad
- Disponible en largos de 3, 4, 6 y 10 pies\*



ME900-6



No. de parte	Descripción	Accesorios
ME960-36	Kit <i>Flex-Vent</i> ™ de MEC - Extremos fijos - 3 pies	Ensamble de ventila de regulador a 90° ME900-6
ME960-48	Kit <i>Flex-Vent</i> ™ de MEC - Extremos fijos - 4 pies	
ME960-72	Kit <i>Flex-Vent</i> ™ de MEC - Extremos fijos - 6 pies	
ME960-120	Kit <i>Flex-Vent</i> ™ de MEC - Salida universal (no crimpada) - 10 pies	
ME960-120C	Kit <i>Flex-Vent</i> ™ de MEC - Salida universal (crimpada) - 10 pies	

# ADAPTADOR DE VENTEO DE REGULADOR COMPACTO *FLEX-VENT*™

El adaptador de venteo MEP960 permite la instalación universal de los kits de venteo Flex-Vent de la Serie ME960 n el puerto de ventei de 3/8" FNPT de los reguladores compactos *Excelsa-Flo*™ de MEC. El kit *Flex-Vent*™ de MEC peorporiona una solución segura y fácil para ventear reguladores de Gas LP lejos de aberturas, fuentes de ignición abiertas u otros potenciales riesgos con fuego. Cumple todos los requisitos de el nuevo material flexible permitido en la norma NFPA 58 – 2020, sección 5.10.3.1.

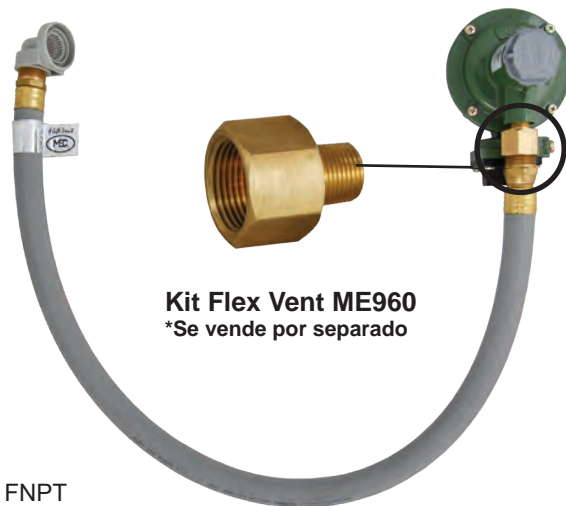

Kit Flex Vent ME960  
\*Se vende por separado

## CARACTERÍSTICAS

- Fabricado en durable latón
- Configuración del adaptador de 3/8" MNPT x 3/4" FNPT

No. de parte	Descripción
MEP960	Adaptador de venteo de regulador compacto - 3/8" MNPT x 3/4" FNPT





# DOMÉSTICOS - INTEGRALES DE DOS ETAPAS

## ENTRADA EN T

Estos reguladores integrales de dos etapas combinan la unión de un regulador de primera etapa con uno de segunda etapa en una sola cómoda unidad, convirtiendo la presión plena del tanque a 11" WC. Todos los reguladores domésticos integrales de dos etapas MEC son grises indicando una baja presión de salida. Los reguladores integrales de dos etapas se recomiendan para instalaciones con distancias de tubería corta, pero proveen las mismas ventajas de la regulación de dos etapas en una sola unidad. Todos los ventilas de los reguladores integrales de dos etapas MEC tienen puertos roscados (7/16-24-primer etapa) (3/4" FNPT - segunda etapa) y nuestras exclusivas rejillas E-Z grip ubicadas sobre la salida. Los reguladores de las series MEGR-1232T y MEGR-1632T ofrecen un óptimo desempeño de alivio que excede los requisitos de prueba de UL proveyendo de protección por sobrepresión de no más de 2 PSI de presión aguas abajo. Los reguladores domésticos integrales de dos etapas Excela-Flo de MEC son para una vida de reemplazo recomendada de 25 años, con nuestro exclusivo sistema de puerto de presión Tri-Tap™ (tanque, 10 PSI, 11" WC) y calcomanía adhesiva de verificación de fugas removible.

NOTA: Todos los modelos disponibles en configuración "XA" con ventilas tanto en la primera como en la segunda etapa ubicadas del lado opuesto de los puertos de presión y las entradas T perpendiculares a las ventilas, específicamente para instalación horizontal.

### ESPECIFICACIONES

**Tipo:** Integral de dos etapas

**Pres. máx. de entrada:** 250 PSIG

**Acabado exterior:** Pintura en polvo gris

**Acabado interior:** Pintura en polvo gris

**Tamaño de orificio:** 0.17" (Compacto) y 0.219" (Completo)

**Material de asiento:** Fluorocarbono (FKM)

**Diafragma:** Bonete de labio de O-Ring moldeado / Sello del cuerpo de tela reforzada (NBR)

**Tipo de alivio:** Alivio interno - de resorte

**Material del bonete/cuerpo:** Fundición de aluminio

**Certificados:** cULus / UL 144

**Agujeros de montaje:** Estándar en el centro de 3-1/2"

**Puertos de presión:** Orificio #54 de 1/8" FNPT, taponado (3)

**Tope de carrera de alivio:** Tapón de ajuste moldeado - Gris (Compacto), Negro (Completo)

Probado en EE.UU.



**Compacto de la serie MEGR-1232T:** Ofrece un diseño de regulador integral compacto de dos etapas perfecto para aplicaciones de bajos BTUs y espacios confinados. Incluyen un rango de ajuste de 9-13" WC (configurado de fábrica a 11" WC), componentes integrales de acero inoxidable, discos de asiento de fluorocarbono (FKM), diafragmas de borde moldeado de tela reforzada y grandes orificios de aluminio con maquinado de precisión, proporcionando una superior regulación aguas abajo y máxima resistencia a la corrosión contra el clima y el gas contaminado.



**Completo de la Serie MEGR-1632T:** Ofrece las mismas características del compacto de la serie MEGR-1232 en una versión de tamaño completo de alta capacidad. El diafragma de tamaño completo MEGR-1632 proporciona una superior regulación aguas abajo, tiene un hexágono para llave para uso pesado y una gran ventila roscada de reborde de goteo de 3/4" FNPT para evitar el bloqueo de la ventila de alivio.

No. de parte	Tipo	Capacidad en BTU/H GLP <sup>(1)</sup>	Entrada	Salida	Rango ajust. de salida ("WC)	Conf. de salida ("WC)
MEGR-1232T-HBF	Compacto	450,000	T POL H	1/2" FNPT	9.5-13	11
MEGR-1232T-HBFXA <sup>(2)</sup>	Compacto	450,000	T POL H	1/2" FNPT	9.5-13	11
MEGR-1232T-HFF	Compacto	625,000	T POL H	3/4" FNPT	9.5-13	11
MEGR-1232T-HFFXA <sup>(2)</sup>	Compacto	625,000	T POL H	3/4" FNPT	9.5-13	11
MEGR-1632T-HCF	Completo	700,000	T POL H	1/2" FNPT	9-13	11
MEGR-1632T-HCFXA <sup>(2)</sup>	Completo	700,000	T POL H	1/2" FNPT	9-13	11
MEGR-1632T-JFF	Completo	900,000	T POL H	3/4" FNPT	9-13	11
MEGR-1632T-JFFXA <sup>(2)</sup>	Completo	900,000	T POL H	3/4" FNPT	9-13	11

(1) En base a 30 PSIG de presión de entrada y 20% de droop

(2) Indica ventilas de regulador en el lado opuesto a los puertos de presión

Accesorios	
No. de parte	Descripción
MEP1632	Guarda de ventila de regulador de doble etapa integral - primera etapa MEC <i>Excela-Flo</i> ™
ME2130	Codo de entubado al exterior, abocinado invertido macho de 1/4" x abocinado invertido hembra de 1/4"



Probado en EE. UU.

# PRESIÓN DE SALIDA DE 2 PSI

Los reguladores integrales de dos etapas **Excelsa-Flo™** de MEC combinan la preparación de regulador de primera y segunda etapa en una cómoda unidad, convirtiendo la presión del tanque a 2 PSI. Todos los Reguladores integrales de dos etapas y 2 PSI de MEC son blancos indicando una presión de salida de 2 PSI. Los reguladores integrales de dos etapas y 2 PSI se recomiendan para instalaciones con tuberías cortas, pero proporcionan las mismas ventajas de la regulación de dos etapas en una sola unidad. Los reguladores de servicio de 2 PSI se usan conjuntamente con un regulador de Gas LP en línea ya sea en el aparato en interiores o en una entrada de cabezal de múltiple de distribución remoto. Todas las ventilas de los reguladores integrales de dos etapas MEC tienen puertos roscados (7/16 -24 - primera etapa) (3/8" FNPT o 3/4" FNPT - segunda etapa) y nuestras exclusivas rejillas E-Z grip ubicadas sobre la salida. Tanto el MEGR-1232E como el MEGR-1632E ofrecen un óptimo desempeño de alivio que excede con mucho los requisitos de prueba UL proveyendo de protección por sobrepresión de no más de 4 PSI de presión aguas abajo. Los reguladores domésticos integrales de dos etapas Excelsa-Flo de MEC son para una vida de reemplazo recomendada de 25 años, nuestro exclusivo sistema de puerto de presión Tri-Tap™ (tanque, 10 PSI, 2 PSI) y calcomanía adhesiva de verificación de fugas removible.

## ESPECIFICACIONES

- Tipo:** Integral de dos etapas 2 PSI
- Pres. máx. de entrada:** 250 PSIG
- Acabado exterior:** Pintura en polvo blanca
- Acabado interior:** Pintura en polvo blanca
- Tamaño de orificio:** 0.17" (Compacto) y 0.219" (Completo)
- Material de asiento:** Fluorocarbono (FKM)
- Diafragma:** Bonete/sello del cuerpo moldeado de tela reforzada NBR con O-ring
- Tipo de alivio:** Alivio interno - de resorte
- Material de bonete/cuerpo:** Fundición de aluminio
- Certificados:** cUL<sub>US</sub> / UL 144
- Agujeros de montaje:** Estándar en el centro de 3-1/2"
- Puertos de presión:** Orificio #54 de 1/8" FNPT, taponado (3)
- Tope de carrera de alivio:** Tapón de ajuste moldeado - Gris (Compacto), Blanco (Completo)

PATENTE PENDIENTE



Probado en EE. UU.



**Compacto de la serie MEGR-1232E:** Ofrece un diseño de regulador integral compacto de dos etapas y 2 PSI perfecto para aplicaciones de bajos BTUs y espacios confinados. Incluyen un rango de ajuste de 1-2.2 PSI (configurado de fábrica a 2 PSI), componentes integrales de acero inoxidable, discos de asiento de fluorocarbono (FKM), diafragmas de borde moldeado de tela reforzada y grandes orificios de aluminio con maquinado de precisión proporcionando una superior regulación aguas abajo y máxima resistencia a la corrosión contra el clima y el gas contaminado.

**Completo de la serie MEGR-1632E:** Ofrece todas las características del compacto de la serie MEGR-1232E en versión de tamaño completo de alta capacidad. El diafragma completo del MEGR -1632E provee una superior regulación aguas abajo, hexágono para llave para uso pesado y gran ventila roscada de reborde de goteo de 3/4" FNPT para evitar bloquear la ventila.



No. de parte	Tipo	Capacidad en BTU/H GLP <sup>(1)</sup>	Entrada	Salida	Rango ajust. de salida (PSI)	Conf. de salida (PSI)
MEGR-1232E-BBH	Compacto	500,000	1/4" FNPT	1/2" FNPT	1-2.2	2
MEGR-1232E-BBHXA <sup>(2)</sup>	Compacto	500,000	1/4" FNPT	1/2" FNPT	1-2.2	2
MEGR-1232E-HBH	Compacto	500,000	F. POL	1/2" FNPT	1-2.2	2
MEGR-1232E-HBHXA <sup>(2)</sup>	Compacto	500,000	F. POL	1/2" FNPT	1-2.2	2
MEGR-1632E-BCH	Completo	850,000	1/4" FNPT	1/2" FNPT	1-2.2	2
MEGR-1632E-BCHXA <sup>(2)</sup>	Completo	850,000	1/4" FNPT	1/2" FNPT	1-2.2	2
MEGR-1632E-CFH	Completo	850,000	1/4" FNPT	3/4" FNPT	1-2.2	2
MEGR-1632E-CFHXA <sup>(2)</sup>	Completo	850,000	1/4" FNPT	3/4" FNPT	1-2.2	2
MEGR-1632E-HCH	Completo	900,000	F. POL	1/2" FNPT	1-2.2	2
MEGR-1632E-HCHXA <sup>(2)</sup>	Completo	900,000	F. POL	1/2" FNPT	1-2.2	2
MEGR-1632E-JFH	Completo	850,000	F. POL	3/4" FNPT	1-2.2	2
MEGR-1632E-JFHXA <sup>(2)</sup>	Completo	850,000	F. POL	3/4" FNPT	1-2.2	2

(1) En base a 30 PSIG de presión de entrada y 20% de droop

(2) Indica ventilas de regulador en el lado opuesto a los puertos de presión

Accesorios	
No. de parte	Descripción
MEP1632	Guarda de ventila de regulador de doble etapa integral - primera etapa MEC <i>Excelsa-Flo™</i>
ME2130	Codo de entubado al exterior, abocinado invertido macho de 1/4" x abocinado invertido hembra de 1/4"

# REGULADORES DOMÉSTICOS - 1RA ETAPA

## KIT DE REGULADOR DE DEMOSTRACIÓN

Para uso como herramienta educativa para una representación visual de las funciones y características del regulador de operación directa. Este kit incluye un modelo de polímero transparente del regulador compacto integral de dos etapas Excelsa-Flo, plenamente funcional y permitiendo el ajuste básico del regulador, su bloqueo, flujo, prueba de presión y operación de la válvula de alivio. El cuerpo/bonete de polímero transparente permite ver los componentes funcionales del regulador bajo estas condiciones. Es una herramienta ideal para capacitación práctica siempre que haya disponible aire comprimido.

ADVERTENCIA: Este regulador es solo para demostración. Se debe operar únicamente con aire comprimido. No use este regulador con Gas LP ni con cualquier gas inflamable o peligroso.



### CARACTERÍSTICAS

- Cuerpo/bonete de polímero transparente permite ver los componentes internos
- Opera al 100% con presiones de hasta 120 PSIG
- Viene con cómodos acopladores de desconexión rápida de aire
- Incluye todos los componentes y accesorios necesarios para demostrar la operación del regulador
- Inserto de espuma de trabajo pesado y maletín con llave para su seguro transporte y almacenaje

No. de parte	Descripción
MEGR-1232-DEMO	Kit de demostración de regulador de dos etapas Excelsa-Flo c/ maletín



Probado  
en EE. UU.

# INTEGRALES DE DOS ETAPAS PRESIÓN DE SALIDA DE 2 PSI

El regulador compacto integral de dos etapas y 2 PSI MEGR-300 está aprobado para uso en casi cualquier aplicación portátil e instalaciones domésticas de trabajo ligero. Ideales para instalaciones para reducir la presión del tanque a una presión de salida nominal de 2 PSI. Los sistemas de 2 PSI típicamente incluyen un regulador de servicio en línea dentro de la casa, que reduce aún más la presión del sistema de 2 PSI a aproximadamente 11" WC antes del aparato. Estos reguladores tienen un cuerpo de zinc con pintura en polvo roja (lo que identifica el modelo de 2 PSI), puertos de alta y baja presión de 1/8" NPT, una ventila de reborde de goteo integral de segunda etapa, y ubicaciones de ventila opcionales estándar o a 90°.

El regulador compacto integral de dos etapas y de alta capacidad de la serie MEGR-300 cumple los requisitos de UL y la NFPA.

## ESPECIFICACIONES

**Tipo:** dos etapas

**Pres. máx. de entrada:** 250 PSI

**Conexión de entrada:** 1/4" FNPT

**Conexión de salida:** 3/8" FNPT

**Acabado exterior:** Pintura en polvo roja / Raw Zinc

**Diafragma:** Bonete/sello del cuerpo moldeado de tela reforzada NBR con O-ring

**Tipo de diafragma:** Alivio interno - de resorte

**Material de bonete/cuerpo:** Fundición de zinc

**Certificados:**  / UL 144

**Agujeros de montaje:** 3-1/2" en el centro

**Puertos de presión:** 1/8" FNPT taponado



MEGR-300

No. de parte	Descripción	BTU/H GLP a UNA entrada de 30 PSI*	Accesorios
MEGR-300	Regulador compacto de 2 etapas de 1/4" FNPT y 2 PSI de entrada x salida de 3/8" FNPT	225,000	MEGR-900 (Ménsula Z) MEGR-861 (tapón de 1ra. etapa) MEGR-862 (tapón de 2da. etapa)
MEGR-300-90	Regulador compacto de 2 etapas de 1/4" FNPT y 2 PSI de entrada x salida de 3/8" FNPT - ventila a 90°		

\* Configuración: 100 PSIG de entrada a 2 PSI de salida fluyendo a 30 SCFH de aire



**MEGR-RVB**  
Ménsula de montaje en L



**MEGR-861**  
Tapón de primera etapa



**MEGR-862**  
Tapón de segunda etapa



# DOMÉSTICOS - CAMBIO AUTOMÁTICO

REGULADORES EXCELA-FLO™

COMPACTO



MEGR-175CS61222-BAF

COMPLETO



MEGR-175CS61622-BCF



MEGR-175CS61622E-BCH

Estos reguladores de cambio automático de dos etapas combinan el regulador de primera y de segunda etapa en una sola unidad convirtiendo la presión plena del tanque a 11" WC. Los reguladores de cambio automático Excela-Flo™ de MEC evitan quedarse sin gas al cambiar automáticamente los cilindros de suministro al cilindro de reserva cuando el otro cilindro está casi vacío. Cuando el cilindro original se agota lo que conlleva al cambio, aparecerá un indicador rojo mostrando que el cilindro de reserva está ahora en uso y que el cilindro original se puede rellenar sin perder el servicio.

## ESPECIFICACIONES

- Tipo:** Cambio automático y dos etapas
- Pres. máx. de entrada:** 250 PSIG
- Acabado exterior:** Pintura en polvo oro/verde
- Tamaño de orificio:** 0.140" (Compacto) y 0.219" (Completo)
- Material de asiento:**(NBR) 1ra. etapa, Fluorocarbono (FKM) 2da. etapa
- Diafragma:** Bonete/sello del cuerpo moldeado de tela reforzada NBR con O-ring
- Tipo de alivio:** Alivio interno - de resorte
- Material del bonete/cuerpo:** Fundición de zinc/Plástico en 1ra. etapa, Fundición de aluminio 2da etapa
- Certificados:** cUL<sub>US</sub> / UL 144 2da. etapa
- Agujeros de montaje:** Estándar en el centro de 3-1/2"
- Puertos de presión:** Orificio #54 de 1/8" FNPT, taponado (1)
- Tope de carrera de alivio:** Tapón de ajuste moldeado - Gris (Compacto), Negro (Completo)

**Serie MEGR-175CS61622-BCF:** Ofrece las mismas características del Compacto MEGR-175S61222 pero con una opción de regulador de segunda etapa de tamaño completo y alta capacidad. El diafragma de tamaño completo de la segunda etapa proporciona una superior regulación aguas abajo e incluye un hexágono para llave para uso pesado y una gran ventila roscada de reborde de goteo de 3/4" FNPT para evitar el bloqueo de la ventila de alivio. Este regulador es perfecto para conectar grandes tanques con un múltiple, tales como los cilindros de 420 LB.

**Serie MEGR-175CS61222-BAF:** Ofrece una opción de regulador compacto de dos etapas para aplicaciones de menos BTUs tales como casas rodantes o de temporada. Incluyen un ajuste de segunda etapa de 8-14" WC (configurado de fábrica a 11" WC), componentes internos de acero inoxidable, discos de asiento de fluorocarbono (FKM), diafragmas de borde moldeado de tela reforzada y grandes orificios de aluminio con maquinado de precisión proveyendo una superior regulación aguas abajo y máxima resistencia contra el clima o el gas contaminado. El compacto de segunda etapa incluye una ventila de reborde de goteo de 3/8" FNPT.

No. de parte	Tipo	Capacidad del cilindro primario en BTU/H GLP <sup>(1)</sup>	Capacidad del cilindro auxiliar en BTU/H GLP <sup>(1)</sup>	Entrada	Salida	Rango ajust. de salida ("WC)	Conf. de salida ("WC)
MEGR-175CS61222-BAF	Compacto	400,000	340,000	1/4" IF (2)	1/2" FNPT	9.5-13	11
MEGR-175CS61622-BCF	Completo	650,000	570,000	1/4" IF (2)	1/2" FNPT	9-13	11
MEGR-175CS61622E-BCH	Completo	625,000	525,000	1/4" IF (2)	1/2" FNPT	1.0-2.2 PSI	2 PSI

(1) En base a 30 PSIG de presión de entrada y 20% de droop



Probado en EE. UU.

# REGULADOR DE CAMBIO AUTOMÁTICO

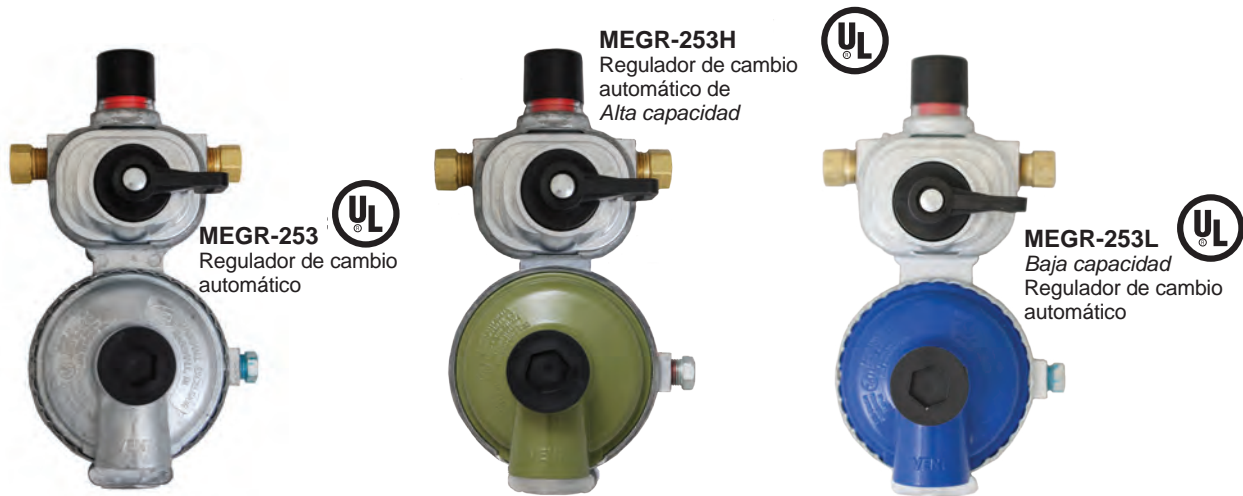

Los reguladores de cambio automático de la serie **MEGR-253** redirigen automáticamente el flujo de vapor de Gas LP del flujo de un cilindro de servicio vacío a un cilindro de reserva, sin interrumpir el servicio. Incluye un indicador verde de fácil lectura que cambia a rojo cuando es necesario rellenar el cilindro de servicio.

Como regulador de dos etapas de alta presión, el **MEGR-253H** reduce la presión del tanque a aproximadamente 10 a 15 PSIG y luego la segunda etapa completa el proceso reduciendo la presión de entrada a una presión de salida de 11 pulgadas columna de agua (0.4 PSIG).

El **MEGR-253L** está específicamente destinado para aplicación con baja demanda de BTUs pero aún así requiere de regulación de dos etapas. El modelo MEGR-253L es ideal para RV, casas prefabricadas, cabañas u otras aplicaciones con un solo aparato o múltiples aparatos con bajo BTUs, al tiempo que permite un máximo rango de ajuste de presión de salida.

Los reguladores de las series **MEGR-253**, **MEGR-293H** y **MEGR-253L** cumplen los requisitos de UL, RVIA y la NFPA.

## ESPECIFICACIONES

**Tipo:** Dos etapas

**Máxima presión de entrada:** 250 PSI

**Conexión de entrada:** 1/4" Abocinado invertido hembra (2)

**Conexión de salida:** 3/8" FNPT (1)

**Acabado exterior:** Zinc crudo (MEGR-253), pintura en polvo (MEGR-253H & 253L)

**Diafragma:** Bonete/sello del cuerpo moldeado de tela reforzada NBR con O-ring

**Tipo de alivio:** Alivio interno - de resorte

**Material de bonete/cuerpo:** Fundición de zinc

**Certificados:** / UL 144

**Agujeros de montaje:** 3-1/2" en el centro

**Puertos de presión:** 1/8" FNPT, Plugged (1)



No. de parte	Descripción	Cilindro primario BTU/Hr.**	Cilindro de reserva BTU/Hr.**	Tapas	Ménsula de montaje
<b>MEGR-253*</b>	Regulador de cambio automático de dos etapas abocinado invertido de 1/4" x 3/8" FPT	225,000	150,000	MEGR-862	MEGR-900 o MEGR-RVB
<b>MEGR-253H*</b>	Regulador de cambio autom. de 2 etapas y <i>alta capacidad</i> de abocinado invertido de 1/4" x 3/8" FPT	350,000	200,000		
<b>MEGR-253L*</b>	Regulador de cambio autom. de 2 etapas y <i>baja capacidad</i> abocinado invertido de 1/4" x 3/8" FPT	150,000	100,000		

\* El paquete opcional consiste de una concha de plástico con código de barras. Para pedir agregue una "P" al final del número de parte por ej. MEGR-253P

\*\* Capacidad en BTU/H con un 20% de droop

Nota: Punto de configuración del MEGR-253 y el MEGR-253H: Entrada de 100 PSIG a una salida de 11" WC fluyendo a 30 SCFH de aire  
Punto de configuración del MEGR-253L: Entrada de 100 PSIG a una salida de 11" WC fluyendo a 10 SCFH de aire



# COMPACTOS INTEGRALES DE DOS ETAPAS

**MEGR-291**  
Compacto con ventila de reborde de goteo



**MEGR-295**  
MEGR-298 with Hard-Nose  
Exceso de flujo POL



**MEGR-291H**  
Regulador de alta capacidad con ventila de reborde de goteo



**MEGR-298L**  
Regulador de baja capacidad con ventila lateral



## ESPECIFICACIONES

- Tipo:** Dos etapas
- Pres. máx. de entrada:** 250 PSI
- Conexión de entrada:** 1/4" FNPT
- Conexión de salida:** 3/8" FNPT
- Acabado exterior:** Zinc crudo / Pintura en polvo
- Diafragma:** Fabric Reinforced Molded with O-Ring Bonnet / Body Seal
- Tipo de diafragma:** Alivio interno - de resorte
- Material del bonete/cuerpo:** Fundición de zinc
- Certificados:** / UL 144
- Agujeros de montaje:** 3-1/2" en el centro
- Puertos de presión:** 1/8" FNPT taponados

Los reguladores de dos etapas **MEGR-291** de MEC están aprobados para uso en casi todas las aplicaciones portátiles y aparatos de cocina para exteriores de baja presión. Su construcción es de cuerpo de zinc, puertos de alta y baja presión de 1/8" NPT, una ventila de reborde de goteo integral de segunda etapa y ubicaciones de ventila opcionales estándar o de 90 grados. El **MEGR-291H** es ideal para RV de alta demanda, aparatos para exteriores, cabañas, casas de temporada, chimeneas de gas, calentadores, estufas u otras instalaciones domésticas de moderada a baja demanda. (El bonete verde identifica al modelo de alta capacidad).

El **MEGR-291L** es especial para aplicación de baja demanda de BTU pero aún requiere de regulación de dos etapas. El modelo **MEGR-291L** es ideal para RV, casas prefabricadas, cabañas u otras aplicaciones con un solo aparato o múltiples aparatos con bajo BTUs, al tiempo que permite un máximo rango de ajuste de presión de salida.

Los reguladores de la serie **MEGR-291** cumplen los requisitos de UL, RVIA y la NFPA

No. de parte	Descripción	BTU/H GLP @ 30 PSI Entrada*	Accesorios
MEGR-291	Regulador compacto de 2da. etapa entrada de 1/4" FNPT x salida de 3/8" FNPT	175,000	
MEGR-291H	Regulador compacto de 2da. etapa y alta capacidad con entrada de 1/4" FNPT x salida de 3/8" FNPT	225,000	
MEGR-291L	Regulador compacto de 2da. etapa y baja capacidad entrada de 1/4" FNPT x salida de 3/8" FNPT	120,000	
MEGR-298	Regulador compacto de 2da. etapa entrada de 1/4" FNPT x salida de 3/8" FNPT - ventila a 90°	175,000	MEGR-RVB (Ménsula L)
MEGR-298H	Regulador compacto de 2da. etapa y alta capacidad entrada de 1/4" FNPT x salida de 3/8" FNPT - ventila a 90°	225,000	
MEGR-298L	Compact 2 Stage Low Capacity Regulator 1/4" FNPT Entrada x 3/8" FNPT Salida - 90° Vent	120,000	MEGR-900 (Ménsula Z)
MEGR-295	Regulador compacto de 2da. etapa y baja capacidad entrada de 1/4" FNPT x salida de 3/8" FNPT - ventila a 90°	175,000	MEGR-861 (tapón de 1ra. etapa)
MEGR-295H	Regulador compacto de 2da. etapa entrada HN Exceso de flujo POL x salida de 3/8" FNPT - ventila a 90°	225,000	
MEGR-295L	Regulador compacto de 2da. etapa y alta capacidad entrada HN Exceso de flujo POL x salida de 3/8" FNPT - ventila a 90°	120,000	MEGR-862 (tapón de 2da. etapa)
MEGR-291-20681	Regulador compacto de 2da. etapa verde entrada Tipo I QCC x salida de 3/8" FNPT	175,000	
MEGR-291H-20681	Regulador compacto de 2da. etapa y alta capacidad verde entrada Tipo I QCC x salida de 3/8" FNPT	225,000	
MEGR-298-20681	Regulador compacto de 2da. etapa verde entrada Tipo I QCC x salida de 3/8" FNPT - ventila a 90°	175,000	
MEGR-298H-20681	Regulador compacto de 2da. etapa y alta capacidad verde entrada Tipo I QCC x salida de 3/8" FNPT - ventila a 90°	225,000	

Configuración del MEGR-291 y el MEGR-291H: entrada de 100 PSIG a un flujo de salida de 11 WC a 30 SCFH de aire\* BTU/H CAPACIDAD al 20% de droop



Hecho en los EE UU.



**MEGR-900**  
Ménsula de montaje Z



**MEGR-861**  
Tapón de primera etapa



**MEGR-862**  
Tapón de segunda etapa

# BAJA PRESION - UNA ETAPA

Los reguladores de una etapa MEGR-230 están aprobados para uso en pequeñas aplicaciones portátiles y aparatos de cocina para exteriores de baja presión.

NOTA: Los reguladores de una etapa no están aprobados para uso en RV, conforme a la norma NFPA 1192.

## ESPECIFICACIONES

- Tipo:** Una etapa
- Diámetro de orificio:** 0.059"
- Capacidad en BTU:** 140,000 BTU (en base a 25 PSI de entrada al 20% de droop)
- Máxima presión de entrada:** 250 PSI
- Conexión de entrada:** 1/4" FNPT
- Conexión de salida:** 3/8" FNPT
- Acabado exterior:** Recubrimiento verde brillante
- Tipo de diafragma:** Moldeado con O-ring de bonete / cuerpo del sello
- Material del bonete/cuerpo:** Fundición de aluminio
- Certificados:**  / UL 144
- Agujeros de montaje:** 1" en el centro

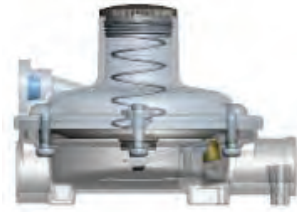

No. de parte.	Description	Configuración de presión de salida	Orientación de la ventila
MEGR-218	Regulador de una etapa- SN FF POL con volante de plástico x 3/8" FNPT - ventila a 90°	11-pulg. w.c. (27 mbar)	90°
MEGR-230	Regulador de una etapa- entrada de 1/4" FNPT X salida de 3/8" FNPT		Sobre la salida
MEGR-230-9	Regulador de una etapa- SN Exceso de flujo de .9 GPM entrada POL x salida de 3/8" FNPT		Sobre la salida
MEGR-230-90	Regulador de una etapa- entrada de 1/4" FNPT X salida de 3/8" FNPT - ventila a 90°		90°
MEGR-230-1618	Regulador de una etapa- Negro F. QCC entrada x salida de 3/8" FNPT - ventila a 90°		90°
MEGR-230-1326	Regulador de una etapa- Negro F. QCC entrada (100,000 BTU/ H) x salida de 3/8" FNPT		Sobre la salida
MEGR-231	Regulador de una etapa- POL de nariz dura FF de entrada x salida de 3/8" FNPT - ventila a 90°		90°





# UNA ETAPA

## REDUCTORES DE PRESIÓN

Los reguladores de la serie MEGR-1912 certificados por UL son modelos de operación directa y resorte diseñados para uso en una variedad de aplicaciones de servicio e industriales. Estos reguladores tienen un alivio de capacidad limitada a lo largo del diafragma para ayudar a minimizar la sobrepresurización.

Los de la serie MEGR-1912 con clasificaciones de capacidad de menos de 320,000 BTU/hr (129 scfh), frecuentemente se utilizan en pequeños aparatos portátiles para exteriores.

Underwriters Laboratories requiere que los reguladores que se montan horizontalmente se instalen con la protección en la abertura de la ventila para prevenir el bloqueo con la lluvia helada

### ESPECIFICACIONES

- Tipo:** Una etapa
- Máxima presión de entrada:** 250 PSI
- Rejilla de la ventila:** Monel
- Empaque:** CGR 2750
- Válvula de alivio:** Latón y zinc
- Control y resorte de la válvula de alivio:** Acero enchapado
- Ensamble del diafragma:** Nitrilo (NBR) con disco de zinc
- Carcasa del resorte:** Fundición de zinc
- Resorte del asiento:** Acero enchapado
- Placa del diafragma:** Acero enchapado
- Material del cuerpo / Fundición inferior:** Fundición - Zinc
- Rango de temperatura:** -20° a 170° F
- Peso aproximado:** 1.3 lbs.
- Certificados:** certificado UL / UL 144



Serie  
MEGR-1912 

No. de parte	Estilo de conexión de entrada x salida	Tamaño de orificios, pulgadas (mm)	Configuración de presión de salida	Rangos de presión de salida, pulgadas W.C. (mbar)	Orientación de la ventila	BTU/H GLP a 100 PSI entrada
MEGR-1912/101	1/4" x 3/8" FNPT	0.073 (1,8)	11-pulgadas w.c. (27 mbar)	9.25 a 13 (23 a 32)	Sobre la salida	242,953
MEGR-1912/104	1/4" x 1/4" FNPT	0.073 (1,8)		9.25 a 13 (23 a 32)	Sobre la salida	242,953
MEGR-1912/109	1/4" x 3/8" FNPT	0.073 (1,8)	7-pulgadas w.c. (17 mbar)	5 a 10 (12 a 25)	Sobre la salida	242,953
MEGR-1912/197	1/4" x 3/8" FNPT	0.094 (2,4)	20-pulgadas w.c. (50 mbar)	12 a 24 (30 a 60)	Sobre la salida	313,488
MEGR-1912H/108	1/4" x 3/8" FNPT	0.094 (2,4)	1.5 PSI (103 mbar)	0.8 a 2.7 psi (34 a 186 mbar)	Sobre la salida	297,814
MEGR-1912H/520	1/4" x 1/4" FNPT	0.094 (2,4)	3.5 PSI (241 mbar)	2.7 a 5 psi (186 a 345 mbar)	Sobre la salida	----
MEGR-1912N/113	1/4" x 3/8" FNPT	0.073 (1,8)	5-pulgadas w.c. (27 mbar)	3 a 7 (7 a 17)	Sobre la salida	----

Nota: Otras configuraciones y materiales disponibles a solicitud



Hecho en los EE UU.

# REGULADORES DE ALTA PRESIÓN

Los reguladores de alta presión fija y una etapa de la serie **MEGR-130** están diseñados como una solución económica para aplicaciones de servicio libras a libras. El MEGR-130 se puede usar para regular aire o Gas LP. Los reguladores se deben instalar cumpliendo los códigos federales, estatales y locales conforme a la NFPA 58.



**MEGR-130-30**  
Pre-conf. a 30 PSIG



Configuraciones no ajustables	
No. de parte	Descripción
MEGR-130-05	Reg. compacto de alta presión fija de 5 PSI - entrada/salida de 1/4" FNPT
MEGR-130-10	Reg. compacto de alta presión fija de 10 PSI - entrada/salida de 1/4" FNPT
MEGR-130-20	Reg. compacto de alta presión fija de 20 PSI - entrada/salida de 1/4" FNPT
MEGR-130-30	Reg. compacto de alta presión fija de 30 PSI - entrada/salida de 1/4" FNPT
MEGR-130-50	Reg. compacto de alta presión fija de 50 PSI - entrada/salida de 1/4" FNPT
MEGR-130-80	Reg. compacto de alta presión fija de 80 PSI - entrada/salida de 1/4" FNPT

## ESPECIFICACIONES

**Tipo:** Ajustable o fijo / PSI

**Máx. Pres. de entrada:** 250 PSIG (17,2 bar)

**Conexión de entrada:** 1/4" FNPT

**Conexión de salida:** 1/4" FNPT

**Diámetro del orificio:** 0.0625"

**Acabado exterior:** Rojo anodizado

**Diafragma:** Buna N de tela reforzada

**Material del bonete/ cuerpo:** Fundición de zinc

**CAPACIDAD BTU/H:** 1,200,000 BTU/H a 40 PSI

**Certificados:** UL certificado / UL 144



Hecho en EE.UU.

**MEGR-350** - Regulador ajustable de alta presión y una etapa. El cuerpo y el bonete de los reguladores tanto fijos como ajustables se maquinan a precisión y son de diafragma de goma de tela reforzada y engarzada lo que crea un sello positivo para un desempeño sin fugas.

**MEGR-360** con el Tipo I (QCC) está diseñado específicamente para aparatos tales como freidoras, estufas de camper y sopletes que requieren de presión libras a libras en lugar de pulgadas columna de agua. Estos reguladores cumplen o exceden la mayoría de los requerimientos de una configuración de salida específica (0-10 PSI) dependiendo de la aplicación.



**MEGR-350**  
Ajustable, 0-10 PSIG



Configuraciones ajustables	
No. de parte	Descripción
MEGR-350	Reg. compacto de alta presión ajustable de 0-10 PSI - entrada/salida de 1/4" FNPT
MEGR-350-20	Reg. compacto de alta presión ajustable de 0-20 PSI - entrada/salida de 1/4" FNPT
MEGR-350-30	Reg. compacto de alta presión ajustable de 0-30 PSI - entrada/salida de 1/4" FNPT
MEGR-351	Reg. compacto de alta presión ajustable de 0-10 PSI - Flujo pleno POL x 1/4" FNPT
MEGR-360	Reg. compacto de alta presión ajustable de 0-10 PSI - Negro F. QCC x 1/4" FNPT

NOTA: No diseñados para un 100% de cierre de flujo



# REGULADORES DE ALTA PRESIÓN

Los reguladores de alta presión de la serie **MEGR-6120** son certificados por UL y cumplen una variedad de aplicaciones para servicio con líquido o vapor. Al diseño de cuerpo compacto hace especialmente útiles a estos reguladores en instalaciones con limitaciones de espacio. Los reguladores básicos de la serie MEGR-6120 vienen equipados con un ajuste con volante. El no ajustable de la serie **ME6121** proviene con una carcasa del resorte inviolable y uno de siete puntos de configuración fijos: 5, 10, 20, 30, 40, 50, o 60 PSI.

Los de las series MEGR-6120 y MEGR-6121 están certificados por UL como de reguladores alta presión, sin alivio. Los reguladores tanto de la serie MEGR-6120 como MEGR-6121 contienen materiales de latón que **no** son compatibles con el amoniaco anhidro.

## ESPECIFICACIONES

- Tipo:** Ajustable o fijo / PSI
- Pres. máx. de entrada:** 250 PSI (17, 2 bar)
- Conexión de entrada:** 1/4" FNPT
- Conexión de salida:** 1/4" FNPT
- Puerto de manómetro:** 1/4" FNPT
- Acabado exterior:** Recubrimiento rojo brillante
- Diafragma:** Buna N de tela reforzada
- Material del cuerpo/bonete:** Fundición de aluminio
- Capacidad de líquido:** 3-5 GPH
- Certificados:** UL / UL 144

Serie **MEGR-6120** 



Configuraciones ajustable	
No. de parte	Descripción
<b>MEGR-6120-30</b>	Reg. de alta presión ajustable de 1-30 PSI - entrada/salida de 1/4" FNPT
<b>MEGR-6120-60</b>	Reg. de alta presión ajustable de 1-60 PSI - entrada/salida de 1/4" FNPT
<b>MEGR-6120-100</b>	Reg. de alta presión ajustable de 1-100 PSI - entrada/salida de 1/4" FNPT

CAPACIDADES: BTU/H GLP (VAPOR)		
Conf. de salida	Presión de entrada	BTU / HR
15 PSI	50 PSI	850,000
15 PSI	100 PSI	1,700,000
15 PSI	150 PSI	2,500,000
20 PSI	50 PSI	900,000
20 PSI	100 PSI	1,800,000
40 PSI	100 PSI	1,500,000
40 PSI	150 PSI	2,000,000
50 PSI	100 PSI	1,300,000
50 PSI	150 PSI	1,800,000
50 PSI	200 PSI	2,300,000

\*Capacidades aprox. de BTU/H de vapor tomando en cuenta un 10-20% de droop

Nota: Conexión de salida lateral (taponada): se puede instalar un manómetro de 1/4" MNPT (Serie MEJ500)

Serie **MEGR-6121** 



Configuraciones no ajustable	
No. de parte	Descripción
<b>MEGR-6121-05</b>	Reg. de alta presión fija 5PSI - entrada/salida de 1/4" FNPT
<b>MEGR-6121-10</b>	Reg. de alta presión fija 10PSI - entrada/salida de 1/4" FNPT
<b>MEGR-6121-20</b>	Reg. de alta presión fija 20PSI - entrada/salida de 1/4" FNPT
<b>MEGR-6121-30</b>	Reg. de alta presión fija 30PSI - entrada/salida de 1/4" FNPT
<b>MEGR-6121-40</b>	Reg. de alta presión fija 40PSI - entrada/salida de 1/4" FNPT
<b>MEGR-6121-50</b>	Reg. de alta presión fija 50PSI - entrada/salida de 1/4" FNPT
<b>MEGR-6121-60</b>	Reg. de alta presión fija 60PSI - entrada/salida de 1/4" FNPT



Probado en EE. UU.

Los reguladores de alta presión ajustables de la serie MEGR-164 ofrecen una amplia selección de rangos de presión. Los reguladores de alta presión se usan típicamente para reducir la presión del tanque a una presión intermedia para uso de otro regulador. Se deben usar como reguladores de alta presión en los sistemas de distribución, cuando se utilizan conjuntamente con reguladores de primera etapa aguas abajo.

Cuando se les equipa con una válvula integral de alivio (Serie MEGR-164SR), el regulador se puede usar como un regulador de etapa final en sistemas de alta presión. También se puede usar como un regulador de primera etapa cuando se configura a 10 PSIG (0,69 bar) o menos. La salida lateral roscada de 1/4"-pulg. FNPT se puede usar para instalarse a un manómetro o a una válvula de alivio hidrostática. Esta serie contiene materiales de latón que **no** son compatibles con amoniaco anhidro

**ESPECIFICACIONES**

- Tipo:** Ajustable/ PSI
- Pres. máx. de entrada:** 250 PSI
- Conexión de entrada:** 1/2" FNPT o 3/4" FNPT
- Conexión de salida:** 1/2" FNPT o 3/4" FNPT
- Acabado exterior:** Uretano gris
- Resorte del regulador:** Acero
- Guía del vástago/soporte del disco:** Acero inoxidable
- Diafragma:** Nitrilo (NBR) de tela reforzada
- Material del bonete/cuerpo:** Fundición de aluminio
- Ventila:** Sin alivio
- Rango de temperatura de operación:** -40° a 200° F
- Certificados:** UL / UL 252



Serie MEGR-164



No. de parte	Descripción	Configuración de presión de salida, PSIG	Rango de ajuste de salida, en PSIG	BTU/H * GLP a una entrada de 60 PSI	BTU/H * GLP a una entrada de 100 PSI
MEGR-164/33	Regulador ajustable de alta presión de 1/2" FNPT x 1/2" FNPT	10	0-30	6,098,000	6,800,000
MEGR-164/35		20	0-30	6,400,000	8,335,000
MEGR-164/36		40	0-60	6,100,000	9,145,000
MEGR-164/222		50	0-125	4,900,000	7,225,000
MEGR-164SR/21	Regulador ajustable de alta presión con Válvula de alivio interna de 1/2" FNPT x 1/2" FNPT	10	0-15	4,675,000	7,825,000
MEGR-164SR/22		15	0-30	3,050,000	4,125,000
MEGR-164SR/23		20	0-30	3,405,000	4,755,000
MEGR-164-6/33	Regulador ajustable de alta presión de 3/4" FNPT x 3/4" FNPT	10	0-30	9,150,000	10,875,000
MEGR-164-6/35		20	0-30	10,105,000	12,400,000
MEGR-164-6/36		40	0-60	9,960,000	13,415,000
MEGR-164-6/222		50	35-100	4,575,000	11,890,000

\* BTU/H de capacidad al 20% de Droop

SE RECOMIENDA USARLO CON UN DISPOSITIVO EXTERNO DE ALIVIO DE PRESIÓN, POR EJEMPLO EL DE LA SERIE MEGR-1290



# INDUSTRIALES DE ALTA PRESIÓN

## ALTA TEMPERATURA

Los reguladores de las Series **MEGR-1584 al MEGR-1586** son de alta presión, ajustables y muy confiables y precisos, diseñados para ofrecer una amplia gama de presiones para aplicaciones de Gas LP y NH<sub>3</sub>. Diseñado para reducir presiones de tanque de entre 3PSI y hasta 125PSI, junto con la alta capacidad de entrega en BTUs, este regulador es perfecto para una amplia gama de aplicaciones de Gas LP industriales y comerciales de alta demanda, tales como las calefacciones temporales, secado de granos, calentadores de asfalto, aplicaciones agrícolas y de procesos de manufactura, así como modelos de construcción alternativa para aplicaciones industriales con NH<sub>3</sub>.

Todos los modelos cuentan con un puerto auxiliar roscado y tapondado de fábrica de 1/4" FNPT, lo que permite la fácil instalación de un manómetro de presión o como puerto de pruebas.

Hay modelos disponibles con tres diferentes niveles de tipos de sello para Gas LP, NH<sub>3</sub> y aplicaciones a altas temperaturas:

Nitrilo - Servicio estándar con Gas LP (-40° - 170°F.)

FKM - Servicio con Gas LP a altas temperaturas (0° - 300°F.)

NBR/PTFE - Servicio con NH<sub>3</sub> (-40° - 170°F.)



**Serie MEGR-1584**  
Servicio estándar / alta temperatura con Gas LP



**Serie MEGR-AA1586**  
Servicio con NH<sub>3</sub>

### ESPECIFICACIONES

**Tipo:** Ajustable/ PSI

**Máxima presión de entrada:** 400 PSI

**Conexión de entrada:** 1/2", 3/4" o 1" FNPT

**Conexión de salida:** 1/2", 3/4" o 1" FNPT

**Acabado exterior del bonete:** Uretano rojo: Modelos estándar / alta temperatura; Uretano verde: Modelos para NH<sub>3</sub>;

**Acabado exterior del cuerpo:** Uretano gris

**Resorte del regulador:** Acero / Acero inoxidable

**Guía del vástago/Soporte del disco:** Acero inoxidable

**Diafragma:** Nitrilo de tela reforzada (NBR) para estándar, FKM para alta temperatura, NBR con PTFE para NH<sub>3</sub>

**Material del bonete / cuerpo:** Fundición de aluminio

**Ventila:** Sin alivio

**Certificados:** Certificado UL / UL 144

No. de parte	Servicio	Conexiones de entrada y salida	Rango recomendado de presión de servicio (PSIG)	Capacidad determinada a la presión de configuración en PSIG*	Capacidad de flujo**
MEGR-1584VN	Gas LP	1/2" FNPT	3-30	20	11,000,000 BTU/hr. Gas LP
MEGR-1584VL			25-50	30	14,500,000 BTU/hr. Gas LP
MEGR-1584VH			45-125	60	16,000,000 BTU/hr. Gas LP
MEGR-H1584VN			3-30	20	11,000,000 BTU/hr. Gas LP
MEGR-H1584VL			25-30	30	14,500,000 BTU/hr. Gas LP
MEGR-AA1584VW			NH <sub>3</sub>	1/2" FNPT	3-25
MEGR-AA1584VL	20-50	30			9,000 CFH NH <sub>3</sub>
MEGR-AA1584NH	45-125	60			10,500 CFH NH <sub>3</sub>
MEGR-1586VN/6	Gas LP	3/4" FNPT	3-30	20	15,000,000 BTU/hr. Gas LP
MEGR-1586VL/6			25-50	30	16,300,000 BTU/hr. Gas LP
MEGR-1586VH/6			45-125	60	16,300,000 BTU/hr. Gas LP
MEGR-H1586VN/6			3-30	20	15,000,000 BTU/hr. Gas LP
MEGR-H1586VL/6			25-50	30	16,300,000 BTU/hr. Gas LP
MEGR-AA1586VW/6			NH <sub>3</sub>	3/4" FNPT	3-25
MEGR-AA1586VL/6	20-50	30			10,500 CFH NH <sub>3</sub>
MEGR-AA1586VH/6	45-125	60			11,000 CFH NH <sub>3</sub>
MEGR-1586VN/8	Gas LP	1" FNPT	3-30	20	15,000,000 BTU/hr. Gas LP
MEGR-1586VL/8			25-50	30	16,300,000 BTU/hr. Gas LP
MEGR-1586VH/8			45-125	60	16,300,000 BTU/hr. Gas LP
MEGR-H1586VN/8			3-30	20	15,000,000 BTU/hr. Gas LP
MEGR-H1586VL/8			25-50	30	16,300,000 BTU/hr. Gas LP
MEGR-H1586VH/8			45-125	60	16,300,000 BTU/hr. Gas LP

\* La configuración de presión se establece con una presión de entrada de 100 PSIG y un flujo de 500,000 BTU/hr. de propano para servicio con Gas LP y 180 CFH de NH<sub>3</sub>

\*\* Capacidad determinada con 100 PSIG de entrada, configuración de presión señalada en la tabla a un 20% de droop

# REGULADORES DE ALTA PRESIÓN

El MEGR-11301F es un regulador confiable y preciso ideal para numerosas aplicaciones de alta presión. Este regulador multipropósito se puede utilizar como alimentador del piloto o como regulador de carga de presión en donde el medio de operación a alta presión se debe reducir para utilizarla por pilotos de regulador de gas o para reguladores de carga de presión. Su resistente diseño y múltiples puertos de salida ofrecen versatilidad para una amplia variedad de aplicaciones.

## ESPECIFICACIONES

- Tipo:** Ajustable / PSI
- Pres. máx. de entrada:** 5500 PSIG
- Conexión de entrada:** 1/4" FNPT (1 puerto)
- Conexión de salida:** 1/4" FNPT (3 puertos)
- Acabado exterior:** Latón
- Material de bonete/cuerpo:** Latón
- Tapón inferior y carcasa del resorte:** Latón
- Empaque:** Nitrilo (NBR)
- Resorte de la válvula:** Acero inoxidable
- Diafragma:** Acero inoxidable
- Discos de la válvula:** Nylon
- Ventila:** 4 agujeros (de 5/32" c/u)
- Rango de temperatura:** -40° F. / 225° F.



No. de parte	Descripción	Entrada (1 puerto)/ Salida (3 puertos)	Rango de presión de salida (PSIG)
MEGR-11301F	Regulador de alta presión	1/4" FNPT	0-120

# CONTRAPRESIÓN DE LÍQUIDO/VÁLVULA DE ALIVIO

Las válvulas para líquidos de la serie MEGR-198H, son válvulas de alivio de operación directa para uso en aplicaciones alivio y contrapresión de grandes sistemas de bombeo de Gas LP y vaporizadores. El registro de la presión interna elimina la necesidad de una línea de control.

## ESPECIFICACIONES

- Tipo:** Ajustable / PSI
- Material del orificio:** Acero inoxidable
- Pres. máx. de entrada:** 300 PSIG
- Resorte del regulador:** Acero enchapado
- Asiento del O-Ring:** Nitrilo (NBR)
- Acabado exterior:** Pintura en polvo gris
- Diafragma:** Acero inoxidable
- Material del cuerpo /  
Carcasa del resorte:** Hierro

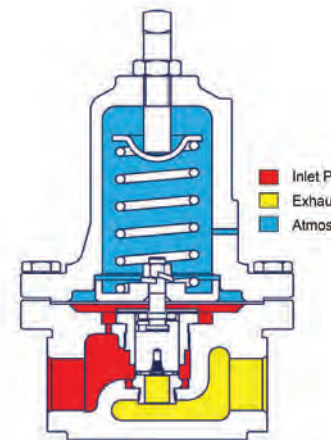

No. de parte	Tamaño de Entrada/ Salida	Conf. de presión de alivio PSIG (BAR)	Rango de salida PSIG (BAR)	Capacidades de alivio GPM/GLP	
				10 PSI sobre la configuración	50 PSI sobre la configuración
MEGR-198H-22	3/4" FNPT	100 (6.9)	70 aa 140 (4.8 a 9.7)	49	93
MEGR-198H-30	1" FNPT	100 (6.9)	70 to 140 (4.8 a 9.7)	49	93
MEGR-198H-31	1" FNPT	175	130-200	52	109



# COMERCIALES/INDUSTRIALES

## PRIMERA ETAPA / ALTA PRESIÓN

El regulador comercial/industrial de la serie **MEGR-1627** es de alta capacidad alta presión para uso conjuntamente con reguladores de las series MEGR-CS1200 o MEGR-S1202. También se puede usar para servicio de etapa final (PSI a PSI). La carcasa del diafragma y/o cuerpo del regulador en el de la serie MEGR-1627 se puede rotar en cualquiera de las cuatro posiciones para instalarlo en lugares con limitaciones de espacio. Disponible con válvula de monitoreo o integral de alivio. La serie MEGR-1627 es perfecta para sistemas jurisdiccionales, secadoras de granos, vaporizadores de fuego directo u otras aplicaciones de alta capacidad.

Los reguladores de primera etapa / industriales de la serie **MEGR-1630** son de gran capacidad, alta presión para usarse en conjunción con reguladores de la serie MEGR-S1202. También son para servicio en etapa final (libras a libras). Estos reguladores son los mejores para aplicaciones industriales que requieren de alta capacidad de flujo.

### ESPECIFICACIONES

- Tipo:** Ajustable / PSI
- Diámetro del orificio:** 3/8" o 1/2"
- Material del orificio:** Aluminio
- Pres. máx. de entrada:** 250 PSI
- Resorte del regulador:** Acero
- Guía del vástago / Soporte del disco:** Acero inoxidable
- Vástago de la válvula:** Acero
- Acabado exterior:** Pintura en polvo gris
- Diafragma:** Nitrilo (NBR) de tela reforzada
- Material del tapón del bonete y la carcasa/cuerpo:** Fundición de aluminio/ Hierro
- Rango de temp.:** -20° F. / 180° F.
- Certificados:** UL / UL 144



REGULADORES EXCELA-FLO™

No. de parte	Descripción	Entrada/ Salida	Orificio	Conf. de salida en PSIG	Rango de salida en PSIG	BTU/H GLP a 100 PSI de Entrada	BTU/H GLP a 20 PSI de Entrada
MEGR-1627/497	Regulador de alta presión de primera etapa	1" FNPT	1/2"	20	15-40	36,600,000	6,050,000
MEGR-1627/576		2" FNPT	1/2"	10	5-20	45,000,000	6,003,000
MEGR-1627/5810*		3/4" FNPT	3/8"	10	5-20	11,700,000	4,700,000
MEGR-1627/6210*		3/4" FNPT	1/2"	10	5-20	12,400,000	6,700,000
MEGR-1627/7710		1" FNPT	1/2"	10	5-20	25,100,000	6,900,000
MEGR-1627B/7710	Regulador de alta presión de primera etapa – con cuerpo perpendicular	1" FNPT	1/2"	10	5-20	25,100,000	6,900,000
MEGR-1627M/267	Regulador de alta presión de primera etapa – con monitor	2" FNPT	1/2"	10	5-20	36,100,000	6,003,000
MEGR-1627M/471		1" FNPT	1/2"	10	5-20	25,100,000	6,900,000
MEGR-1627R/113	Regulador de alta presión de primera etapa – con alivio	3/4" FNPT	3/8"	10	5-20	9,800,000	4,200,000
MEGR-1627R/113	Regulador de alta presión de primera etapa – con construcción FMK**	3/4" FNPT	3/8"	10	5-20	9,800,000	4,200,000
MEGR-1627V/7710*		1" FNPT	1/2"	10	5-20	25,100,000	6,900,000

\* UL / UL 144

\*\*Para uso en altas temperaturas como vaporizadores

No. de parte	Descripción	Entrada/ Salida	Orificio	PSIG Conf. de salida	Salida PSIG Range	*SCFH/HR GLP	BTU/H GLP a 100 PSI de Entrada	BTU/H GLP a 20 PSI de Entrada
MEGR-1630-104/78	Regulador de primera etapa	2" FNPT	1/2"	10	8-20	18,900	47,000,000	7,700,000

Nota: Otras configuraciones y materiales disponibles a solicitud.



Hecho en los  
EE UU.

## SEGUNDA ETAPA / BAJA PRESIÓN

Los reguladores comerciales/industriales de la serie **MEGR-S1202/MEGR-CS1200** son de segunda etapa, gran capacidad y baja presión para instalación en escuelas, pastelerías y aplicaciones similares. Contienen una válvula de alivio interna de capacidad limitada y se pueden usar en conjunción con reguladores de alta presión ya sea de la serie MEGR-1627 o de la serie MEGR-1630.

Para instalaciones de alta capacidad, es necesario instalar la válvula de alivio del de la serie MEGR-1289H en el sistema aguas abajo.

**Serie MEGR-1HSRL:** Ofrece un regulador comercial ligero de tamaño completo y alta capacidad con un rango de ajuste de 6-14" WC (configurado de fábrica a 11" WC), un cuerpo de hierro forjado para uso pesado con unión universal del cuerpo al bonete para una rápida reubicación de la ventila de la entrada a la salida. Estos ligeros reguladores comerciales de segunda etapa se utilizan para reducir las presiones de salida de los reguladores de primera etapa (normalmente 10 PSI) a 11" WC.

### ESPECIFICACIONES

- Tipo:** Ajustable / Pulg. WC o PSI
- Diámetro del orificio:** 3/8", 5/16", 1/2" o 1"
- Pres. máx. de entrada:** 25 PSIG
- Material del cuerpo:** Hierro fundido
- Resorte del regulador:** Cuerda de piano
- Carcasa del resorte/ Guía del vástago/ Soporte del disco:** Aluminio
- Disco/ Diafragma y O-Ring:** Nitrilo (NBR) de tela reforzada
- Empaque del tapón de cierre:** Neopreno



Serie MEGR-1HSRL



Serie MEGR-CS1200



Serie MEGR-S1202



Hecho en EE.UU.

No. de parte	Descripción	Estilo de Entrada / Conexión de salida	Orificio	Rango de presión de salida	Conf. de presión de salida	Máxima Presión de entrada de operación	BTU/H GLP a 25 PSI de entrada	BTU/H GLP a 10 PSI de entrada
MEGR-1HSRL-BFC	Regulador de segunda etapa y baja presión	3/4" FNPT	3/8"	6-14" WC	11" WC	40 PSIG	—	2,000,000
MEGR-1HSRL-CFC		1" FNPT	3/8"	6-14" WC	11" WC	40 PSIG	—	2,500,000
MEGR-CS1200IR6EC1		3/4" FNPT	1/2"	6-14" WC	11" WC	25 PSIG	2,100,000	1,600,000
MEGR-CS1200IR6EC3		1" FNPT	1/2"	6-14" WC	11" WC		2,500,000	1,900,000
MEGR-CS1200IR6EC6		1-1/4" FNPT	1/2"	6-14" WC	11" WC		3,100,000	2,800,000
MEGR-CS1200IR7EC1		3/4" FNPT	5/16"	6-14" WC	7" WC		*1,250,000	*985,000
MEGR-CS1200IR7EC3		1" FNPT	5/16"	6-14" WC	7" WC		*1,620,000	*1,525,000
MEGR-S1202G-BNC		1-1/2" FNPT	1"	9 - 18" WC	11" WC		14,700,000	10,800,000
MEGR-S1202G-CNC		2" FNPT	1"	9 - 18" WC	11" WC		30,000,000	23,000,000
MEGR-S1202H-CNK		2" FNPT	1"	1.5-3.25 PSI	2 PSI		22,200,000	10,300,000

Nota: Otras configuraciones y materiales disponibles a solicitud.  
WC = Columna de agua

\* Gastos enlistados en BTU de gas natural





# COMERCIALES/INDUSTRIALES

## SEGUNDA ETAPA

El regulador de presión de la serie MEGR-1133 es un regulador de acción directa, auto operación, con resorte y ajustable. Se utiliza en aplicaciones que requieren de reducción de presión. El regulador reducirá el riesgo de “choque” por cambios abruptos en las condiciones aguas abajo. Esto puede ayudar a prevenir que los equipos de seguridad apaguen una operación. El MEGR-1133 está equipado con un registro externo de presión; es necesario conectar una línea de control externa para conectar el puerto de presión de salida con la cámara del diafragma. El MEGR-1133 utiliza un diafragma de balance para reducir los efectos en la presión de salida por los cambios en la presión de alimentación. El registro de presión externa del regulador estándar MEGR-1133 también permite emplearlo como regulador monitor.

### ESPECIFICACIONES

- Entrada máxima de operación:** 60 PSIG
- Entrada máxima de emergencia:** 125 PSIG
- Salida máxima de operación:**
  - MEGR-1133L - 2 PSIG
  - MEGR-1133H - 10 PSIG
- Conexiones de los extremos:** 2" NPT
- TRango de temperatura:** -40°F a 200°F

### MATERIALES DE CONSTRUCCIÓN

- Cuerpo:** Hierro
- Bonete:** Aluminio
- Orificio:** Aluminio
- Resorte del regulador:** Acero
- Guía del vástago/soporte del disco:** Aluminio
- Vástago de la válvula:** Aluminio
- Diafragma:** Nitrilo (NBR) de tela reforzada
- Acabado exterior:** Pintura en polvo gris

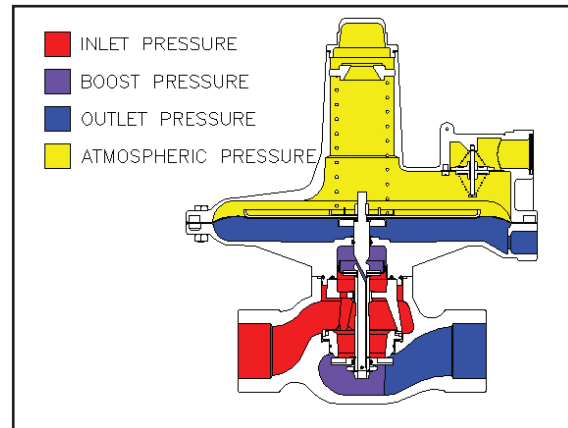

No. de parte	Descripción	Entrada/ Salida	Orificio	Rango de ajuste	Conf. de salida	BTU/H GLP a 10 PSI de entrada	BTU/H GLP @ 20 PSI de entrada
MEGR-1133H-2	Regulador de segunda etapa	2" FNPT	2"	2-5 PSI	2 PSI	27,405,000	52,700,000
MEGR-1133H-3	Regulador de segunda etapa	2" FNPT	2"	5-10 PSI	5 PSI	22,300,000	41,600,000
MEGR-1133L-4	Regulador de segunda etapa	2" FNPT	2"	8.5"-18" WC	14" WC	45,600,000	77,100,000
MEGR-1133L-6	Regulador de segunda etapa	2" FNPT	2"	.75-2 PSI	2 PSI	46,700,000	77,100,000

Nota: Otras configuraciones disponibles a solicitud.



Hecho en los  
EE UU.

# CONTRAPRESIÓN DE VAPOR / VÁLVULAS DE ALIVIO

Disponibles en configuraciones de 1 a 75 PSIG para los modelos de 3/4" y 1" y de 7" WC a 15 PSI para los modelos de 2". La válvula de alivio del MEGR-1289H es una válvula de alivio de estrangulación empleada aguas abajo de los reguladores de presión para proteger el sistema aguas abajo de la sobrepresión. Una suave acción de estrangulación minimiza los oleajes de presión del sistema durante la operación de emergencia.

La unidad cuenta con un booster de tubo del piloto para alcanzar la máxima capacidad de alivio con un mínimo de acumulación de presión del sistema.

La válvula de alivio de la Serie MEGR-1289H se instala entre reguladores de segunda etapa grandes y el quemador para un alivio de alta capacidad. Son ideales para configuraciones de baja presión debido al aumento en la sensibilidad por la gran área del diafragma. Apropiado como dispositivo de alivio de presión de alta capacidad cuando se instala entre un regulador de primera etapa y un regulador de segunda etapa.

## ESPECIFICACIONES

**Tipo:** Ajustable / Pulgadas WC o PSI

**Pres. máx. de entrada:** 100 PSIG (cuerpo de 1") 25 PSIG (cuerpo de 2")

**Resorte:** Acero enchapado

**Acabado exterior:** Pintura en polvo gris

**Diafragma:** Nitrilo (NBR) de tela reforzada

**Material del bonete/cuerpo:** 1" - Todo de aluminio, 2" - Bonete de aluminio / cuerpo de hierro

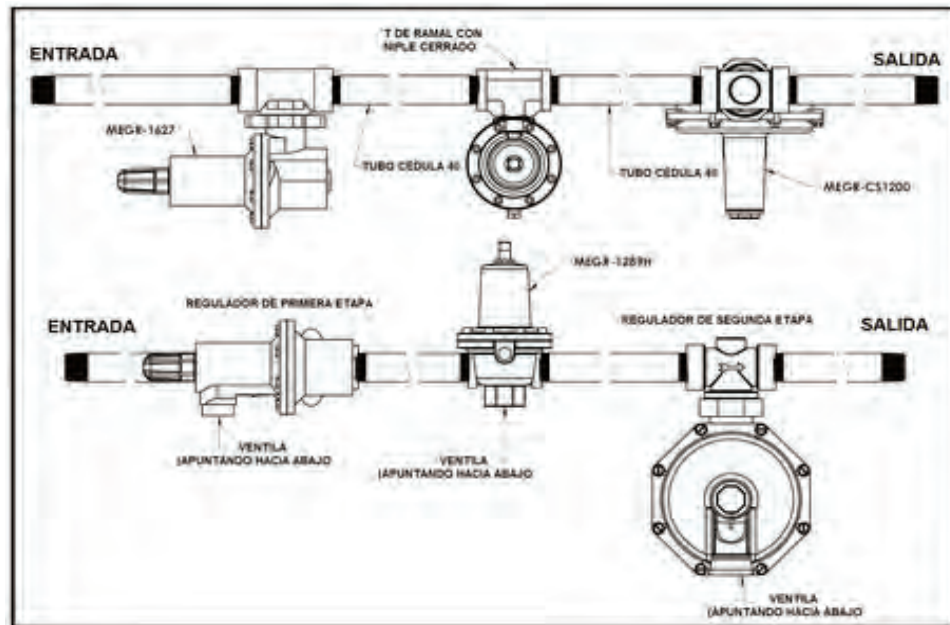

No. de parte	Descripción	Entrada/ Salida	Max. Entrada PSIG	Config.	Rango de configuración	SCFH / Propano
MEGR-1289H/1	Regulador/válvula de alivio de contrapresión	2" FNPT	25	9" WC	7-18" WC	55,000
MEGR-1289H/2	Regulador/válvula de alivio de contrapresión	2" FNPT	25	1 PSIG	.5-2.25 PSIG	55,500
MEGR-1289H/3	Regulador/válvula de alivio de contrapresión	2" FNPT	25	3 PSIG	1.75-7 PSIG	58,000
MEGR-1289H/4	Regulador/válvula de alivio de contrapresión	2" FNPT	25	6 PSIG	4-10 PSIG	58,500
MEGR-1289H/5	Regulador/válvula de alivio de contrapresión	2" FNPT	25	12 PSIG	10-15 PSIG	61,000
MEGR-1289H/41	Regulador/válvula de alivio de contrapresión	1" FNPT	100	2 PSIG	1-4.5 PSIG	45,500
MEGR-1289H/42	Regulador/válvula de alivio de contrapresión	1" FNPT	100	8 PSIG	4-15 PSIG	46,000
MEGR-1289H/43	Regulador/válvula de alivio de contrapresión	1" FNPT	100	15 PSIG	10-20 PSIG	48,000
MEGR-1289H/49	Regulador/válvula de alivio de contrapresión	1" FNPT	100	25 PSIG	15-50 PSIG	49,000
MEGR-1289HH-1	Regulador/válvula de alivio de contrapresión	1" FNPT	100	50 PSIG	45-75 PSIG	50,000
MEGR-1290H/43	Regulador/válvula de alivio de contrapresión	3/4" FNPT X 1" FNPT	100	15 PSIG	10-20 PSIG	40,000
MEGR-1290H/49	Regulador/válvula de alivio de contrapresión	3/4" FNPT X 1" FNPT	100	25 PSIG	15-50 PSIG	50,000



# COMERCIALES/INDUSTRIALES

## PILOTEADO

Los reguladores industriales de la serie MEGR-199 son de gran capacidad, piloteados y de baja o alta presión para aplicaciones con demandas de carga de hasta 75,000,000 BTU/H de capacidad. Estos reguladores son los mejores para aplicaciones industriales donde se puede aplicar una alta capacidad de flujo y una línea de control de monitoreo aguas abajo. El MEGR-199 proporciona un excepcional control aguas abajo al tiempo que opera a muy altas capacidades con un mínimo de droop bajo variaciones en el flujo y las presiones de entrada.

### ESPECIFICACIONES

- Tipo:** Ajustable/PSI/WC
- Pres. máx. de entrada:** 150-300 PSI
- Acabado exterior:** Pintura en polvo gris
- Tamaño de orificio:** 7/8" o 1-1/8"
- Material del orificio:** Acero inoxidable
- Resorte del regulador:** Acero
- Placa del diafragma:** Acero
- Diafragma:** Nitrilo (NBR) de tela reforzada
- Material del cuerpo:** Hierro
- Tapón del bonete y Bonete:** Hierro



SERIE MEGR-199

No. de parte	Descripción	Entrada/ Salida	Presión máxima	Orificio	Rango de ajuste	Conf. de salida	BTU/H GLP a 20 PSI de Entrada <sup>(1)</sup>
MEGR-199-501P	Regulador piloteado de baja presión	2" FNPT	150	1-1/8"	7" WC-2 PSI	1	48,825,000
MEGR-199-502P	Regulador piloteado de baja presión	2" FNPT	150	1-1/8"	1-5 PSI	5	55,125,000
MEGR-199-503P	Regulador piloteado de baja presión	2" FNPT	150	1-1/8"	2-10 PSI	10	61,425,000
MEGR-199-504P	Regulador piloteado de baja presión	2" FNPT	150	1-1/8"	5-15 PSI	15	63,000,000
MEGR-199-510P	Regulador piloteado de alta presión	2" FNPT	250	7/8"	7" WC-2 PSI	1	29,295,000
MEGR-199-511P	Regulador piloteado de alta presión	2" FNPT	250	7/8"	1-5 PSI	5	33,075,000
MEGR-199-512P	Regulador piloteado de alta presión	2" FNPT	250	7/8"	5-15 PSI	15	37,800,000
MEGR-199-513P	Regulador piloteado de alta presión	2" FNPT	250	7/8"	2-10 PSI	10	36,225,000
MEGR-199-515P	Regulador piloteado de alta presión	2" FNPT	250	7/8"	10-20 PSI	20	40,950,000
MEGR-199-903P	Regulador piloteado de alta presión	2" FNPT	250	7/8"	10-65 PSI	30	44,100,000
MEGR-199-502PH	Regulador piloteado de alta presión	2" FNPT	300	1-1/8"	1-5 PSI	5	55,125,000
MEGR-199-503PH	Regulador piloteado de alta presión	2" FNPT	300	1-1/8"	2-10 PSI	10	61,425,000
MEGR-199-504PH	Regulador piloteado de alta presión	2" FNPT	300	1-1/8"	5-15 PSI	15	63,000,000
MEGR-199-505PH	Regulador piloteado de alta presión	2" FNPT	300	1-1/8"	10-20 PSI	20	67,725,000
MEGR-199-901PH	Regulador piloteado de alta presión	2" FNPT	300	1-1/8"	10-65 PSI	30	74,025,000
MEGR-199M-504PH	Regulador monitor piloteado de alta presión	2" FNPT	300	1-1/8"	5-15 PSI	15	42,650,000
MEGR-199M-505PH	Regulador monitor piloteado de alta presión	2" FNPT	300	1-1/8"	10-20 PSI	20	67,725,000
MEGR-199M-901PH	Regulador monitor piloteado de alta presión	2" FNPT	300	1-1/8"	10-65 PSI	30	74,025,000

(1) Capacidad en base a presiones de entrada 20 PSIG por arriba de la presión de Conf. de salida y 20% de droop.



Hécho en los  
EE UU.

# OPCIONES DE REGULADORES COMERCIALES/INDUSTRIALES

MEQB-1227 Series First Stage Regulator Options Chart						
Base	Relief/Monitor		Body Options		Adjustment Range	
F/N	Code	Description	Description	Size	Description	Color
MEQB-1227	M	Monitor	3/4 FNPT	1/8"	5-20PSI	Yellow
	R	Open Relief	1 FNPT	3/16"	15-40PSI	Green
	-	Non-Monitoring	1 FNPT	1/4"	10-40PSI	Blue
				3/8"	70-100PSI	Red
				1/2"		

MEQB-1288/1290 Series Commercial Regulator Relief Valve Options Chart				
Base	Pressure	Body Options		Adjustment Range
F/N	Code	Description	Description	Description
MEQB-1288	H	High	1 FNPT	5-18 W/C
	L	Low	1 FNPT	10-14 W/C** 5-21PSI*
MEQB-1290	H	High	3/4 FNPT	1-75 PSI*
	L	Low	-	4-20PSI* 15-15PSI* 1-4 PSIG** 4-10PSI** 10-20PSI** 15-20PSI** 45-70PSI***

\*\* Note - Available in 2" Body Only.  
 \*\*\* Note - Available in 3/4" or 1" Body Only.  
 \*\*\*\* Note - Available in 3/4" or 1" HI Body Only.

MEQB-1488L Series House Service Regulator F/N Configurator Chart						
Base	Body Options		Orifice		Adjustment Range	
F/N	Code	Description	Code	Size	Code	Description
MEQB-1488L	B	3/4 FNPT	C	1/8"	A	1.5-6.5 W/C
	C	1 FNPT	D	3/16"	B	5-8.5 W/C
	B/C	3/4 x 1 FNPT	E	1/4"	C	6-14 W/C
			F	3/8"	D	10-20 W/C
			G	1/2"	E	5-20PSI
				F	5-20PSI	

MEQB-C51200 Series Second Stage Commercial Regulator F/N Configurator Chart										
Base	Sensing		Relief		Orifice				Body Options	
F/N	Code	Description	Code	Description	Code	Size	Code	Description	Code	Description
MEQB-C51200	I	Internal	B	Internal	J	1/8"	A	1.5-6.5 W/C	C1	3/4 FNPT
					K	3/16"	C	5-8.5 W/C	C2	1 FNPT
					L	1/4"	E	6-14 W/C	C3	1-1/4 FNPT
					F	3/8"	F	10-20 W/C		
					G	3/8"	G	5-20PSI		
					H	1/2"	H	5-20PSI		
					I	5/8"	I	5-20PSI		

MEQB-51202 Series Second Stage Commercial Regulator F/N Configurator Chart									
Base	Pressure	Body Options		Orifice		Adjustment Range		Color	
F/N	Code	Description	Code	Description	Code	Size	Code	Description	Color
MEQB-51202	G	Low	B	1-3/2 FNPT	J	1/8"	A	1.5-6.5 W/C	Red
	H	High	C	1 FNPT	K	3/8"	B	5-8 W/C	Black
					L	1/2"	C	6-14 W/C	White
					M	3/4"	D	14-20 W/C	Green
					N	1"	J**	1-2PSI	Blue
					O	1-1/2"	K**	1.5-3.2PSI	Orange
							L**	3-20PSI	Yellow
							M**	1-5.2PSI	Green

\*\* Note - Only Available in High Pressure Body Construction

MEQB-1122 Series Second Stage Commercial Regulator Options Chart				
Base	Pressure	Body Options		Adjustment Range
F/N	Code	Description	Description	Description
MEQB-1122	H	High	1 FNPT	3-4 W/C
	L	Low		3-5.5 W/C 5-8 W/C 6.5-18 W/C 14-20 W/C 70-120 1-3.2-3.2PSI* 1-3PSI* 3-20PSI*

\*\* Note - Only Available in HI Body Configuration

MEQB-122 Series Pilot Operated Commercial Regulator Options Chart							
Base	Monitor		Body Options	Pressure	Adjustment Range		
F/N	Code	Description	Description	Code	Size	Description	
MEQB-122	M	Monitor	1 FNPT	P	100PSI	1/2"	5-17 W/C
				PA	200PSI	3/8"	5-20PSI
						3/4"	5-20PSI
						7/8"	5-15PSI
						1-1/8"	10-20PSI
						10-20PSI*	

\*\* Note - Only Available in PH Body Configuration



# ADVERTENCIA DE SEGURIDAD DE LAS VÁLVULAS

Marshall Excelsior Company (MEC) desea proporcionarle información acerca de los peligros relacionados con los equipos para Gas Licuado de Petróleo (Gas LP) y Amoníaco Anhidro (NH3). Todos los productos MEC se deben instalar y mantener de conformidad con lo descrito en la norma NFPA 58 "Código de Gas Licuado de Petróleo", NFPA 59 "Código de Plantas de Gas LP de Servicio" para Gas LP y la norma ANSI K61.1 para el NH3, así como otros requisitos estatales, federales y locales aplicables. En interés de la seguridad, todas las personas empleadas en el manejo de Gas LP y NH3 deben estar capacitadas en el manejo apropiado y en los procedimientos de operación.

Los productos MEC son dispositivos mecánicos sujetos a desgaste, los contaminantes, la corrosión y el envejecimiento de los componentes hechos de materiales tales como goma y metal. Con el tiempo, estos dispositivos eventualmente se tornan inoperantes. La vida de servicio segura de estos productos se ve afectada por el ambiente y las condiciones de uso a las que se les someten. Los productos MEC tienen un largo historial de calidad y servicio, de modo que los gerentes y el personal de servicio deben tener en mente los peligros que pueden surgir por el uso de dispositivos anticuados que hayan sobrepasado su vida de servicio seguro.

## !!! ADVERTENCIA !!!

**PRECAUCIÓN: El contacto o la inhalación de propano líquido, amoníaco anhidro y sus vapores pueden ocasionar lesiones graves o la muerte. El NH3 y el Gas LP se deben liberar en exteriores en corrientes de aire que aseguren la dispersión para prevenir la exposición de personas y animales y de conformidad con las leyes locales. ¡El Gas LP se debe mantener lo suficientemente lejos de flamas abiertas u otras fuentes de ignición para prevenir incendio o explosión! El Gas LP es más pesado que el aire y no se dispersa ni evapora rápidamente si se disipa en aire quieto. Siempre debe haber un suministro abundante de agua limpia de fácil acceso como medio para proporcionar primeros auxilios INMEDIATOS por la exposición al amoníaco anhidro.**



**ADVERTENCIA: Estos productos contienen un químico que en el estado de California se considera es causa de cáncer y defectos al nacer o daños reproductivos.**

## !!! PRECAUCIÓN!!!

- Use siempre protección apropiada para los ojos, guantes y ropa protectora al operar o dar servicio a los equipos de Gas LP o NH3
- Revise los sellos, asientos y roscas Acme por desgaste y daño antes de usarlos. Repare o reemplace de inmediato cualquier parte defectuosa.
- Purgue por completo el sistema o la presión de la línea antes de dar servicio a equipos y tuberías.
- Use un sellador apropiado o juntas de tubería roscadas y siempre haga una prueba de presión por fugas antes de regresar al servicio
- Reemplace siempre los guardapolvos protectores después del uso
- Para evitar la apertura accidental de cualquier válvula, nunca cargue ni agarre una válvula de su volante o manija.
- Para evitar una descarga accidental, introducir contaminantes o desgaste prematuro, nunca arrastre ni deje caer intencionalmente una válvula punta de manguera.
- Use solo las llaves especiales diseñadas para conexiones Acme de válvula de 2-1/4" y 3-1/4".
- La inspección y mantenimiento regulares es esencial para una operación continua segura.

Hay tendencias de desarrollo en las leyes estatales y propuestas de leyes nacionales para responsabilizar al dueño de los productos a que reemplace los equipos antes de que caduque su vida de servicio. Los distribuidores de Gas LP deben estar al tanto de dichas leyes y cómo les afectan.

El contenido de esta publicación es solo para efectos informativos. Si bien se han hecho todos los esfuerzos para asegurar su exactitud, el contenido no deberá asumirse como una garantía, expresa o implícita de los productos o servicios descritos o de su uso o aplicabilidad. Marshall Excelsior Co. Se reserva el derecho de modificar o mejorar los diseños o especificaciones de dichos productos en cualquier momento y sin previo aviso. El logotipo de MEC™ es una marca registrada de Marshall Excelsior Co.

Formato #403

Rev F 10/10/17



Hecho en los  
EE UU.

## Válvulas punta de manguera y para llenado

Siga este procedimiento en cada aplicación de llenado para evitar condiciones peligrosas:

- Revise la válvula punta de manguera y la válvula para llenado por materia extraña y de tenerla, quítela con mucho cuidado. Si no puede quitar la materia extraña con seguridad, deje de llenar y reemplace la válvula.
- Asegúrese de que el conector Acme gire fácilmente a mano. Nunca usa martillos ni llaves Stillson para apretar conexiones Acme.
- Si detecta una fuga al comenzar a llenar, detenga de inmediato la operación y siga los procedimientos para corregir la fuga.
- Antes de desconectar una válvula para llenado, cierre bien tanto la válvula punta de manguera como la de llenadora y ventile el gas atrapado: (a) usando la ventila de la válvula punta de manguera o (b) aflojando ligeramente la tuerca del acoplador para ventilar el gas antes de desconectar. Afloje la válvula para llenado muy lentamente. Si el gas no deja de ventilar, entonces hay una fuga o en la válvula para llenado o en la válvula punta de manguera. No desconecte el conector de llenado. Asegúrese de estar familiarizado con el procedimiento de la empresa para manejar esta situación peligrosa y sígalo al pie de la letra.

### Back Checks y válvulas con back checks

Las back checks limitan el flujo en una dirección. No son para un cierre hermético primario. Cierre completamente las válvulas de paso equipadas con back checks cuando no estén en uso.

### Checks de exceso de flujo y válvulas con exceso de flujo

Las checks de exceso de flujo se cierran cuando se excede su flujo de diseño. Abra siempre por completo una válvula de paso con exceso de flujo cuando esté en uso.

### Válvulas para llenado de acción rápida

Inspeccione las válvulas diariamente para verificar que el mecanismo del seguro funcione apropiadamente.

# SISTEMA DE TRANSFERENCIA **TURBO-FLO LE™**

El sistema de transferencia **TURBO-FLO LE™** (de bajas emisiones) es la forma más eficiente y económica de la industria para transferir Gas LP en bobtails, transportes, tanques de ferrocarril y plantas de almacenamiento. Este producto se paga por sí solo al ahorrar gas durante la desconexión y por su mayor gasto. Si bien cualquier parte de este sistema es intercambiable con otros sistemas estándar, para maximizar los ahorros debe usar los tres productos simultáneamente (válvula de transferencia LE, adaptador Acme LE y válvula de globo MEC).



## VÁLVULA DE TRANSFERENCIA - 2" FNPT X 3-1/4" F. ACME

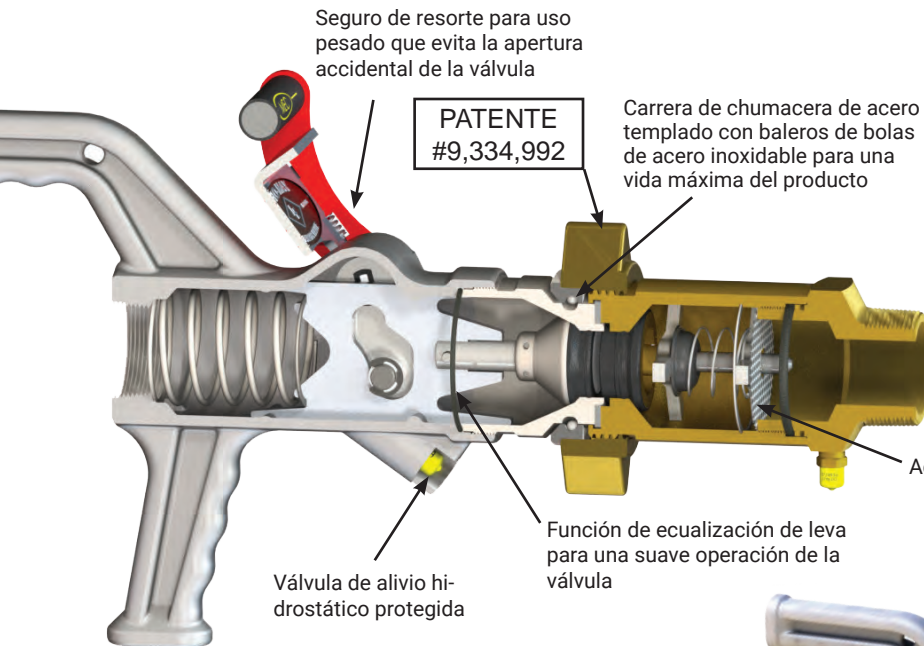

### CARACTERÍSTICAS

- Reduce emisiones de producto en un 99.6% comparado con válvulas estándar
- 100% compatible con conexiones de transferencia Acme existentes
- Todos los componentes internos de acero inoxidable
- Cómoda manija y tapón guardapolvos a medida con cordón (no se muestra)

El orificio del piloto permite equalizar la válvula y abrir solo cuando la válvula está acoplada. Cuando la válvula no está acoplada, no puede equalizar y no se abrirá.

Válvula de transferencia <b>TURBO-FLO LE™</b>				
No. de parte	En-trada (FNPT)	Salida (Acme H)	Descarga al desconectar	Material
ME806-16	2"	3-1/4"	.09 CC	Dúctil/Latón
ME806S-16*	2"	3-1/4"	.09 CC	Dúctil/Acero

\* Clasificada para Gas LP y NH<sub>3</sub>



# VÁLVULAS DE PASO *TURBO-FLO LE*™

## VÁLVULA DE TRANSFERENCIA - 2" MNPT X 3-1/4" M. ACME

PARA USO CON SISTEMAS DE TRANSFERENCIA DE GLP Y NH<sup>3</sup>

Este revolucionario sistema es una solución segura, ergonómica y eficiente para aplicaciones de transferencia al tiempo que aumenta la productividad y reduce en gran medida las emisiones fugitivas de producto. Para uso en aplicaciones de bobtails, transportes, carros tanque y plantas de almacenamiento

### CARACTERÍSTICAS

- Reduce las emisiones de producto en un 99.6% contra combinaciones de válvulas estándar
- 100% compatible con todas las conexiones Acme de transferencia existentes
- El seguro de resorte para uso pesado evita la apertura accidental de la válvula
- Función de ecualización de vapor con leva para una suave operación de la válvula
- Todos los componentes internos de acero inoxidable
- Válvula de alivio hidrostática instalada de fábrica
- Sellos de válvula de baja temperatura especialmente formulados para un máximo desempeño y vida en condiciones de operación
- Función Back Check Integrada (IBC) para forzar el líquido atrapado de regreso aguas arriba de la válvula si queda atrapado líquido aguas abajo del asiento de la válvula
- Disponible con conexiones Acme de latón o acero
- Diseñado para flujo bidireccional de producto
- Función de piloto integrada para permitir que la ME807 se ecualice y abra solo cuando se conecta a la conexión de acoplamiento para un máximo de seguridad.



ME807-16

El **adaptador de manguera de descarga ME135** permite adaptar mangueras de transportes para que trabajen con la válvula de paso ME807 LE al tiempo que proporcionan una conexión flexible en las líneas de purga de la manguera del remolque del transporte.



ME135

Válvulas de transferencia <i>Turbo-Flo LE</i> ™			
No. de parte	Descripción	Descarga al desconectar	Material
ME807-16	Válvula de transferencia de bajas emisiones de 2" FNPT x 3-1/4" Acme M fija	3.2 CC	Dúctil/Latón
ME807S-16	Válvula de transferencia de bajas emisiones de 2" FNPT x 3-1/4" Acme M fija	3.2 CC	Dúctil/Acero
Accesorios			
No. de parte	Descripción		
ME134WR	Acoplador de llenado 3-1/4" Acme H. x 2MPT con anillo retén y 3/8" FNPT Puerto-Latón/Acero		
ME134SWR	Acoplador de llenado 3-1/4" Acme H. x 2MPT con anillo retén y Puerto de 3/8" FNPT-Acero/Acero		
ME135	Acoplador de llenado 3-1/4" Acme H. x 2MPT con anillo y manguera de descarga- tuerca de latón /vástago de acero		
ME806-16	Válvula de transferencia de bajas emisiones de 2" FNPT x 3-1/4" Acme H. giratoria		
ME806S-16	Válvula de transferencia de bajas emisiones de 2" FNPT x 3-1/4" Acme H. giratoria		
ME807PIB	Ensamble de ménsula del sensor Smart Interlock Technology para la serie ME807		



Hecho en los EE UU.

## SERIE **EXCELA-FLANGE™**

### VÁLVULA DE TRANSFERENCIA - 4 BOLT TYPE B FLANGE X 3-1/4" M. ACME

PARA USO CON SISTEMAS DE TRANSFERENCIA DE GLP Y NH<sup>3</sup>

Las válvulas de la serie ME808-16 cuentan con nuestro nuevo diseño modular de entrada y salida de **Excela-Flange** de 4 tornillos que fácilmente se puede adaptar a bridas de unión tipo A tanto roscadas NTP como de soldadura a encaje (Series ME840 y ME841) en diámetros de 1-1/4" a 2", lo que las hace universales a los tamaños de tubería en este rango. Este innovador sistema

permite a los instaladores eliminar conexiones innecesarias así como posibles puntos de fuga integrando una conveniente brida de unión de 4 tornillos en las conexiones de entrada o salida de la válvula. El sistema **Turbo-Flo LE™** provee de una solución segura, ergonómica y eficiente en aplicaciones de transferencia de líquido o vapor, al tiempo que aumenta la productividad y reduce drásticamente las emisiones fugitivas de producto. Para uso en bobtails, transportes, tanques de ferrocarril y plantas de almacenamiento.



#### CARACTERÍSTICAS

- Brida de entrada universal de 4 tornillos para juntas de unión integradas
- Reduce las emisiones de producto en un 99.6% por sobre las combinaciones estándar de válvulas
- 100% compatible con todas las conexiones acme de transferencia existentes
- Seguro de resorte de uso pesado para evitar la apertura accidental de la válvula
- Función de ecualización de vapor operada por leva para una suave operación de la válvula
- Todos los componentes internos de acero inoxidable
- Válvula de alivio hidrostático instalada de fábrica
- Sellos de válvula de baja temperatura especialmente formulados para un máximo desempeño y duración bajo cualquier condición de operación
- Función back check integrada (IBC) para permitir que el líquido atrapado se fuerce de regreso aguas arriba de la válvula, si queda atrapado líquido aguas abajo del asiento de la válvula
- Disponible con conexiones acme de latón o acero

No. de parte	Descripción	Descarga a la desconexión	Material	Tipo de brida de unión	Peso (lbs.)
ME808-16	Válvula de transferencia de bajas emisiones de brida tipo B de 4 tornillos x 3-1/4" Acme M. fija	3.2 CC	Dúctil/Latón	A	12.3
ME808A-16	Válvula de transferencia de bajas emisiones de brida tipo B de 4 tornillos x 3-1/4" Acme M. fija - con malla	3.2 CC	Dúctil/Latón	A	12.3
ME808S-16	Válvula de transferencia de bajas emisiones de brida tipo B de 4 tornillos x 3-1/4" Acme M. fija	3.2 CC	Dúctil/Acero	A	12.3
ME808SA-16	Válvula de transferencia de bajas emisiones de brida tipo B de 4 tornillos x 3-1/4" Acme M. fija - con malla	3.2 CC	Dúctil/Acero	A	12.4
Accesorios					
No. de parte	Descripción				
ME807PIB	Kit de sensor Smart Interlock de MEC para válvula de la serie ME807				





# SISTEMA DE TRANSFERENCIA *TURBO-FLO LE™*

EQUIPOS PARA CAMIONES Y PLANTAS

Adaptadores Acme <i>TURBO-FLO LE™</i>								
No. de parte	Entrada (Acme M)	Salida (MNPT)	Rejilla instalada de fábrica	Descarga al desconectar	Material	Accesorios		
						Reacondic. del seguro del freno mecánico	Kit de seguro electrónico de proximidad	Adaptador de prueba back check
ME866-8	1-3/4"	1"	No	.16 CC	Latón	—	—	—
ME866A-8	1-3/4"	1"	Sí	.16 CC	Latón	—	—	—
ME866-10	1-3/4"	1-1/4"	No	.16 CC	Latón	—	—	—
ME866A-10	1-3/4"	1-1/4"	Sí	.16 CC	Latón	—	—	—
ME867-10	2-1/4"	1-1/4"	No	1.96 CC	Latón	—	—	—
ME867A-10	2-1/4"	1-1/4"	Sí	1.96 CC	Latón	—	—	—
ME868-16*	3-1/4"	2"	No	3.11 CC	Latón	ME868MIB	ME868PIB	MEP105
ME868A-16*	3-1/4"	2"	Sí	3.11 CC	Latón	ME868MIB	ME868PIB	MEP105
ME868-24*	3-1/4"	3"	No	3.11 CC	Latón	ME868MIB	ME868PIB	MEP105
ME868A-24*	3-1/4"	3"	Sí	3.11 CC	Latón	ME868MIB	ME868PIB	MEP105

\* No es para uso junto con un back check de asiento suave



**ME868-16**  
PATENTADO  
en USA Y Canadá

## ACCESORIOS DE SISTEMA DE TRANSFERENCIA *TURBO-FLO LE™*

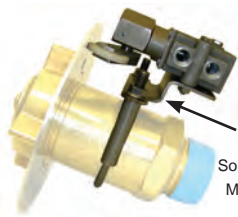

**ME868MIB**  
Solo ménsula y mordaza  
ME868-16 y ME441F8  
no incluidos



**ME868BLK**



**MEP105**



**ME868PIB**  
PATENTE PENDIENTE

ME868-16  
y ME441F8 no  
incluidos

**ME868BLK** – El “Kit de línea de bypass” se utiliza para crear un circuito cerrado en una dirección entre los lados aguas arriba y aguas abajo de una válvula de globo Marshall Excelsior de 2” cuando se usa conjuntamente con un adaptador Acme ME868 de bajas emisiones. El kit incluye una válvula check de un solo sentido de latón y tubería de cobre de pared gruesa preformada con aditamentos soldados para más durabilidad. La intención de este producto es prevenir la sobre presurización de los adaptadores Acme ME868 de bajas emisiones, haciéndolos realmente de bajas emisiones. Este producto también reducirá en gran medida las presiones dentro de los adaptadores de la serie ME868, disminuyendo con ello cualquier desgaste que se pudiera presentar en las válvulas de paso o en el adaptador Acme de bajas emisiones.

**ME868MIB** – La “ménsula de enclavamiento mecánico” permite que una válvula neumática de rodillo de aire Parker estándar, normalmente empleada en conjunción con sistemas estándar de enclavamiento de freno en bobtails, se readapte a un adaptador Acme de bajas emisiones de la serie ME868. Esta ménsula permite que el sistema estándar de enclavamiento de freno y las conexiones se muevan hacia adelante al extremo del adaptador de bajas emisiones en donde se pueda dar el contacto normal con el tapón Acme de brida ME441F8. El kit incluye todas las ménsulas y tornillería de montaje. (El kit no incluye la válvula neumática de rodillo Parker).

**ME868PIB** – La “ménsula de enclavamiento de proximidad” utiliza la nueva tecnología de enclavamiento inteligente de MEC diseñada para conectarse con la “inhibición de rango de función auxiliar” de transmisión automática de Allison, evitando la operación del bobtail mientras ésta conexión esté en uso. La tecnología de enclavamiento inteligente de MEC incluye un interruptor de proximidad TURCK de alto grado que detecta la presencia de la brida de acero inoxidable en el tapón Acme ME441F8 cuando se le coloca firmemente al adaptador Acme de bajas emisiones de la serie ME868. Este kit viene completo con toda la tornillería de montaje, la tecnología de enclavamiento inteligente de MEC y el arnés de cableado para llegar 5’ por debajo de la plataforma del bobtail.

**MEP105** – Este adaptador permite la periódica evacuación y prueba de la válvula de no retroceso interna del bobtail por cinco años de requisitos de inspección. El adaptador se ajusta al lado Acme hembra del ME130 que luego se puede roscar en el adaptador Acme de bajas emisiones de la serie ME868, empujando el cabezal del asiento de la válvula a la posición abierta y despresurizando con ello el sistema para efectos de pruebas. (Nota: No olvide consultar el manual de instrucciones que viene con el adaptador de pruebas MEP105 antes de intentar utilizarlo.)



Hecho en los  
EE UU.

# VÁLVULAS DE GLOBO Y ANGULARES DE ALTO FLUJO

Marshall Excelsior ofrece tres tipos de válvulas de globo y angulares (estándar, función de piloto integrada (P) o con función de no retroceso integrada (IBC)) dependiendo de la aplicación. Todas las válvulas de globo y angulares Marshall Excelsior están diseñadas para soportar temperaturas extremas y pueden **umentar el flujo hasta en un 70 por ciento** por sobre una válvula de globo estándar. El ángulo de 35 grados del asiento en las válvulas de globo de 1-1/4" y mayores las hace ergonómicamente diseñadas para aplicaciones en bobtail, transportes y plantas de almacenamiento. Este ángulo de 35 grados del asiento también permite hasta un 70 % más de flujo. Las válvulas de globo y angulares de 1-1/4" y mayores tienen una perilla **EZ-Turn** ME829 opcional que gira 360 grados.

Para aumentar la vida del sello, todas las válvulas de globo y angulares Marshall Excelsior tienen un sello giratorio a 360 grados que deja de girar cuando hace contacto con la superficie de sellado mientras la válvula se sigue apretando. Los modelos de 1-1/4" y mayores incluyen rodamientos de bolas para aumentar la vida del sello.

Todas las válvulas de globo y angulares de 1-1/4" y mayores vienen con un puerto taponado aguas arriba y aguas abajo. El birlo de estos puertos es lo suficientemente grande como para hacer un agujero para rosca de 3/4" FNPT para una línea de puenteo o para una válvula de bypass estándar.

Estas válvulas se usan principalmente en sistemas de tuberías para controlar el flujo de líquido o vapor en plantas de almacenamiento, bobtails, transportes, bombas o compresores. Las válvulas de globo son para instalarse en un tramo recto de tubería y las válvulas angulares son para instalarse cuando se necesita un cambio de dirección de 90 grados en la tubería.

Cambie el compuesto de los sellos y las válvulas de globo y angulares Marshall Excelsior se pueden usar en muchas industrias, incluyendo sin limitaciones, aplicaciones con Gas LP, amoniaco anhidro, petroquímicas y químicas. El compuesto del sello estándar es Nitrilo aunque también hay de PTFE o FKM. Contáctenos si necesita un compuesto de sello distinto.

**Las válvulas Marshall Excelsior están diseñadas para apretarse a mano. Usar una llave o mucha fuerza para abrir o cerrar una válvula puede dañar el sello, reduciendo la vida de la válvula.**

**Nota sobre la instalación:** Antes de instalar una válvula de globo o ángulo, el sistema de tuberías y el tanque deben estar libres de basura, suciedad, materia extraña y otras partículas, grandes o pequeñas, que pudieran dañar la superficie de sellado o el sello de la válvula. Debe usar una cantidad mínima de compuesto de sellado de tubería en la parte que se acopla. Un exceso de sellador podría dañar la superficie del sello o el sello mismo. Daños a la superficie de sellado o del sello harán que la válvula fugue.

Para evitar daños a la válvula o la tubería, por la acumulación de presión por los cambios de temperatura, se debe instalar una válvula de alivio hidrostática en donde se pueda atrapar líquido entre dos válvulas de paso.

Se debe instalar una válvula de venteo en el lado aguas abajo de la válvula de globo o angular si la válvula angular se usa como válvula de paso en el extremo de la manguera de carga. Esto permite al operador ventilar el líquido atrapado antes de desconectar.

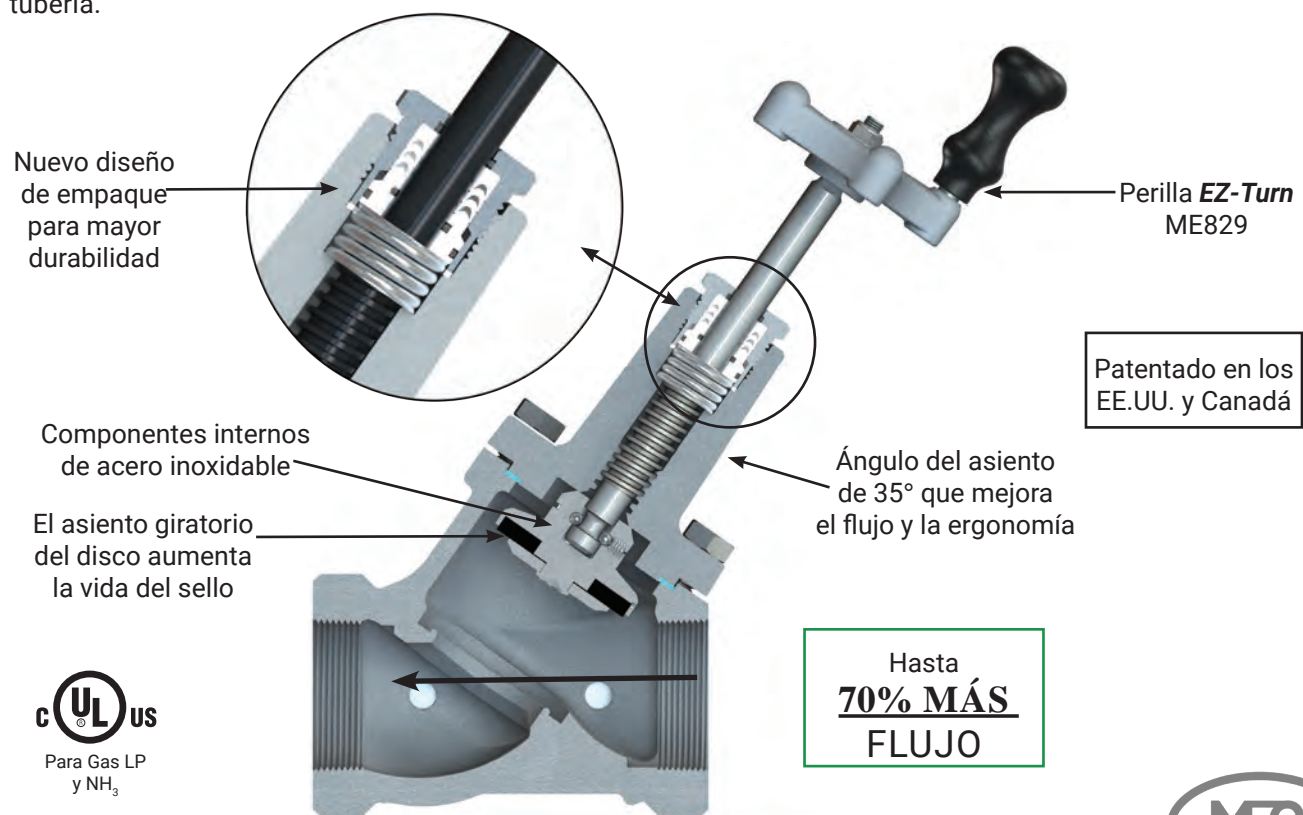

# VÁLVULAS DE GLOBO Y ANGULARES DE ALTO FLUJO

## MEC™ SERIE EXCELA-FLANGE™

Las válvulas de las series ME813, ME818, ME819 y ME823 cuentan con nuestro nuevo diseño modular *Excela-Flange™* de entrada y salida de 4 tornillos que se puede adaptar fácilmente a bridas de acoplamiento tanto roscadas NTP como de soldadura a encaje tipo A (Series ME840 y ME841) en un rango de entre 1-1/4" a 2" de diámetro, lo que las hace universales a los tamaños de tubería dentro de este rango. Este innovador sistema permite a los instaladores eliminar conexiones innecesarias así como posibles puntos de fuga, integrando una cómoda unión de brida de 4 tornillos en las conexiones de entrada y salida de la válvula.

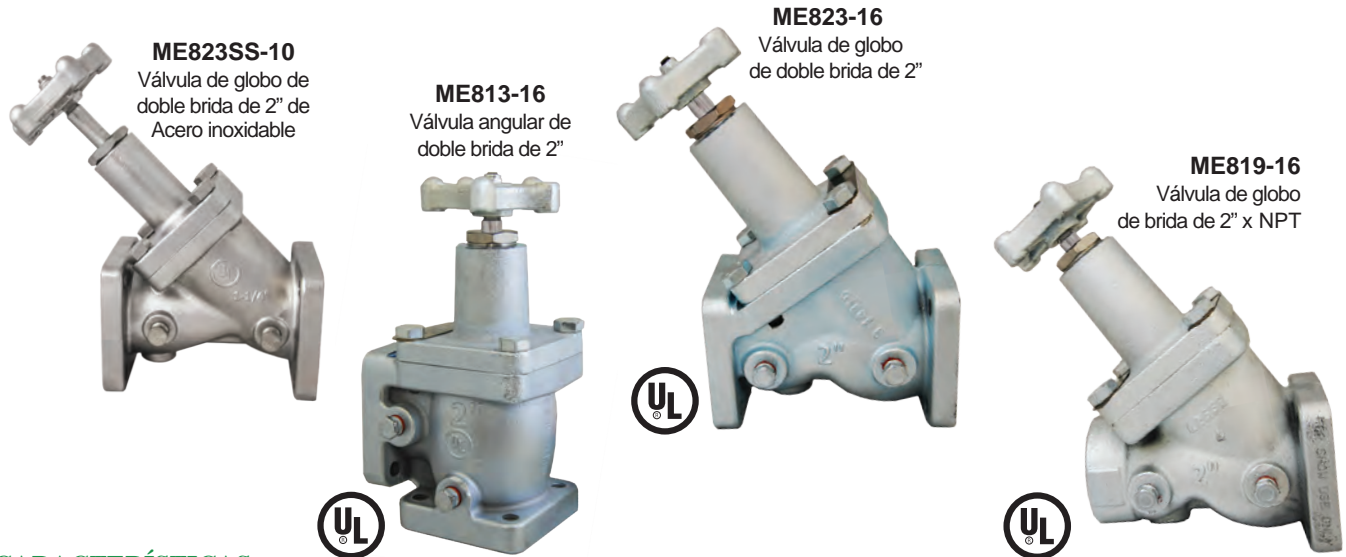

### CARACTERÍSTICAS

- Todos los componentes internos de acero inoxidable, con disco del asiento giratorio y sellos de vástago de empaques de Copa en V de PTFE
- Duradero cuerpo de válvula de acero dúctil con acabado enchapado en zinc
- Las válvulas de globo de 1-1/4" y mayores tienen 35° de ángulo del asiento para un máximo flujo del producto
- Las válvulas de globo de 1-1/4" y mayores diseñadas ergonómicamente para bobtails, transportes y plantas de almacenamiento
- Clasificadas para 400 WOG
- Temperatura de operación de -40° a +212° Fahrenheit
- Hasta 70% MÁS FLUJO que el más cercano competidor
- Puertos accesorios taponados de 1/4" FNPT o 1/2" FNPT aguas arriba y aguas abajo del asiento de la válvula
- Asiento de Nitrilo estándar, con opción de asiento de FKM o PTFE
- **Algunos modelos disponibles con cuerpo y bonete de acero inoxidable CF8M**

Angular	Globo	Descripción	Puertos laterales	Entrada	Salida	Tipo de brida de unión	Peso (lbs.)	
							Angular	Globo
ME813-10	ME823-10	Válvula de dos bridas, 4 tornillos y flujo pleno de 1-1/4"	1/4" FNPT	Brida tipo B de 4 tornillos	Brida tipo B de 4 tornillos	A	14.8	15.3
—	ME823SS-10 <sup>(1)</sup>		1/4" FNPT			A	—	15.0
—	ME822-16	1/2" FNPT	A			—	19.7	
ME813-16	ME823-16	1/4" FNPT	A			17.6	19.6	
ME813SS-16 <sup>(1)</sup>	ME823SS-16-4 <sup>(1)(2)</sup>	Válvula de dos bridas, 4 tornillos y flujo pleno de 2"	1/4" FNPT		A	16.0	17.0	
—	ME818-16		1/2" FNPT		A	—	17.7	
—	ME819-10	Válvula de una brida, 4 tornillos y flujo pleno de 2"	1/4" FNPT		2" FNPT	A	—	17.7
—	ME819SS-10 <sup>(1)</sup>				1-1/4" FNPT	A	—	14.0
—	ME819-16	Válvula de una brida, 4 tornillos y flujo pleno de 2"	1/4" FNPT		1-1/4" FNPT	A	—	13.5
—	ME819-16-4				1-1/4" FNPT	A	—	17.7
—	ME819SS-16-4 <sup>(1)(2)</sup>			2" FNPT	A	—	15.5	

(1) "SS" indica cuerpo y bonete de acero inoxidable CF8M

(2) ME823SS-16-4 y ME819SS-16-4 incluyen un puerto en la parte inferior



Hecho en los EE UU.



**CARACTERÍSTICAS**

- Todos los componentes internos de acero inoxidable con asiento del disco rotatorio y sellos de vástago de empaques V-cup PTFE
- El diseño de doble sello del vástago asegura una operación sin fugas
- El doble inicio de rosca asegura una operación rápida y eficiente
- Durable cuerpo de válvula de hierro con acabado de pintura en polvo automotriz
- Las válvulas de globo de 1-1/4" y mayores tienen 35° de ángulo del asiento para un máximo flujo de producto
- Las válvulas de globo de 1-1/4" y mayores diseñadas ergonómicamente para aplicaciones en bobtail, transportes y plantas de almacenamiento
- Roscas Acme de 1-3/4", 2-1/4" y 3-1/4" disponibles en las válvulas de globo
- Clasificadas para 400 WOG
- Temperatura de operación -40° a +212° Fahrenheit

No. de parte		Entrada (FNPT)	Salida	Puerto lateral (FNPT)	# de puertos laterales	Bonete tipo brida	Accesorios			
Angular	Globo						Perilla E-Z Turn	Kit de volante con seguro empujar para girar	Válvulas de alivio hidrostático	Válvulas de venteo
ME815-4	ME825-4	1/2"	1/2" FNPT	1/4"	2	No	-	-		
ME815-6	ME825-6	3/4"	3/4" FNPT	1/4"	2	No	-	-		
ME815-8	ME825-8	1"	1" FNPT	1/4"	2	No	-	-	MEH225 MEH225SS/400 MEH25/450	MEJ400 MEJ400SC MEJ402S
ME815-10	ME825-10	1-1/4"	1-1/4" FNPT	1/4"	2	Sí	ME829	ME815-16LHK		
ME815-12	ME825-12	1-1/2"	1-1/2" FNPT	1/4"	2	Sí	ME829	ME815-16LHK		
ME815-16	ME825-16	2"	2" FNPT	1/4"	2	Sí	ME829	ME815-16LHK		
---	ME824-16	2"	2" FNPT	1/2"	2	Sí	ME829	ME815-16LHK	MEH50/460	-
ME815-2F	ME825-2F	2"-300LB Bridada	2"-300LB Bridada	1/4"	2	Sí	ME829	ME815-16LHK	MEH225 MEH225SS/400 MEH25/450	MEJ400 MEJ400SC MEJ402S
ME815-24	ME825-24	3"	3" FNPT	1/4"	2	Sí	incluida	-		
ME815-3F	---	3"-300LB Bridada	3"-300LB Bridada	1/4"	2	Sí	incluida	-		

Para pedir sellos de PTFE o FKM agregue "T" por PTFE y "V" por FKM después del número de parte del prefijo, por ejemplo ME815T-10 o ME815V-10



# EXCELA-FLANGE™ VÁLVULAS DE GLOBO Y ANGULARES DE ALTO FLUJO SIGUIENTE GENERACIÓN

Las válvulas bridadas de globo y ángulo de brida de 2" de **Siguiente Generación** cuentan con nuestro nuevo diseño modular **Excela-Flange™** de entrada y salida de 4 tornillos que se puede adaptar fácilmente a bridas de acoplamiento tanto roscadas NPT como de soldadura a encaje tipo A (Series ME840 y ME841) en un rango de entre 1-1/4" a 2" de diámetro, lo que las hace universales a los tamaños de tubería dentro de este rango. Este innovador sistema permite a los instaladores eliminar conexiones innecesarias así como posibles puntos de fuga, integrando una cómoda unión de brida de 4 tornillos en las conexiones de entrada y salida de la válvula.

TODAS LAS MISMAS CARACTERÍSTICAS DE LAS VÁLVULAS DE GLOBO MEC DE FLUJO PLENO ORIGINALES CON MEJORAS EN EL DESEMPEÑO DEL PRODUCTO.

**Función de Piloto: (P)** Este modelo de válvula de globo incluyen una función de orificio piloto que facilita la equalización de la presión en tramos de tubería del sistema que tienen flujo en ambas direcciones o altas presiones diferenciales. Esto reduce en gran medida el torque de apertura necesario y evita el desgaste prematuro del asiento de la válvula.

**Función de No Retroceso Integrada: (IBC, acrónimo en inglés)** Estos modelos de válvulas de globo y ángulo incluyen una función de no retroceso integrada para permitir que la presión acumulada aguas abajo se derive automáticamente al lado aguas arriba de la válvula. Estas válvulas están diseñadas para sistemas con flujo en una sola dirección, creando un sistema de circuito cerrado que evita que el producto se alivie hacia la atmósfera lo que la hace una opción de bajas emisiones y más ecológica.

**PATENTE  
#8,596,301**



**ME813SSIBC-16**  
Válvula angular de doble brida IBC de 2" en acero inoxidable



**ME819P-16**  
Válvula de globo de brida de 2" x NPT

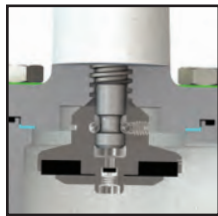

Función de no retroceso integrada (IBC)

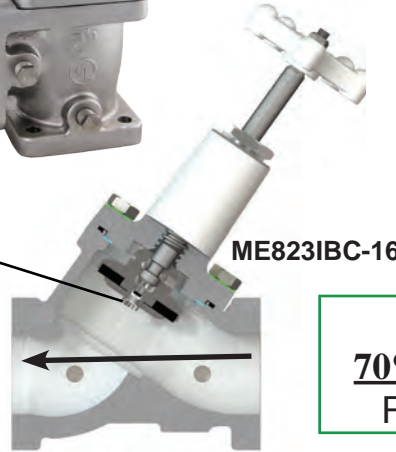

**ME823IBC-16**

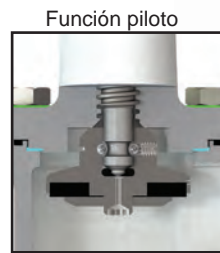

Función piloto

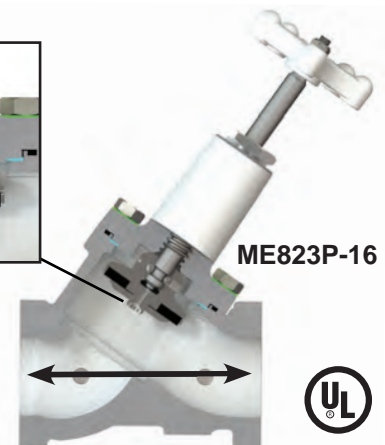

**ME823P-16**

Hasta **70% MÁS FLUJO**



Angular	Globo	Descripción	Puertos laterales	Entrada	Salida	Tipo de brida de unión	Peso (lbs.)		
							Angular	Globo	
ME813IBC-16	ME823IBC-16	Válvula de dos bridas (IBC), 4 tornillos y flujo pleno de 2"	1/4" FNPT	Brida tipo B de 4 tornillos	Brida tipo B de 4 tornillos	A	17.6	20.1	
ME813SSIBC-16 <sup>(1)</sup>	ME823SSIBC-16-4 <sup>(1)(2)</sup>					A	15.5	17.0	
—	ME822IBC-16		1/2" FNPT			A	—	19.7	
ME813P-16	ME823P-16	1/4" FNPT	A			18.1	20.1		
—	ME822P-16	1/2" FNPT	A			—	20.1		
—	ME818IBC-16	Válvula de una brida (IBC), 4 tornillos y flujo pleno de 2"	1/2" FNPT			Brida tipo B de 4 tornillos	A	—	18.2
—	ME818P-16	Válvula de una brida (P), 4 tornillos y flujo pleno de 2"	1/2" FNPT		A		—	18.2	
—	ME819IBC-16	Válvula de una brida (IBC), 4 tornillos y flujo pleno de 2"	1/4" FNPT		2" FNPT		A	—	18.1
—	ME819IBC-16-4						A	—	18.1
—	ME819SSIBC-16-4 <sup>(1)</sup>						A	—	15.5
—	ME819P-16	Válvula de una brida (P), 4 tornillos y flujo pleno de 2"	1/4" FNPT	A		—	18.1		

(1) "SS" indica cuerpo y bonete de acero inoxidable CF8M  
(2) ME823SSIBC-16-4 incluye un puerto inferior de 1/2" FNPT

# VÁLVULAS DE GLOBO Y ANGULARES DE ALTO FLUJO SIGUIENTE GENERACIÓN

Estas válvulas de globo y angulares de *Siguiente Generación* y alto flujo tienen las mismas características que las válvulas de globo y angulares Marshall Excelsior de Alto flujo originales con mejoras en su desempeño. Estas válvulas de globo y angulares proveen de un cierre positivo muy confiable en desempeño de Alto flujo con flujo bidireccional o emisiones de producto reducidas.

**Función de no retroceso integrada (IBC)** - Diseñadas para uso en tramos de tubería en donde la presión del líquido atrapado podría sobrepasar los 100 psig entre dos válvulas. Cuando la presión del líquido atrapado excede los 100 psig, la función de no retroceso integrada automáticamente deriva la presión del sistema atrapada aguas abajo a través del asiento de la válvula al lado aguas arriba de la válvula y hacia el tanque o tubería del producto. Se crea un sistema de circuito cerrado dado que los 100 psig están muy por debajo de la configuración de presión de 400-500 psig de una válvula de alivio hidrostática manteniendo el producto en el sistema y reduciendo sus emisiones.

**ADVERTENCIA:** La norma NFPA 58 requiere la instalación de una válvula de alivio hidrostática en cualquier tramo de tubería que pudiera permitir que quede líquido atrapado entre dos válvulas de paso.

**Función de piloto integrada (P)** - Diseñada para tramos de tubería con flujo bidireccional. Las válvulas de globo y angulares estándar instaladas en sistemas bidireccionales pueden tener el potencial de acumulación de contrapresión en el lado aguas arriba de una válvula cerrada. Esta presión se agrega a la fuerza necesaria para abrir la válvula ocasionando un desgaste adicional del vástago de la válvula y del material del asiento. La función de piloto integrada permite que la primera parte del vástago se mueva hasta el orificio del piloto no asentado, automáticamente equalizando la presión del sistema antes de desasentar el sello de retención de la válvula. Esto reduce en gran medida el torque de apertura necesario en los sistemas bidireccionales y evita el desgaste prematuro del material del asiento de la válvula primaria y de los componentes de la válvula.

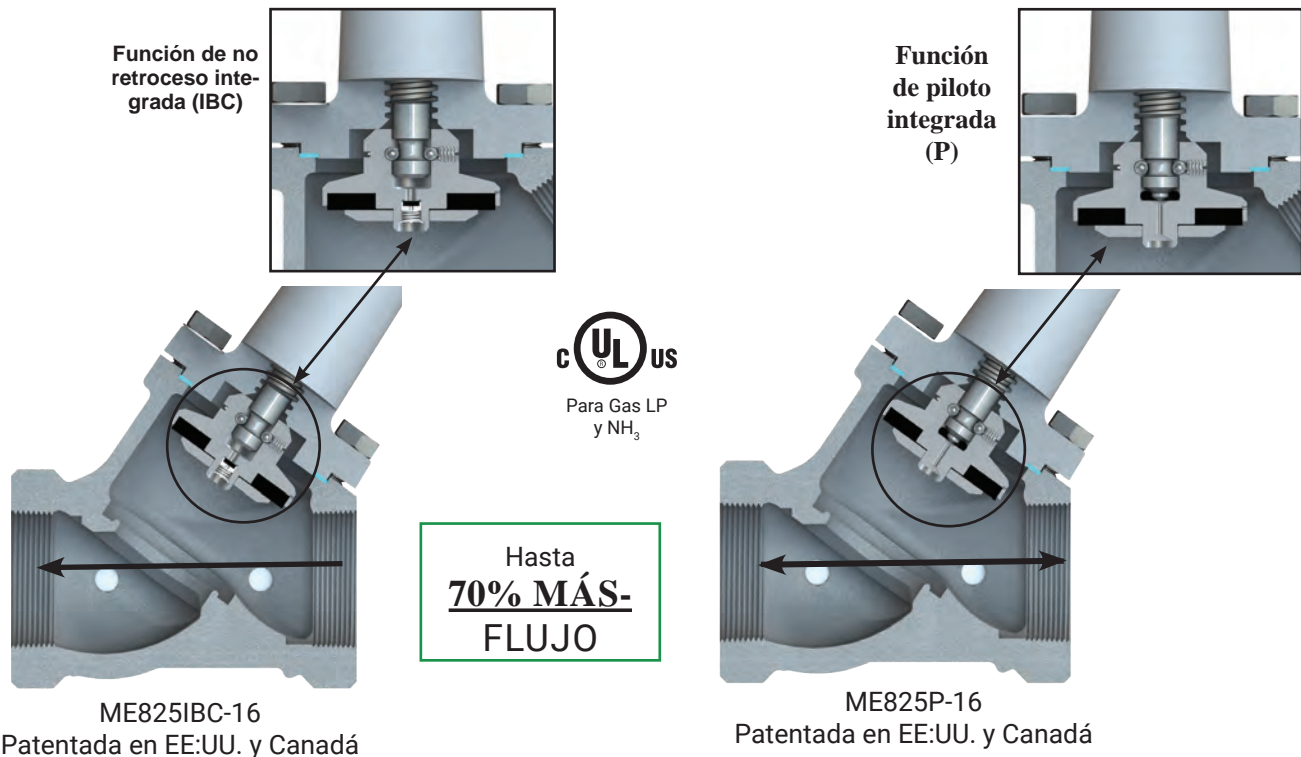

No. de parte				Entrada (FNPT)	Salida (FNPT)	Puerto Lateral (FNPT)	# de puertos laterales	Bonete tipo brida	Accesorios		
Angular		Globo							Perilla E-Z Turn	Válvulas de alivio hidrostático	Válvulas de venteo
No retroceso integrada	Función piloto	No retroceso integrada	Función piloto								
ME815IBC-16	ME815P-16	ME825IBC-16	ME825P-16	2"	2"	1/4"	2	Sí	ME829	MEH225 MEH225SS/400 MEH25/450	MEJ400 MEJ400SC MEJ402S
—	—	ME824IBC-16	ME824P-16	2"	2"	1/2"	2	Sí	ME829	MEH50/460	—



# EXCELA-FLANGE™ VÁLVULAS DE GLOBO Y ANGULARES DE ALTO FLUJO

## VÁLVULA CON PILOTO INTEGRADO Y PUERTO INFERIOR DE 2"

Proporciona una válvula de cierre positivo muy confiable con un desempeño de flujo pleno, al tiempo que provee de flujo bidireccional. Ideal para uso en transportes con líneas de desfogue de 1/2" para una rápida y completa evacuación de producto antes de desconectar la manguera de transferencia. Las válvulas se pueden comprar con válvulas de alivio hidrostático preinstaladas en el puerto lateral de la válvula de globo aguas abajo del sello principal.

- Todas las mismas características de las válvulas de globo MEC de flujo pleno originales con mejoras en el desempeño del producto.

**Función de piloto: (P)** Estos modelos de válvula de globo incluyen una función de orificio piloto para facilitar la ecualización de la presión en tramos del sistema de tubería que tienen flujo bidireccional o grandes diferenciales de presión. Esto reduce en gran medida el torque de apertura necesario y evita el desgaste prematuro del asiento de la válvula.

Las válvulas bridadas de globo operadas mediante Puerto inferior de 2" *Excelsa-Flange*™ cuentan con nuestro nuevo diseño modular Excelsa-Flange de entrada y salida de 4 tornillos que se puede adaptar fácilmente a bridas de acoplamiento tanto roscadas NTP como de soldadura a encaje tipo A (Series ME840 y ME841) en un rango de entre 1-1/4" a 2" de diámetro, lo que las hace universales a los tamaños de tubería dentro de este rango. Este innovador sistema permite a los instaladores eliminar conexiones innecesarias así como posibles puntos de fuga, integrando una cómoda unión de brida de 4 tornillos en las conexiones de entrada y salida de la válvula.

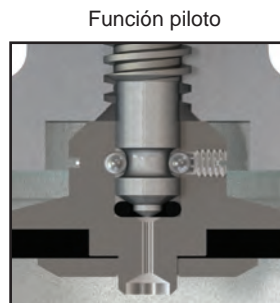
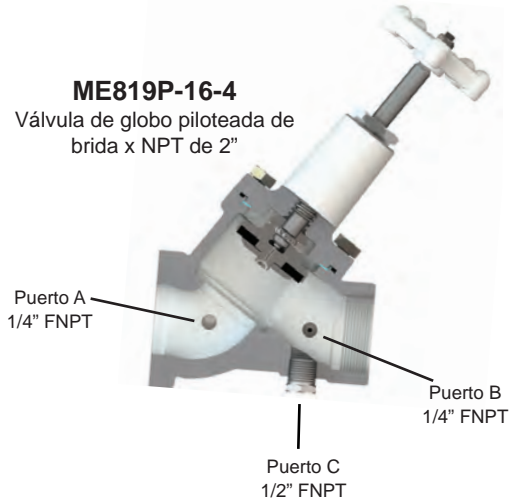

HASTA  
**70% MÁS**  
FLUJO



No. de parte	Descripción	Puerto Lateral A de 1/4" FNPT	Puerto Lateral B de 1/4" FNPT	Puerto inferior C de 1/2" FNPT	Entrada	Salida	Tipo de brida de unión	Peso (lbs)
ME822P-16-4 <sup>(1)</sup>	Válvula de flujo pleno, brida de 4 tornillos (P) de 2"	Taponado	Taponado	Taponado	Brida tipo B de 4 tornillos	Brida tipo B de 4 tornillos	A	20.2
ME822SSP-16-4 <sup>(1) (2)</sup>		Taponado	Taponado	Taponado			A	17.0
ME823P-16-4		Taponado	Taponado	Taponado			A	20.1
ME823SSP-16-4 <sup>(2)</sup>		Taponado	Taponado	Taponado			A	17.0
ME823P-16H-4		Taponado	MEH225	Taponado			A	20.1
ME823P-16HSS-4		Taponado	MEH225SS	Taponado			A	20.1
ME823SSP-16HSS-4 <sup>(2)</sup>		Taponado	MEH225SS	Taponado		A	17.0	
ME818P-16-4 <sup>(1)</sup>		Taponado	Taponado	Taponado		2" FNPT	A	18.2
ME819P-16-4		Taponado	Taponado	Taponado		2" FNPT	A	18.2
ME819SSP-16-4 <sup>(2)</sup>		Taponado	Taponado	Taponado		2" FNPT	A	15.5
ME819P-16H-4		Taponado	MEH225	Taponado		2" FNPT	A	18.2
ME819P-16HSS-4		Taponado	MEH225SS	Taponado		2" FNPT	A	18.2
ME819SSP-16HSS-4 <sup>(2)</sup>		Taponado	MEH225SS	Taponado		2" FNPT	A	15.5

(1) Indica que todos los puertos son de 1/2" FNPT

(2) "SS" indica cuerpo y bonete de acero inoxidable CF8M

# VÁLVULAS DE GLOBO Y ANGULARES DE ALTO FLUJO DE 2" CON PUERTO INFERIOR DE 1/2" DE SIGUIENTE GENERACIÓN

Proporciona una válvula de cierre positivo muy confiable con un desempeño de Alto Flujo al tiempo que provee de flujo bidireccional. Ideal para uso en transportes con líneas de desfogue de 1/2" para una rápida y completa evacuación de producto antes de desconectar la manguera de transferencia. Las válvulas se pueden comprar con válvulas de alivio hidrostático preinstaladas en el puerto lateral de la válvula de globo aguas abajo del sello principal.

- Todas las mismas características de las válvulas de globo MEC de flujo pleno originales con mejoras en el desempeño del producto
- **Función de piloto: (P)** Estos modelos de válvula de globo incluyen una función de orificio piloto para facilitar la ecualización de la presión en tramos del sistema de tubería que tienen flujo bidireccional o grandes diferencias de presión. Esto reduce en gran medida el torque de apertura necesario y evita el desgaste prematuro del asiento de la válvula.

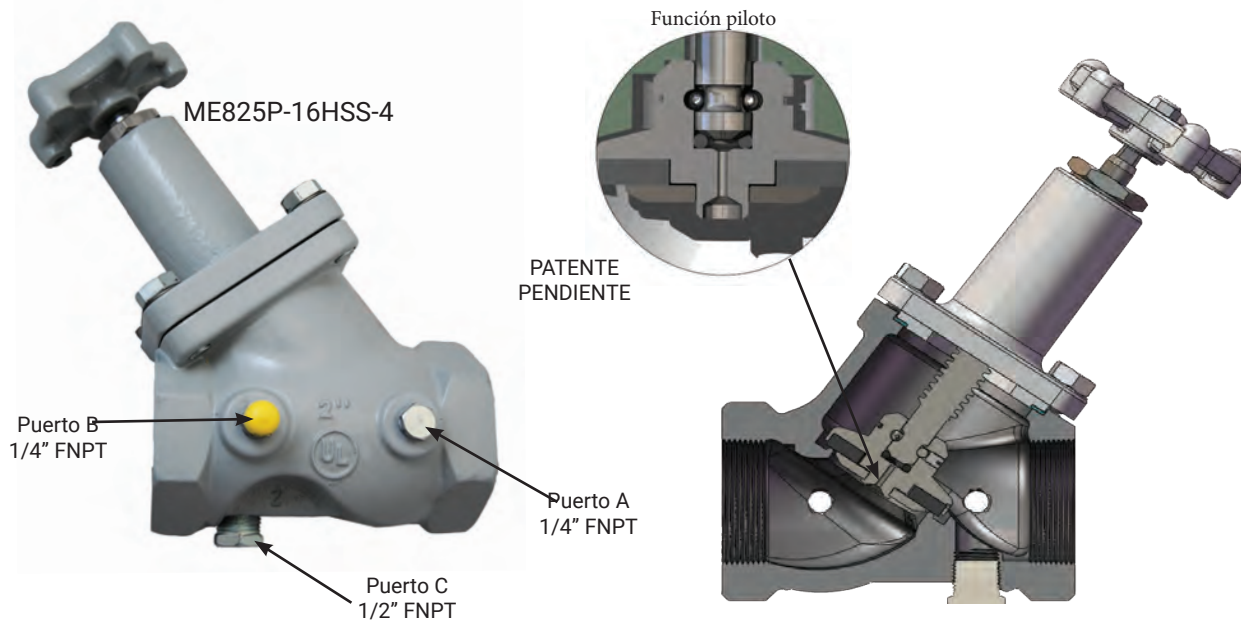

No. de parte	Descripción	Puerto Lateral A de 1/4" FNPT	Puerto Lateral B de 1/4" FNPT	Puerto inferior de 1/2" FNPT	Entrada/Salida	Accesorios Perilla E-Z Turn
ME825P-16-4	Válvula de flujo pleno con función de piloto integrada	Taponado	Taponado	Taponado	2" FNPT	ME829
ME825P-16H-4	Válvula de flujo pleno con función de piloto integrada	Taponado	MEH225	Taponado	2" FNPT	ME829
ME825P-16HSS-4	Válvula de flujo pleno con función de piloto integrada	Taponado	MEH225SS	Taponado	2" FNPT	ME829

## KIT DE VOLANTE DE SEGURO EMPUJAR PARA GIRAR

Ayuda a evitar la apertura accidental de cualquier configuración de válvula de globo o angular MEC de 1-1/4", 1-1/2", o 2". Una vez instalado, el kit requiere que el operador empuje hacia abajo el volante para abrir o cerrar del todo la válvula, lo que lo convierte en una acción deliberada para accionarla. El resorte de eyección suelta el volante del vástago al liberarse, evitando la abertura involuntaria de la válvula.

No. de parte	Descripción
ME815-16LHK	Kit de volante de bloqueo empujar para girar para todas las Válvulas de globo o de ángulo MEC de 1-1/4", 1-1/2" y 2"

Nota: MEC recomienda el uso de la perilla de Volante EZ-Turn ME829 para facilitar el uso de este producto (NO INCLUIDO EN EL KIT ME815-16LHK).





# VÁLVULAS DE GLOBO BRIDADAS DE PUERTO COMPLETO

Las válvulas de globo bridadas de puerto completo proveen todas las características de facilidad de servicio de una válvula de globo tradicional con la capacidad de flujo de pleno de una válvula de bola. Las conexiones bridadas de los extremos facilitan darle servicio junto con un asiento de la válvula reemplazable para una larga vida de servicio de su inversión. La válvula también incluye una función de piloto integrada permitiendo la ecualización de la presión a lo largo del asiento de la válvula para un sistema de flujo bidireccional.

PATENTE  
#9,453,588

## CARACTERÍSTICAS

- Las mismas confiables glándulas del empaque de vástago de teflón como las de nuestras otras válvulas de globo
- Incluye nuestra exclusiva construcción de leva deslizable para gastos a puerto completo
- Todos los componentes internos de acero inoxidable para una máxima resistencia a la corrosión
- Ensamble del disco del asiento principal unido y removible
- Mismo largo total de la válvula de bola ANSI
- **Función de piloto: (P)** Este modelo de válvula de globo incluye una función de orificio piloto para facilitar la ecualización de la presión en tramos del sistema de tubería que tienen flujo bidireccional o grandes diferenciales de presión. Esto reduce en gran medida el torque de apertura necesario y previene el desgaste prematuro de la válvula.



ME825-3F

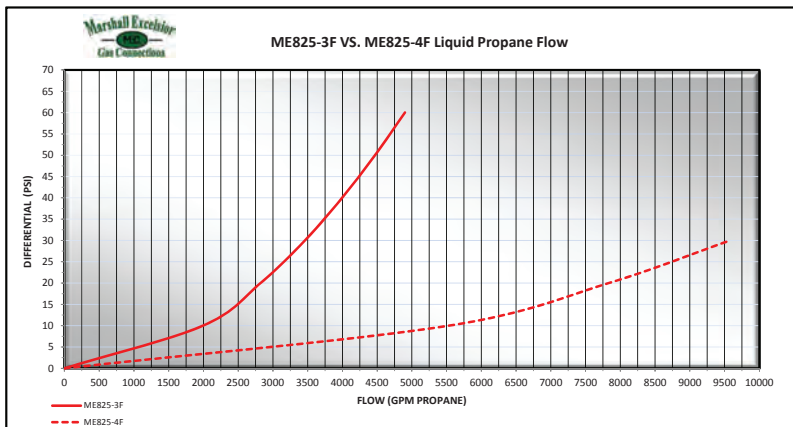
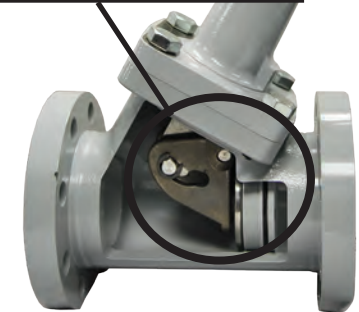
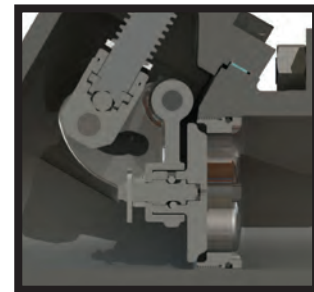

No. de parte	Descripción	Puerto Lateral	Cant. de puertos laterales	Entrada	Salida
ME825-3F	Válvula de globo de puerto completo con función de piloto integrada	1/4" FNPT	2	3"-300 LB	3"-300 LB
ME825-4F		1/4" FNPT	2	4"-300 LB	4"-300 LB
Accesorios					
No. de parte	Descripción				
ME829	Kit de perilla <i>E-ZTurn</i> de volante negro				
ME980SK-24	Kit de VCE y birlo de brida de válvula de globo de 3" y 4"-300LB				
ME904S-3F-027	Empaque de brida de anillo en espiral LB-Acero al carbón de 3"-300				
ME904S-4F-027	Empaque de brida de anillo en espiral LB-Acero al carbón de 4"-300				

WARNING – Downstream Pressure Differential Should NOT Exceed 50PSI For Proper Seal Function & Piping Isolation



Hécho en los EE UU.

# SERIE EXCELA-FLANGE™

## CUERPOS DE SOLDADURA A ENCAJE DE ALTO FLUJO

Estas Ts y codos están disponibles en configuración de tubería de soldadura a encaje tanto de 2" como de 3" y aumentan al máximo el flujo a través de la tubería en lugares en donde debe haber un cambio de dirección de 90°. Las gastos se aumentan al máximo mediante una trayectoria de flujo optimizada así como uniones de tubería sin costura, reduciendo la turbulencia y enfocando el flujo a lo largo de todo el sistema. Ideales para líneas de descarga de bombas, ensambles de Ts de carga y descarga de transportes, líneas de llenado por chorro o cualquier otra aplicación en la que la tubería es soldada y es deseable contar con gastos altos.



**MEP996S-16**  
Codo de soldadura a encaje de 2" H.  
X soldadura a encaje de 2" H



**MEP995S-24/16**  
Te de soldadura a encaje de  
3" H. x (2) Soldadura a encaje H. de 2"



**MEP999SBW-16**  
Te de to flujo de soldadura a tope de 4  
tornillos Tipo A x 2"x 2"



**MEP995SBW-16**  
Te de soldadura a encaje H de 3" X  
soldadura a encaje H de (2") -2"

### CARACTERÍSTICAS

- Construcción totalmente en acero inoxidable para máxima durabilidad y soldabilidad
- Disponibles en configuraciones de soldadura a encaje de 2" y 3"
- Conexión de soldadura a encaje de 2" para perfiles más cortos y mayor flexibilidad
- La Serie MEP999 cuenta con unión integrada de brida Tipo A de 4 tornillos
- Recubiertos para una máxima resistencia a la corrosión
- Aprobados para uso en servicio con Gas LP o NH<sub>3</sub>
- Clasificadas 400 WOG
- Disponibles en acero inoxidable

### COMPARACIÓN DE FLUJO DIFERENCIAL DE 2 PSI - PROPANO LÍQUIDO

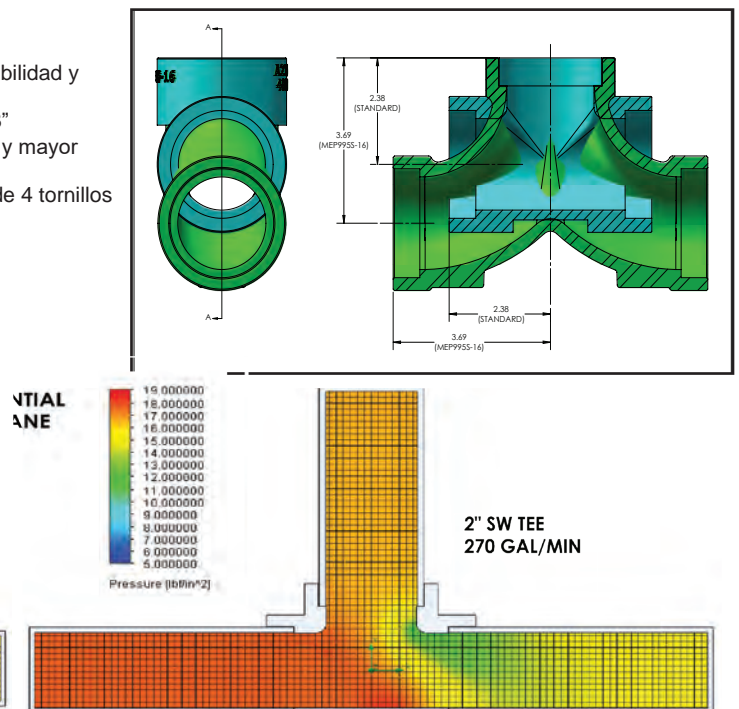
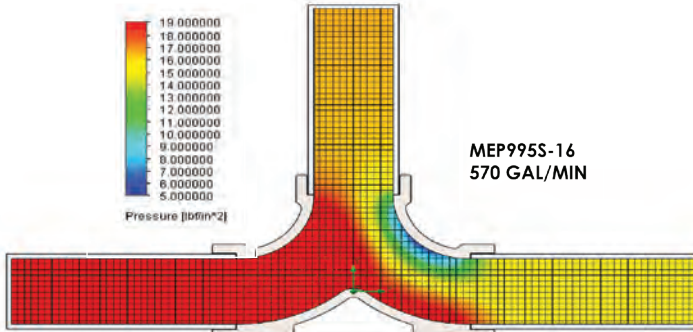

Tees de soldadura de zócalo de alto flujo <i>Excela-Flange™</i> de MEC			
No. de parte		Descripción	Peso (lbs.)
Acero WCC A216	Acero inoxidable CF8M		
<b>MEP995S-16</b>	<b>MEP995SS-16</b>	Te de alto flujo de soldadura de zócalo de 2"x 2"x 2"	6.1
<b>MEP995S-24/16</b>	<b>MEP995SS-24/16</b>	Te de alto flujo de soldadura de zócalo de 3"x 2"x 2"	7.8
<b>MEP995SBW-16</b>	<b>MEP995SSBW-16</b>	Te de alto flujo de soldadura a tope de 2"x 2"x 2"	4.2
<b>MEP999S-16</b>	<b>MEP999SS-16</b>	Te de alto flujo de soldadura de zócalo de 4 tornillos Tipo A x 2"x 2"	7.0
<b>MEP999SBW-16</b>	<b>MEP999SSBW-16</b>	Te de alto flujo de soldadura a tope de 4 tornillos Tipo A x 2"x 2"	5.72
Codos de soldadura de zócalo de alto flujo <i>Excela-Flange™</i> de MEC			
No. de parte		Descripción	Peso (lbs.)
Acero WCC A216	Acero inoxidable CF8M		
<b>MEP996S-16</b>	<b>MEP996SS-16</b>	Codo de acero de alto flujo de soldadura de zócalo de 2" x 2"	3.8
<b>MEP996SBW-16</b>	<b>MEP996SSBW-16</b>	Codo de acero de alto flujo de soldadura a tope de 2" x 2"	2.5
<b>MEP996S-24</b>	<b>MEP996SS-24</b>	Codo de acero de alto flujo de soldadura de zócalo de 3" x 3"	6.7



## SERIE EXCELA-FLANGE™

### ADAPTADOR DE TOMA DE AUTOCARGA EN CRUZ DE ALTO FLUJO DE 3" x 2" x 2" x 4 TORNILLOS

Específicamente diseñado para permitir la transferencia de líquido a un alto flujo en aplicaciones de línea en cruz de auto carga auxiliar en tráileres de transporte. El MEP997S-24/16 está equipado con una conexión de soldadura a encaje de 3" para permitir su conexión directa con las válvulas internas *Excelsa-Flange™* de la serie ME994S-3F y (2) puertos de descarga de soldadura a encaje de 2" así como una brida de toma auxiliar (tipo B) de 4 tornillos. La brida de toma auxiliar (tipo B) de 4 tornillos permite un máximo flujo de producto, al tiempo que proporciona una cómoda unión de brida para el mantenimiento del sistema.



#### MEP997-24/16

Adaptador de brida (tipo b) de 4 tornillos con soldadura a encaje de 3" x (2) soldadura a encaje de 2" x

#### CARACTERÍSTICAS

- Hecho en acero o acero inoxidable para máxima durabilidad y fácil soldado
- Aprobado para servicio con Gas LP o NH3
- Clasificado 400 WOG
- Para uso con todas las bridas de unión Tipo A de las series (ME840 y ME841) flanges

No. de parte		Descripción	Tipo de brida	Peso (lbs.)
Acero WCC A216	Acero inoxidable CF8M			
MEP997S-24/16	MEP997SS-24/16	Adaptador de adm. de sol. de zóc. de 3" X (2) sold. de zóc. de 2" X brida de 4 tornillos	B	10.0

### ADAPTADOR TE EXTENDIDO DE DESCARGA AUXILIAR DE BOMBA DE BRIDA DE 2" Y 4 TORNILLOS DE ALTO FLUJO

Diseñados para permitir alto flujo en transferencia de líquido de la descarga auxiliar de la bomba en aplicaciones de transportes móviles. El adaptador de la Serie MEP999SPE-16 está disponible en acero WCC A216 o en acero inoxidable CF8M y cuenta con un diseño en Te de alto flujo con conexiones de entrada y salida de brida *Excelsa-Flange™* de 2" – 4 tornillos Tipo "A" (con ranura para O-ring) .

#### Características

- Construidos en acero (WCC A216) o en acero inoxidable (CF8M) para máxima durabilidad.
- Aprobados para servicio con Gas LP o NH3
- Clasificado para 400 WOG
- Para uso con todo tipo de bridas de unión Tipo B (ME842 / ME843)



#### MEP999SPE-16

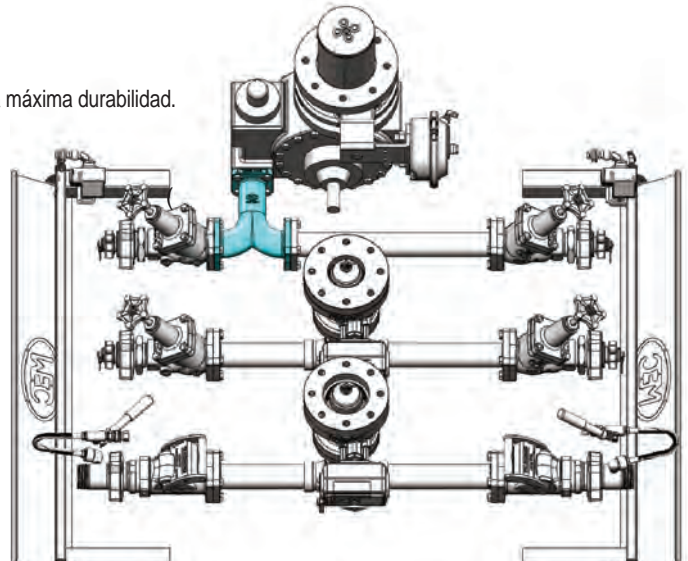

No. de parte	Descripción	Material	Tipo de brida	Peso (lbs.)
MEP999SPE-16	Adaptador Te extendido de 2" -4 tornillos (3)	Acero WCC A216	A	12.1



Hecho en los EE UU.

# UNIONES DE 4 TORNILLOS Y BRIDAS DE UNIÓN

Estas uniones de 4 tornillos se pueden emplear donde sea que haya que unir el sistema de tubería entre válvulas de paso. Usar uniones de tubería como estas facilita el trabajo de mantenimiento, especialmente cuando se necesitan tramos largos o muchos cambios de dirección. Nuestras uniones de brida cuentan con diseño de O-Ring cautivo, tornillos de montaje templados y están disponibles en configuraciones NPT o de soldadura a encaje. Apropriadas para uso en aplicaciones móviles o estacionarias.

## CARACTERÍSTICAS

- Construcción de acero para máxima durabilidad y facilidad de soldado
- Disponibles en configuraciones de 1-1/4" - 2" FNPT o de soldadura a encaje
- Caras de brida enchapadas en zinc para máxima resistencia a la corrosión
- Sin enchapado en la superficie de soldado para mejor calidad y menor preparación
- Aprobadas para uso con Gas LP o NH3
- Clasificadas como 400 WOG

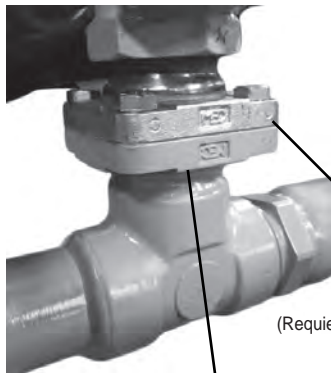

**ME841-16F**

(Requiere la compra de una brida de cara plana)

**Brida Tipo A**

**ME843-16-107**

(Requiere la compra del kit de empaque)

**Brida Tipo B**

**MEP840/MEP841**



NOTA: Véase la página 91 para las dimensiones de configuración de brida

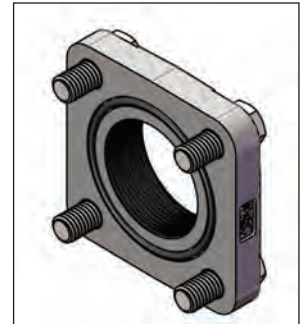

TIPO "A"



SELLO DE O-RING

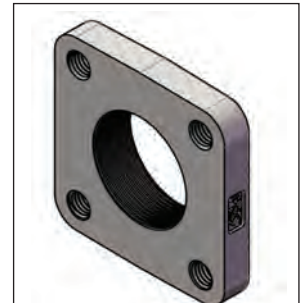

TIPO "B"

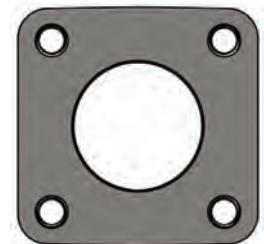

CARA PLANA"

Bridas de cara plana MEC - A Tipo de brida			
No. de parte		Descripción	Peso (lbs.)
Acero WCC A216	Acero inoxidable CF8M		
ME842-10-107	ME842SS-10-107	Adaptador roscado de brida de cara plana de 4 tornillos de 1-1/4" FNPT	2.7
ME843-10-107	ME843SS-10-107	Adaptador de brida de cara plana de soldadura a encaje de 4 tornillos de 1-1/4"	2.6
ME842-12-107	ME842SS-12-107	Adaptador roscado de brida de cara plana de 4 tornillos de 1-1/2" FNPT	2.6
ME843-12-107	ME843SS-12-107	Adaptador de brida de cara plana de soldadura a encaje de 4 tornillos de 1-1/2"	2.5
ME842-16-107	ME842SS-16-107	Adaptador roscado de brida de cara plana de 4 tornillos de 2" FNPT	2.2
ME843-16-107	ME843SS-16-107	Adaptador de brida de cara plana de soldadura a encaje de 4 tornillos de 2"	2.0
Kits de brida universal MEC - B Tipo de brida			
No. de parte *	Acero inoxidable CF8M	Descripción	Peso (lbs.)
ME840-10F	ME840SS-10F	Placa de adaptador de brida de 4 tornillos de 1-1/4" FNPT	3.0
ME841-10F	ME841SS-10F	Placa de adaptador de brida de 4 tornillos de soldadura a encaje de 1-1/4"	2.9
ME840-12F	ME840SS-12F	Placa de adaptador de brida de 4 tornillos de 1-1/2" FNPT	2.8
ME841-12F	ME841SS-12F	Placa de adaptador de brida de 4 tornillos de soldadura a encaje de 1-1/2"	2.7
ME840-16F	ME840SS-16F	Placa de adaptador de brida de 4 tornillos de 2" FNPT	2.5
ME841-16F	ME841SS-16F	Placa de adaptador de brida de 4 tornillos de soldadura a encaje de 2"	2.3
MEP840-10	—	Codo adaptador de brida de 4 tornillos a 90° de 1-1/4" FNPT	4.8
MEP841-10	—	Codo adaptador de brida de 4 tornillos de soldadura a encaje a 90° de 1-1/4"	4.7
MEP840-12	—	Codo adaptador de brida de 4 tornillos a 90° de 1-1/2" FNPT	4.6
MEP841-12	—	Codo adaptador de brida de 4 tornillos de soldadura a encaje a 90° de 1-1/2"	4.6
MEP840-16	—	Codo adaptador de brida de 4 tornillos a 90° de 2" FNPT	4.3
MEP841-16	—	Codo adaptador de brida de 4 tornillos de soldadura a encaje a 90° de 2"	4.2

\*Con tornillos y O-Ring incluido



# SERIE EXCELA-FLANGE™

## CODOS DE DESCARGA DE BOMBA DE BOBTAIL DE ALTA CAPACIDAD DE 3”

Estos codos de descarga de bomba de bobtail de alta capacidad, están diseñados para maximizar la eficiencia y el gasto a la salida de la bomba, al tiempo que minimizan la pérdida de presión debido al cambio de dirección de 90 grados en la salida de la bomba, necesario para dirigir el producto a la parte posterior del vehículo donde se está despachando. El MEP840H tiene radios y contornos cuidadosamente modificados que le permiten fluir más del 50% que otros codos de descarga estándar con 50% menos presión diferencial, reduciendo con ello el desgaste de la bomba y maximizando su eficiencia. Cuando se les combina con otros productos Excelsa-Flange™, el bobtail puede desempeñar su potencial pleno. La serie MEP840H es estándar con un puerto de prueba taponado de 1/4” FNPT y está disponible con salida NPT o de soldadura a encaje. Apropiado para uso en aplicaciones móviles o estacionarias.



### CARACTERÍSTICAS

- Construcción totalmente en acero para máxima durabilidad y facilidad de soldado
- Disponibles en configuraciones de 2” FNPT o de 2” soldadura a encaje
- Galvanizados para una máxima resistencia a la
- Aprobados para uso en servicio con GLP o NH3
- Clasificadas 400 WOG
- Incluyen tornillos de montaje y O-ring
- Puerto de pruebas taponado de 1/4” FNPT

No. de parte		Descripción	Tipo de brida	Para bomba(s) modelo(s)
Acero WCC A216	Acero inoxidable CF8M			
MEP840H-16*	MEP840HSS-16	Codo adaptador a 90° FNPT x brida de 4 tornillos tipo A de alta capacidad de 2”	Tipo A	TLGLF3
MEP841H-16*	MEP841HSS-16*	Codo adaptador a 90° de 2” soldadura a encaje x brida de 4 tornillos tipo A de alta capacidad de 2”		TLGLF3
MEP840HC-16	—	Codo adaptador a 90° FNPT x brida de 4 tornillos tipo A de alta capacidad de 2”	Tipo C	Z3200
MEP841HC-16	—	Codo adaptador a 90° de 2” soldadura a encaje x brida de 4 tornillos tipo A de alta capacidad de 2”		Z3200

\*Available in Acero inoxidable - por ej. ME840HSS-16

NOTA: Con tornillos y O-Ring incluido

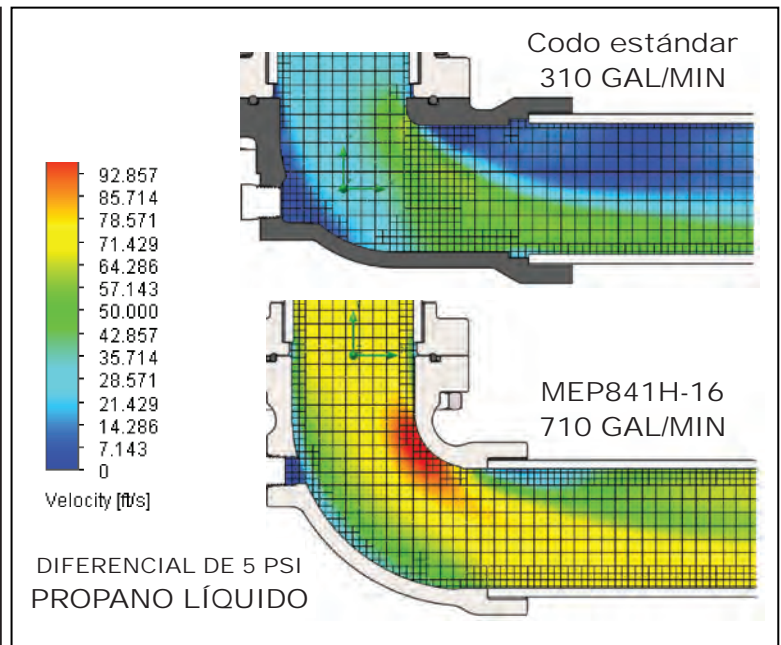
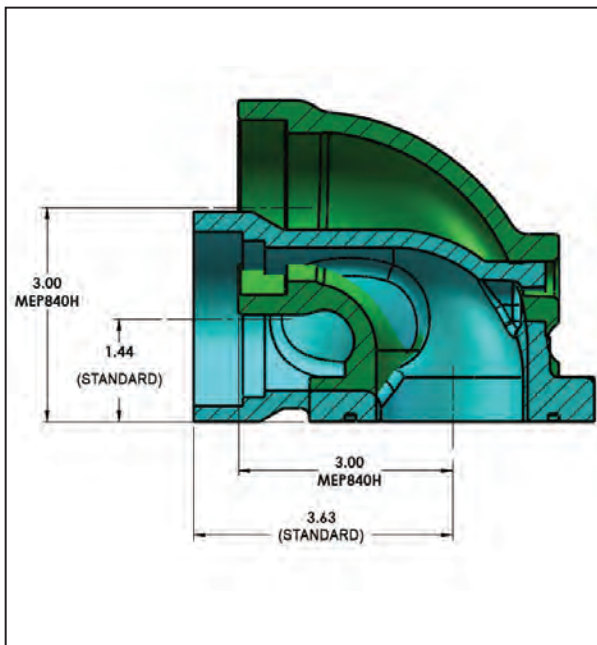

Hecho en los EE UU.

## CODOS DE BRIDA DE TOMA DE SUCCIÓN AUXILIAR DE BOMBA DE ALTO FLUJO

Específicamente diseñados para atornillarse directamente en puertos de toma de succión auxiliar de brida de 3" - 4 tornillos en bombas Blackmer™ de brida de 4" TLGLF4 en remolques de transporte móviles para eliminar las indeseables uniones roscadas. Este codo de alto flujo permite orientar la toma de entrada ya sea hacia adelante o hacia atrás en aplicaciones en las que la bomba se impulsa hidráulicamente. El codo MEP841H-24/16 se puede orientar tanto del lado de la banqueta (derecha) como del lado de la calle (izquierda) o hacia abajo cuando se usa junto con MEP995SBW-16 o MEP995-16.

### Características

- Cuerpo de acero WCC A216 enchapado o de acero inoxidable CF8M
- Aprobados para servicio con Gas LP o NH<sub>3</sub>
- Clasificado para 400 WOG
- Incluye un puerto de prueba estándar de 1/4" FNPT taponado
- Incluye el o-ring de montaje
- Adecuados para bombas Blackmer™ modelo TLGLF4

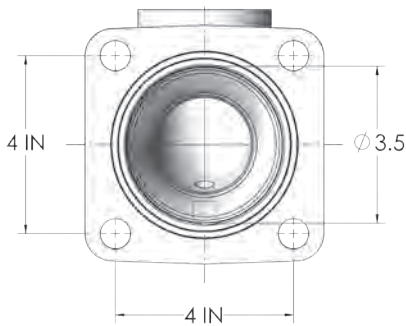

MEP841H-24/16

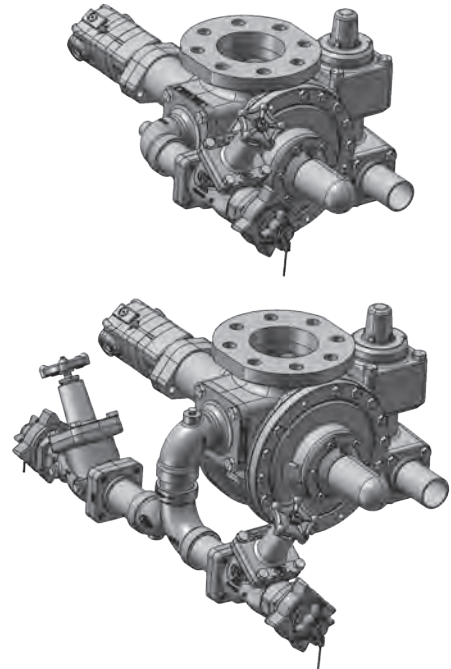

No. de parte	Descripción	Peso (lbs.)	Material
MEP841H-24/16	Codos de brida <i>Excela-Flange</i> ™ de toma auxiliar de 3" - 4 tornillos (Tipo A) x soldadura de zócalo de 2" y O-ring	7.36	Acero WCC A216
MEP841HSS-24/16		7.78	Acero inoxidable CF8M

## ADAPTADORES DE BRIDA DE TOMA DE SUCCIÓN AUXILIAR DE BOMBA DE ALTO FLUJO DE 4"

Específicamente diseñados para atornillarse directamente en aberturas de toma de succión auxiliar de brida de 3" - 4 tornillos en bombas estándar de transportes con brida de 4" para eliminar uniones roscadas no deseables. El adaptador MEP998 está equipado con una entrada de brida Tipo A de 4 tornillos para montarse en bridas de unión *Excela-Flange*™ de las series ME842 o ME843 en donde es deseable tubería adicional o un atornillado directo a las válvulas de globo *Excela-Flange*™ de la serie ME819P para lograr un ensamble de toma auxiliar sin preocupaciones y fácil de mantener.



### CARACTERÍSTICAS

- Cuerpo de hierro dúctil enchapado en zinc
- Aprobados para uso con gas LP o NH<sub>3</sub>
- Clasificado 400 WOG
- Para uso con todo tipo de bridas de unión Tipo B (de las series ME842 y ME843)

No. de parte	Descripción	Peso (lbs.)
MEP998	Toma de succión auxiliar <i>Excela-Flange</i> ™ de 3" - 4 tornillos (Tipo A) x 2" - 4 tornillos (Tipo A)	6.25



# VÁLVULAS DE BYPASS DE ALTO FLUJO *VERSA-FILL*™

## PARA APLICACIONES EN BOBTAILS

Las válvulas de bypass *Versa-Fill*™ están diseñadas para proteger las bombas contra daños debido a presiones excesivas, al tiempo que permiten un flujo óptimo, máximo ajuste, versatilidad y desempeño del sistema de bombeo. Las válvulas *Versa-Fill* cuentan con tres diferentes configuraciones y funciones que incluyen los modos de bypass normal, evacuación / carga automática de succión auxiliar y llenado de cilindros pequeños / montacargas.



**Modo de bypass normal:** funciona como cualquier válvula de bypass estándar de la Serie ME840 durante el despacho en tanques domésticos enviando el máximo de salida de la bomba a la punta de la manguera mientras protege la bomba por si la punta se cierra durante el despacho

ME845C-125



PATENTE PENDIENTE

**Modo de evacuación / carga automática de succión auxiliar:** permite desviar el 100% del flujo de la bomba a través de una válvula de control de flujo de puerto pleno integrada, permitiendo utilizar la entrada de la succión de la bomba para la evacuación de tanques o para carga automática sin necesidad de circuito de tubería secundaria de carga manual.



**Modo de llenado de cilindros pequeños / montacargas:** válvula proporcional de control de flujo totalmente ajustable incorporada, que permite que una parte del flujo de la bomba se desvíe de regreso al tanque para reducir los gastos en la punta de despacho de la manguera para llenar cilindros pequeños en forma segura y precisa.

### CARACTERÍSTICAS

- Reemplazo directo de todas las válvulas bypass estándar
- Gastos repetibles para el llenado de cilindros pequeños, como los de montacargas - se puede adaptar a la tubería de cualquier camión
- Gastos de evacuación / carga automática de hasta 125 GPM con menos de 2 PSI de presión diferencial
- El desempeño de derivación es equivalente a las válvulas de bypass estándar
- Muchas opciones de instalación: izquierda o derecha con control de palanca en cualquier orientación para fácil acceso
- Todos los componentes internos y palancas externas de control de acero inoxidable
- Opcional en acero dúctil o acero inoxidable
- Otros resortes disponibles:
  - ME840-16-108-40 (20-40 PSI)
  - ME840-16-108-70 (40-70 PSI)
  - ME840-16-108-90 (70-90 PSI)
  - ME840-16-108-150 (125-150 PSI)

Válvulas de bypass <i>Versa-Fill</i> ™ - configuraciones con brida NP				
No. de parte		Descripción	Tipo de cabezal del asiento	Rango de resorte estándar*
Acero WCC A216	Acero inoxidable CF8M			
ME845-125	ME845SS-125	Válvula de bypass <i>Versa-Fill</i> de 1-1/4" - 2" sin bridas	Estándar/ Alto flujo	90-125 PSI
ME845C-125	ME845CSS-125		Flujo normal	
ME845-10-125	ME845SS-10-125	Válvula de bypass <i>Versa-Fill</i> ™ de 1-1/4" FNPT	Estándar/ Alto flujo	
ME845C-10-125	ME845CSS-10-125		Flujo normal	
ME845-12-125	ME845SS-12-125	Válvula de bypass <i>Versa-Fill</i> de 1-1/2" FNPT	Estándar/ Alto flujo	
ME845C-12-125	ME845CSS-12-125		Flujo normal	
ME845-16-125	ME845SS-16-125	Válvula de bypass <i>Versa-Fill</i> de 2" FNPT	Estándar/ Alto flujo	
ME845C-16-125	ME845CSS-16-125		Flujo normal	

\* Disponibles otros rangos de resortes. Sírvase ver la sección de refacciones



Hecho en los EE UU.

EQUIPOS PARA CAMIONES Y PLANTAS

Válvulas de bypass Versa-Fill™ - Configuraciones de brida soldada			
No. de parte		Descripción	Rango de resorte estándar*
Acero WCC A216	Acero inoxidable CF8M		
ME846S-10/125	ME846SS-10/125	Válvula de bypass Versa-Fill de alto flujo y brida soldada de 1-1/4"	90-125 PSI
ME846-12/125	ME846SS-12/125	Válvula de bypass Versa-Fill de alto flujo y brida soldada de 1-1/2"	
ME846-16/125	ME846SS-16/125	Válvula de bypass Versa-Fill de alto flujo y brida soldada de 2"	
ME846C-10/125	ME846SSC-10/125	Válvula de bypass Versa-Fill de flujo normal y brida soldada de 1-1/4"	
ME846C-12/125	ME846SSC-12/125	Válvula de bypass Versa-Fill de flujo normal y brida soldada de 1-1/2"	
ME846C-16/125	ME846SSC-16/125	Válvula de bypass Versa-Fill de flujo normal y brida soldada de 2"	

\* Disponibles otros rangos de resortes. Sírvase ver la sección de refacciones

### MODO DE LLENADO DE CILINDRO PEQUEÑO - MONTACARGAS

#### MODO DE BYPASS

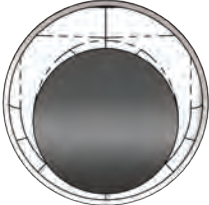

Rango de flujo plenamente ajustable

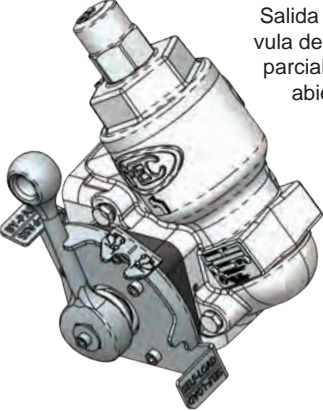

Salida de válvula de carrete parcialmente abierta

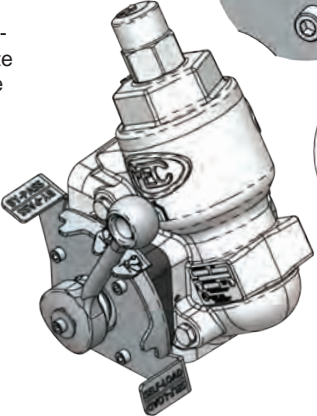

Salida de válvula de carrete parcialmente abierta

#### MODO DE AUTOLLENADO



Salida de válvula de carrete totalmente abierta

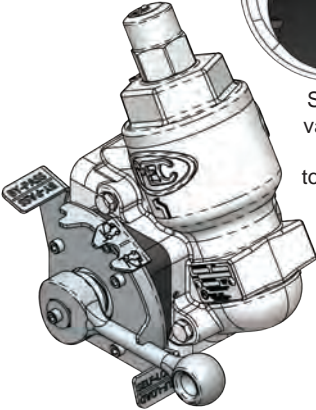

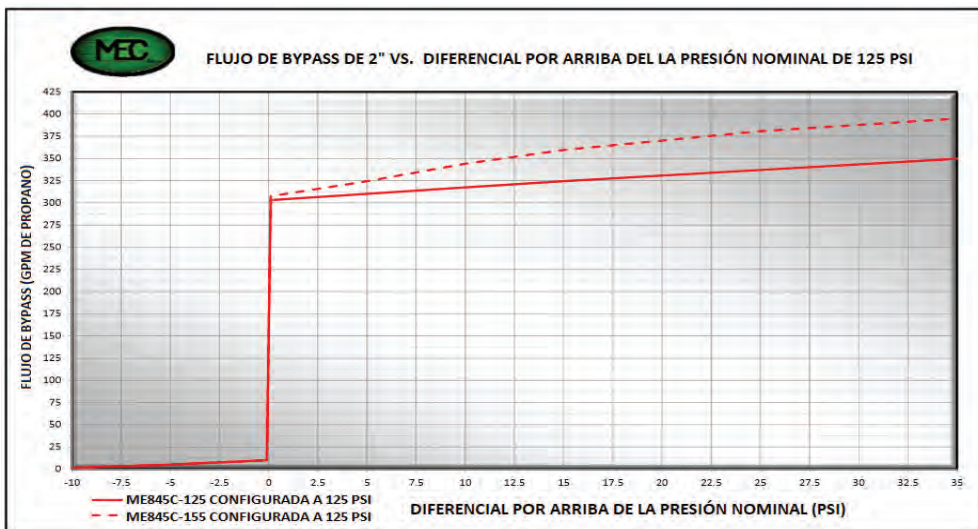

\*Diseñado para crear una mayor presión diferencial y aumentar la carrera del cabezal del asiento en aplicaciones bajo flujo, por ejemplo en bobtails





# VÁLVULAS DE BYPASS DE ALTO FLUJO PARA APLICACIONES EN BOBTAILS / PLANTAS

Estas válvulas de bypass están específicamente diseñadas para proteger las bombas de camiones y plantas por daños debido a una excesiva presión, al tiempo que proporcionan el mejor gasto de derivación de la industria en una amplia gama de configuraciones de presión. Incluyen canales de flujo plenamente abiertos con una cámara de orificio de drenaje para evitar que la válvula se cierre o abra de golpe. La cámara de orificio de drenaje también ayuda a prevenir que el asiento de la válvula traquetee, permitiendo una constante comunicación de la presión entre el lado aguas arriba y el lado aguas abajo del asiento.

## CARACTERÍSTICAS

- Cuerpo y bonete de hierro dúctil
- Componentes húmedos de acero inoxidable
- Tapón protector de vástago para uso pesado
- Canales de flujo plenamente abiertos, los mejores gastos de la industria
- Orificio de drenaje para mantener una presión constante arriba y debajo del asiento de la válvula
- Amplia gama de resortes de configuración de presión
- Bridas soldables de acero NPT y de soldadura a tope
- Acabado en bicromato de zinc para una máxima resistencia a la corrosión
- Disponible con o sin bridas armadas de fábrica
- Bridas disponibles desde 1-1/4" hasta 2" NPT y soldadura a tope
- Configuración universal de cuerpo bridado de 4 tornillos
- Dos puertos auxiliares de presión taponados de 1/4" FNPT
- Configurado de fábrica a 125 PSI
- Resortes alternos disponibles: ME840-16-108-40 (20-40 PSI)  
ME840-16-108-70 (40-70 PSI)  
ME840-16-108-90 (70-90 PSI)  
ME840-16-108-150 (125-150 PSI)



ME840-16/125

Válvulas de bypass - Configuraciones con bridas NPT				
No. de parte		Descripción	Rango del resorte estándar <sup>(1)</sup>	Tipo de brida <sup>(2)</sup>
Acero WCC A216	Acero inoxidable CF8M			
ME840C-10-125	ME840SSC-10-125	Válvula de bypass de alto flujo de 1-1/4" FNPT	90-125 PSI	A
ME840-12-125	ME840SS-12-125	Válvula de bypass de alto flujo de 1-1/2" FNPT	90-125 PSI	A
ME840C-12-125	ME840SSC-12-125	Válvula de bypass de flujo normal de 1-1/2" FNPT	90-125 PSI	A
ME840-16-125	ME840SS-16-125	Válvula de bypass de alto flujo de 2" FNPT	90-125 PSI	A
ME840C-16-125	ME840SSC-16-125	Válvula de bypass de flujo normal de 2" FNPT	90-125 PSI	A
ME840-125	ME840SS-125	Bypass de alto flujo universal de 1-1/4"-2" sin bridas	90-125 PSI	B
ME840C-125	ME840SSC-125	Bypass de flujo normal universal de 1-1/4"-2" sin bridas	90-125 PSI	B

(1) Disponible un rango alternativo de resortes. Véase la sección de refacciones atrás del catálogo.

(2) Véase la página anterior para opciones de bridas.

Válvulas de bypass - Configuraciones con bridas NPT				
No. de parte		Descripción	Rango del resorte estándar <sup>(1)</sup>	Tipo de brida <sup>(2)</sup>
Acero WCC A216	Acero inoxidable CF8M			
ME841-10-125	ME841SS-10-125	Válvula de bypass de alto flujo de brida soldada de 1-1/4"	90-125 PSI	A
ME841C-10-125	ME841SSC-10-125	Válvula de bypass de flujo normal de brida soldada de 1-1/4"	90-125 PSI	A
ME841-12-125	ME841SS-12-125	Válvula de bypass de alto flujo de brida soldada de 1-1/2"	90-125 PSI	A
ME841C-12-125	ME841SSC-12-125	Válvula de bypass de flujo normal de brida soldada de 1-1/2"	90-125 PSI	A
ME841-16-125	ME841SS-16-125	Válvula de bypass de alto flujo de brida soldada de 2"	90-125 PSI	A
ME841C-16-125	ME841SSC-16-125	Válvula de bypass de flujo normal de brida soldada de 2"	90-125 PSI	A

(1) Disponible un rango alternativo de resortes. Véase la sección de refacciones atrás del catálogo.

(2) Véase la página anterior para opciones de bridas.



ME840-16-104  
Cabezal del asiento estándar



ME840C-16-104  
Clásico cabezal del asiento \*Diseñado para crear un más alto diferencial de presión y mayor carrera del cabezal del asiento en aplicaciones de bajo flujo, como en bobtails

## PARA DESPACHO

Hechas para uso en llenado de cilindros pequeños con válvula de bypass e imprimado para bombas de despacho de turbina. Estas válvulas de bypass incluyen un mecanismo "check ball" especial que ayuda a eliminar el vapor del líquido al tiempo que mantiene la bomba inundada y bien imprimada. Las funciones de imprimado y eliminación de vapor, en combinación el diseño de bypass de alto flujo reducen en forma importante el desgaste de la bomba y promueve la longevidad del sello.

### CARACTERÍSTICAS

- Cuerpo y bonete de hierro dúctil
- Amplia gama de resortes de configuración de presión
- Dos puertos de presión auxiliares y taponados de 1/4" FNPT (lado de
- Cabezal principal del asiento de la válvula de acero inoxidable
- Tapón protector del vástago para uso pesado
- Disponible en versiones roscadas de 3/4" y 1" FNPT
- Configurado de fábrica a 125 PSI
- Durable acabado de pintura en polvo
- Resortes alternos disponibles: ME840-8-108-60 (25-60 PSI)  
ME840-8-108-225 (100-225 PSI)



ME840-6-150

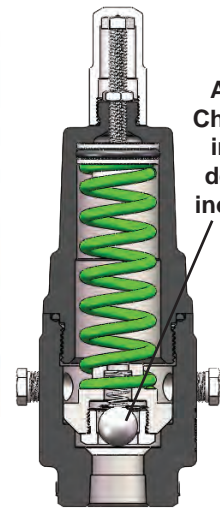

Asiento  
Check Ball  
integral  
de acero  
inoxidable



ME840-8-150

No. de parte	Descripción	Rango del resorte estándar
ME840-6-150	Válvula bypass de alto flujo de 3/4" FNPT	50-150 PSI
ME840-8-150	Válvula bypass de alto flujo de 1" FNPT	50-150 PSI

\* Disponible un rango alternativo de resortes. Véase la sección de refacciones atrás del catálogo

## PARA PLANTAS

Específicamente diseñadas para sistemas de plantas en donde el máximo flujo de derivación es necesario para proteger la bomba de los rápidos cambios de presión o por sobrepresurización. Perfecta para bombas con base de 4" o aplicaciones mayores.

### CARACTERÍSTICAS

- Cuerpo y bonete de hierro dúctil
- Componentes húmedos de acero inoxidable
- Bonete / asiento colocado en un ángulo de 35° ángulo para máximo flujo del producto
- Puerto de purga aguas abajo para mejorar el flujo de producto durante la derivación
- Dos puertos de presión auxiliares y taponados de 1/4" FNTP
- Tapón protector del vástago para uso pesado
- Configurado de fábrica a 100 PSI
- Durable acabado de pintura en polvo



ME840-24-3F



ME840-24/100



No. de parte	Descripción	Rango del resorte estándar*
ME840-24-100	Válvula bypass de alto flujo de 3" FNPT	50-100 PSI
ME840-24-200	Válvula bypass de alto flujo de 3" FNPT	100-200 PSI
ME840-24-3F-100	Válvula bypass de alto flujo de brida de 3" -300#	50-100 PSI
ME840-24-3F-200	Válvula bypass de alto flujo de brida de 3" -300#	100-200 PSI

\* Disponible un rango alternativo de resortes. Véase la sección de refacciones atrás del catálogo



# VÁLVULAS PUNTA DE MANGUERA ALTO FLUJO Y BAJAS EMISIONES

Estas válvulas punta de manguera son líderes de la industria con mínima pérdida de producto durante la desconexión sin sacrificar el flujo. Tiene flujo pleno instantáneo con la protección agregada de una manija de cierre rápido con seguro automático para prevenir la apertura accidental de la válvula durante el transporte. Están diseñadas para uso en el extremo de la manguera de llenado en bobtails, sistemas de despacho o tanques nodriza.

## CARACTERÍSTICAS

- Todos los componentes de acero inoxidable
- Sello principal de la válvula moldeado y ribeteado
- Ventila menos de 50cc para una mínima fuga de producto al desconectar
- Manija de bloqueo automático que evita la apertura accidental de la válvula
- El ensamble de manija y vástago gira 360°
- Duradero cuerpo de válvula de hierro dúctil con acabado de pintura en polvo automotriz
- Inserto Acme hembra de acero inoxidable de 1-3/4" fundido en la manija
- No necesita de adaptadores o conectores adicionales
- La versión opcional extendida ofrece 6 pulg. adicionales de alcance para llenar tanques subterráneos u otros lugares difíciles
- Las opcionales de compuesto son manijas ligeras y durables que resisten el congelamiento y la transferencia en frío durante el llenado
- Conexión giratoria opcional **E-ZTurn** de acero inoxidable
- **AHORA DISPONIBLE CON SELLOS DE FKM para soportar altas temperaturas, gas contaminado, gas de propileno y muchos gases de hidrocarburos.**

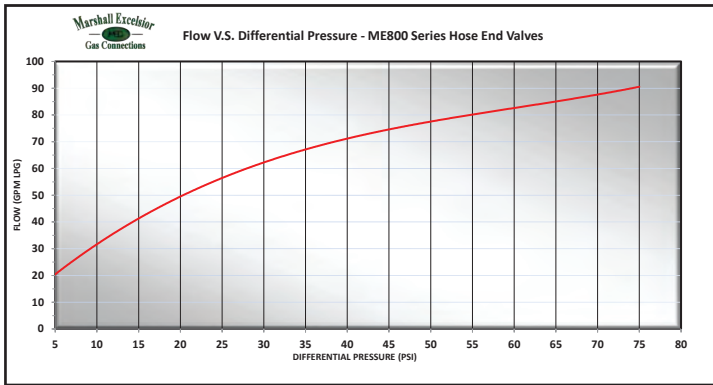
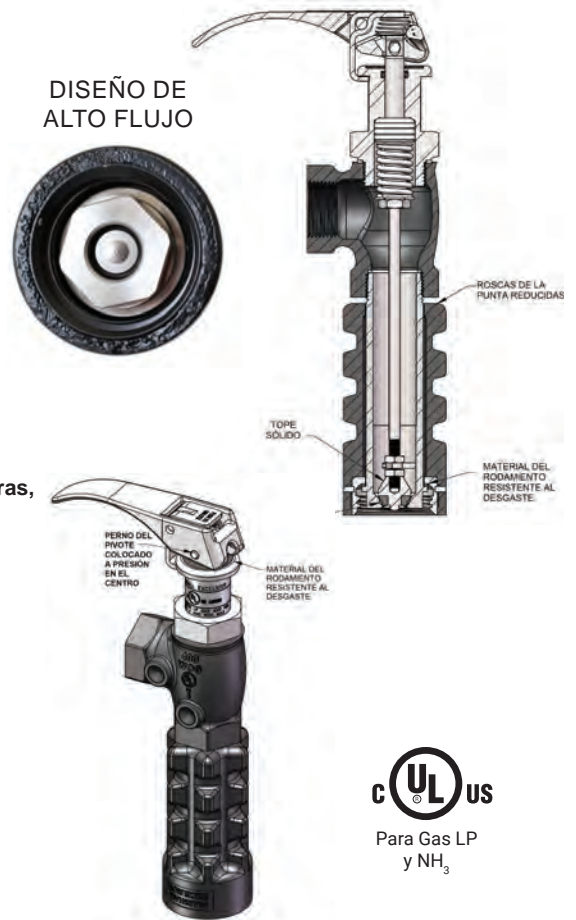

No. de parte	Entrada (FNPT)	Salida (Acme H)	Estilo de manija	Aplicación		Material de la manija	Conexión giratoria opcional E-Z Turn de fábrica	Versión extendida	Accesorios
				Gas LP	NH <sub>3</sub> *				Funda
ME800*	1"	1-3/4"	Estándar	Sí	Sí	Aluminio	No	No	MEP801
ME800-6*	3/4"	1-3/4"	Estándar	Sí	Sí	Aluminio	No	No	MEP801
ME800WS	1"	1-3/4"	Estándar	Sí	Sí	Aluminio	Sí	No	MEP801
ME800C	1"	1-3/4"	Estándar	Sí	Sí	Compuesto	No	No	MEP801
ME800CWS	1"	1-3/4"	Estándar	Sí	Sí	Compuesto	Sí	No	MEP801
ME800G*	1"	1-3/4"	Alargada	Sí	Sí	Aluminio	No	No	MEP801
ME800G-6*	3/4"	1-3/4"	Alargada	Sí	Sí	Aluminio	No	No	MEP801
ME800GWS	1"	1-3/4"	Alargada	Sí	Sí	Aluminio	Sí	No	MEP801
ME800GC	1"	1-3/4"	Alargada	Sí	Sí	Compuesto	No	No	MEP801
ME800GCWS	1"	1-3/4"	Alargada	Sí	Sí	Compuesto	Sí	No	MEP801
ME800EXT*	1"	1-3/4"	Estándar	Sí	Sí	Aluminio	No	Sí	No
ME800EXTWS	1"	1-3/4"	Estándar	Sí	Sí	Aluminio	Sí	Sí	No



\*Para pedir agregue una "V" por después del prefijo del número de parte i.e. ME800V, ME800V-6

ADVERTENCIA - FKM no es compatible con el uso de NH<sub>3</sub>



Hecho en los EE UU.

# SEGURO PARA VÁLVULAS PUNTA DE MANGUERA



**ME540**

El candado se vende aparte

ME800G  
No incluida

Diseñado para evitar la operación de la válvula, lo que elimina la posibilidad de una descarga accidental o robo de producto. Simplemente deslice el seguro en la manija /bonete de la válvula punta de manguera o de despacho de acción rápida. Se puede colocar un candado para máxima seguridad.

## CARACTERÍSTICAS

- Hecho enteramente de acero inoxidable
- Agujeros lado a lado de 3/8" de diámetro para candados estándar de 2-1/2"

No. de parte	Sirve para los siguientes modelos	Accesorios	
		Candado de 2-1/2"	
		Con llave igual	Con llave diferente
<b>ME540</b>	Series ME800, ME810, ME820	ME540P-KA	ME540P-KD

# FUNDAS PARA VÁLVULAS PUNTA DE MANGUERA

Diseñadas para proveer de un receptáculo duradero y cómodo para almacenar las válvulas punta de manguera de despacho en bobtails durante el tránsito. Esta funda se puede montar por arriba de la plataforma o parcialmente debajo de la plataforma en aplicaciones de carrete derecho o izquierdo con un ángulo ergonómico que provee de condiciones optimas para el personal de reparto.



**MEP801**

## CARACTERÍSTICAS

- Todas de aluminio y acero inoxidable
- Camisa de válvula anti vibración de uretano para prevenir daños incidentales a la válvula de reparto
- Costillas de ajuste maquinadas para un fácil ajuste de la altura
- Contra placa de plataforma y toda la tornillería incluidas



**MEP802**



**MEP804**

No. de parte	Descripción	Para modelos	Accesorios
<b>MEP801</b>	Funda de válvulas punta de manguera para bobtail –de aluminio	Serie ME800	MEP801H (Capucha de uretano)
<b>MEP802</b>	Funda de válvulas punta de manguera para bobtail – de aluminio con capucha para cualquier clima	ME800 Series	MEP801-04 (Correa de la funda de uretano)
<b>MEP804</b>	Funda de válvulas punta de manguera para bobtail Quick-Jaw -Aluminio c/fuda de uretano	Series ME800, AL363 o AL366 (Squibb Taylor)	MEP801H (Correa de la funda de uretano) MEP801-04 Correa de la funda de uretano)



# CONECTORES GIRATORIOS PARA VÁLVULA PUNTA DE MANGUERA

El conector giratorio punta de manguera **EZ-Turn** permite que las válvulas punta de manguera roten 360° creando una conexión más fácil a la válvula de llenado del tanque bajo presión. También aumenta la vida de la manguera evitando torceduras durante el bobinado y desembobinado de la manguera.

## CARACTERÍSTICAS

- Todo de acero inoxidable para máxima durabilidad y resistencia a la corrosión
- Gran superficie de cojinete para más resistencia y durabilidad
- Rotación de 360° bajo la máxima presión de trabajo de 400 psig
- Nuestro diseño de empaque de sello certificado por  permite una muy larga vida si necesidad de dar mantenimiento
- Agujero lado a lado para características de flujo sin obstrucciones
- Vea las válvulas punta de manguera de bajas emisiones para el **EZ-Turn** instalado de fábrica



No. de parte	Entrada (FNPT)	Salida (MNPT)
ME850SS-6	3/4"	3/4"
ME850SS-6/8	3/4"	1"
ME850SS-8	1"	1"
ME850SS-8/6	1"	3/4"
ME850SS-10/8	1-1/4"	1"



Para Gas LP y NH<sub>3</sub>

## BIRLO DE ATERRIZAJE

Diseñado para ayudar a prevenir la generación de electricidad estática por la fricción de la bomba. En algunos casos, la electricidad estática se puede acumular tanto como para crear una fuente de ignición y ocasionar una explosión.

No. de parte	Rosca
ME4H	3/8"-16



## TECNOLOGÍA SMART INTERLOCK

Diseñada para prevenir la operación de un vehículo mientras están en uso la válvula de reparto punta de manguera, línea de carga o cuñas de ruedas. La tecnología Smart Interlock se conecta directamente a la transmisión automática Allison a través de la "inhibición de rango de función auxiliar" o el sistema de frenado en el caso de transmisiones estándar. Este revolucionario sistema incluye el mejor y más duradero sensor de la industria, TURCK – respaldado por una garantía de por vida.

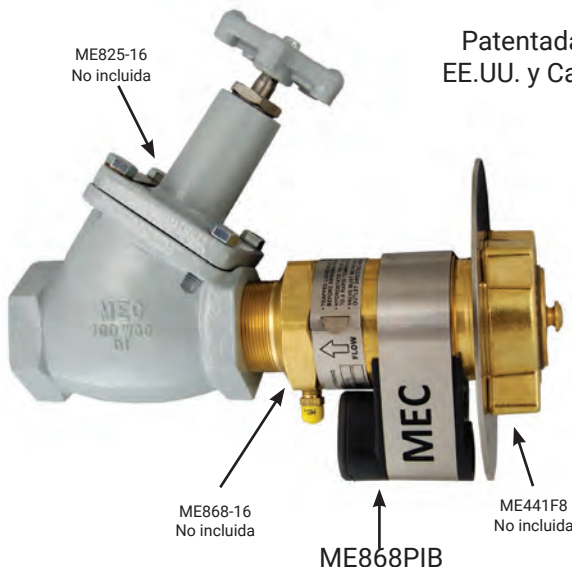

Patentada en EE.UU. y Canadá

### CARACTERÍSTICAS DE LA TECNOLOGÍA SMART INTERLOCK

- Interruptor de proximidad TURCK "encapsulado" para máxima resistencia al clima y seguridad contra la vibración
- Viene con conduit contra el agua y el cableado necesario para llegar a 5' por debajo de la plataforma con tapón de receptáculo contra el agua

### CARACTERÍSTICAS DEL ENSAMBLE DE MÉNSULA DEL SENSOR

- Tecnología Smart Interlock
- Carcasa del cuerpo de sensor moldeado en uretano para más durabilidad y protección del sensor
- Banda de montaje de acero inoxidable y tornillería para todo clima

ME868PIB  
Patente USA #8,210,306



Hecho en los EE UU.

# TECNOLOGÍA SMART INTERLOCK



ME200PIBK



ME217PIB



ME890PIB

Tecnología  
Smart Interlock



MEP801PIH  
ME800  
No incluida

PATENTE USA  
#8,132,639



MEP801PIK

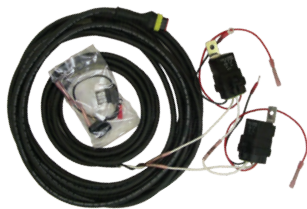

MEP802PCK/20

No. de parte	Descripción	Rango de temperatura	Accesorios
ME200PIB	Ensamble de ménsula del sensor para Cuñas de ruedas ME200	-20° a +160° F.	ME200EXT (Kit de extensión del soporte)
ME200PIBK	Ensamble de ménsula del sensor con Cuñas de ruedas ME200	-20° a +160° F.	
ME217PIB	Ensamble de ménsula del sensor para la Serie ME217	-20° a +160° F.	MEP801PC/20 (Cable de proximidad de 20')  MEP801PC/30 (Cable de proximidad de 30')  Incluye tapón de enchufe a prueba de agua
ME503PIB	Ensamble de ménsula del sensor para ME503-16 y ME252-16	-20° a +160° F.	
ME807PIB	Ensamble de ménsula del sensor para la Serie ME807 Series	-20° a +160° F.	
ME808PIB	Ensamble de ménsula del sensor para la Serie ME808	-20° a +160° F.	
ME868PIB	Ensamble de ménsula del sensor para la válvula de la Serie ME868	-20° a +160° F.	
MEP801PIH	Ensamble de sensor MEP801 con funda de válvula punta de manguera	-20° a +160° F.	
MEP802PIH	Funda c/ ensamble de sensor de proximidad de enclavamiento con capucha para todo clima	-20° a +160° F.	
MEP804PIH	Funda de válvula punta de manguera Quick-Jaw c/ ensamble de sensor de proximidad de enclavamiento	-20° a +160° F.	
MEP801PIK	Kit de adaptación de enclavamiento para funda de válvulas punta de manguera MEP801	-20° a +160° F.	
MEP801PIKL	Kit de adaptación de enclavamiento de baja temperatura para funda de válvulas punta de manguera MEP801	-50° a +160° F.	
ME890PIB	Ensamble de ménsula universal para sensor para toda carcasa	-20° a +160° F.	

## Kits de arnés de cableado de tecnología Smart Interlock

No. de parte	Descripción	# de relev.	LED indicador de encendido	Fusible en línea	Largo del cable	Accesorios
MEP801PCK/20	Kit de arnés de cableado	1	Sí	Sí	20'	MEP801PC/20 (Cable de proximidad de 20') MEP801PC/30 (Cable de proximidad de 30') Incluye tapón de enchufe a prueba de agua
MEP801PCK/30	Kit de arnés de cableado	1	Sí	Sí	30'	
MEP802PCK/20	Kit de arnés de cableado	2 (1)	Sí	Sí	20'	
MEP802PCK/30	Kit de arnés de cableado	2 (1)	Sí	Sí	30'	
MEP803PCK/30	Kit de arnés de cableado	3 (2)	Sí	Sí	30'	

(1) Requiere de un cable adicional (MEP801PC/20 o MEP801PC/30)

(2) Requiere de dos cables adicionales (MEP801PC/20 o MEP801PC/30)



# VÁLVULAS DE DESPACHO DE ACCIÓN RÁPIDA

Las válvulas de despacho están diseñadas para emplearse en el extremo de una manguera de llenado para operaciones de llenado con bobtail, sistema de despacho o tanque nodriza. Estas válvulas tienen flujo pleno instantáneo con la protección agregada de una manija de cierre rápido y auto bloqueable para prevenir la apertura accidental de la válvula durante el transporte.



Serie  
ME820



Serie  
ME810



## CARACTERÍSTICAS

- Todos los componentes internos de acero inoxidable
- Manija de volquete auto bloqueable que previene la operación accidental
- Cuerpo de válvula de duradero hierro dúctil con acabado de pintura en polvo automotriz
- El ensamble de manija de volquete rota 360°
- Válvula de venteo de acero inoxidable instalada de fábrica

No. de parte		Entrada & Salida (FNPT)	# de puertos laterales	Accesorios		
Angular	Globo			Adaptador MNPT x 1-3/4 Acme H.		
				Corto Latón	Largo Acero *	Alargado Acero *
ME810-4	ME820-4	1/2"	1	ME110 ME110C	—	ME635-4 ME635G-4
ME810-6	ME820-6	3/4"	1	ME111 ME111C	ME111S ME111SC	ME635-6 ME635G-6
ME810-8	ME820-8	1"	1	ME112 ME112C	ME112S ME112SC	ME635-8 ME635G-8

\* Clasificados para Gas LP y NH<sub>3</sub>



Serie  
ME821



No. de parte	Estilo de cuerpo	Entrada y Salida (FNPT)	# de puertos laterales	Accesorios		
				Adaptador Acme H. MNPT x 1-3/4		
				Corto Latón	Largo Acero *	Alargado Acero *
ME821-4	Globo	1/2"	2	ME110 ME110C	—	ME635-4 ME635G-4
ME821-6	Globo	3/4"	2	ME111 ME111C	ME111S ME111SC	ME635-6 ME635G-6
ME821B-4 <sup>(2)</sup>	Globo	1/2"	2	ME110 ME110C	—	ME635-4 ME635G-4
ME821B-6 <sup>(2)</sup>	Globo	3/4"	2	ME111 ME111C	ME111S ME111SC	ME635-6 ME635G-6

(1) Clasificados para Gas LP y NH<sub>3</sub>  
 (2) Incluye la válvula de venteo de latón MEJ400

## CARACTERÍSTICAS

- Todos los componentes internos de acero inoxidable
- Tamaño y peso reducido para más fácil manejo
- Manija de volquete auto bloqueable que previene la operación accidental
- Duradero cuerpo de válvula de hierro dúctil con acabado de pintura en polvo automotriz
- El ensamble de manija de volquete rota 360°
- Puertos taponados de 1/4" FNPT de fábrica



Hecho en los  
EE.UU.

# ADAPTADORES DE LLENADO PARA PUNTA DE MANGUERA

Estos adaptadores se conectan a las salidas de la manguera del camión de reparto de Gas LP. Tienen una mínima restricción de flujo, lo que permite un rápido despacho al tiempo que proveen de una válvula check integral para prevenir más pérdida de producto si la válvula de llenado del tanque falla y no cierra. En caso de que la válvula de llenado del tanque falle, deje el adaptador de llenado conectado a la válvula para llenado y desconecte la válvula para llenado punta de manguera. Luego coloque el tapón de la válvula de llenado en el adaptador de llenado. La válvula de llenado del tanque se debe reparar de inmediato.

Para aumentar el flujo el 30 por ciento sobre los adaptadores punta de manguera estándar use el adaptador de llenado punta de manguera ME578. Es un adaptador de llenado punta de manguera de flujo pleno y operación manual en el que el usuario controla si la válvula está abierta o cerrada, lo que provee una máxima protección contra descarga de producto.



ME570



ME571



ME572



ME574



ME571H



ME578



ME574EXT



ME572EXTHD

## CARACTERÍSTICAS

- Función de ruptura integral en caso de que el camión vuelque dejando la check intacta en el tanque
- Los ME570, ME572, ME574, ME578 son los adaptadores de menor altura de la industria, lo que permite que encajen dentro de la capucha.
- El ME571 tiene un asiento interno flotante que permite a la check girar libremente ME571H cuando se les instala en válvulas punta de manguera
- El ME571H tiene las mismas características del estándar ME571 pero con 30% MÁS FLUJO
- El ME578 es de puerto completo lo que permite un flujo pleno
- Se surte con llave y anillo de llave removible
- Las versiones extendidas tienen 7" adicionales para tanques subterráneos
  - Evita el presando o corte de la manguera de reparto en el collar protector del tanque
  - Elimina las peligrosas extensiones que no cuentan con el apropiado dispositivo check de llenado
  - Elimina el apilado inseguro de varios adaptadores check de llenado para obtener la altura de conexión de llenado deseada
  - Su longitud total permite que el adaptador encaje dentro del cuello protector del tanque
  - Manija opcional de aluminio para uso pesado con inserto Acme hembra de 1-3/4" de acero inoxidable fundido en la manija



No. de parte	Conexión H. Acme de válvula de llenado	Conexión H. Acme de válvula punta de manguera	Tipo de manija	Material de la manija	¿Gira?	Válvula de ventila instalada de fábrica	Versión extendida OAL**	Llaves adicionales
ME570	1-3/4"	1-3/4"	Estándar	Latón	No	OAL**	—	—
ME571	1-3/4"	1-3/4"	Estándar	Latón	Sí <sup>(1)</sup>	No	—	—
ME571H	1-3/4"	1-3/4"	Estándar	Latón	Sí <sup>(1)</sup>	No	—	—
ME572	1-3/4"	1-3/4"	Estándar	Latón	Sí	No	—	—
ME572EXT	1-3/4"	1-3/4"	Estándar	Latón	Sí	No	7.789"	—
ME572EXTHD	1-3/4"	1-3/4"	Trabajo pesado	Fund. Aluminio	Sí	No	7.790"	—
ME574	1-3/4"	1-3/4"	Estándar	Latón	Sí	Sí	—	—
ME574EXT	1-3/4"	1-3/4"	Estándar	Latón	Sí	Sí	7.789"	—
ME574EXTHD	1-3/4"	1-3/4"	Trabajo pesado	Fund. Aluminio	Sí	Sí	7.790"	—
ME578	1-3/4"	1-3/4"	Estándar	Latón	Sí	No	—	ME578-02
ME578C	1-3/4"	1-3/4"	Trabajo pesado	Latón	Sí	No	—	ME578-02

(1) ME571 y ME571H permiten que gire la válvula punta demanguera mientras está conectada al adaptador del extremo de la manguera de llenadora

(2) OAL incluye tapones ACME de giro libre





# ADVERTENCIA SOBRE EL EXCESO DE FLUJO

Una válvula de exceso de flujo es un dispositivo de protección que ayuda a controlar la descarga de producto en caso de una ruptura total de las tuberías o mangueras. Sin embargo, una válvula de exceso de flujo solo puede ofrecer una protección limitada ante una descarga de gas, dado que solo se cerrará bajo aquellas condiciones que hagan que el flujo por la válvula exceda su clasificación de flujo de cierre e incluso al cerrar permite algo de "purga" que pasa por la válvula.

Las válvulas check de exceso de flujo han ayudado a minimizar la fuga de gas en muchos accidentes de ruptura de mangueras y tuberías. Por tanto, no proveen de una función útil de seguridad en los sistemas de Gas LP. Sin embargo, en algunos accidentes en sistemas de transferencia, las válvulas de exceso de flujo no han podido controlar la fuga de gas por una variedad de condiciones y a sus limitaciones inherentes. Este boletín explica la protección que pueden ofrecer las válvulas de exceso de flujo, señala las condiciones que pueden interferir con esa protección y ofrece sugerencias para una eficiente instalación de una válvula de exceso de flujo.

Si cualquiera de las siguientes condiciones se presenta, una válvula de exceso de flujo no está diseñada para cerrarse y podría no ofrecer protección:

1. Las restricciones del sistema de tuberías (por el largo de la tubería, ramales, reducción de su diámetro o cantidad de otras válvulas) reduce el gasto por debajo del flujo de cierre de la válvula. (debe elegir una válvula por clasificación de gasto, no solo por el tamaño de la tubería).
2. La ruptura o daño de la línea aguas abajo no es suficientemente grande para permitir un flujo suficiente que cierre la válvula.
3. Una válvula de paso en la línea está solo parcialmente abierta y no permitirá un flujo suficiente para cerrar la válvula de exceso de flujo.
4. La presión de Gas LP aguas arriba de la válvula de exceso de flujo, particularmente debido a una baja temperatura, no es lo suficientemente alta para producir un gasto de cierre.
5. Hay materia extraña alojada en la válvula y evita su cierre.
6. Con el tiempo puede haber una acumulación de material de proceso, que se puede encontrar en el Gas LP, lo que hace que la válvula se atasque abierta y evite su operación.
7. La ruptura o daño de la tubería ocurre aguas arriba de una válvula de exceso de flujo en línea, de modo que el producto que fuga no pasa por la válvula.
8. El flujo por la válvula va en dirección opuesta. (Las válvulas de exceso de flujo solo responden con flujo en una dirección.)
9. La válvula de exceso de flujo se ha dañado o no está en condiciones de operación.

Las válvulas de exceso de flujo tienen numerosas condiciones en las que no pueden operar correctamente y no deben ser el único medio en caso de daño en una tubería en el que haya que controlar el producto. Se recomienda la instalación de otro dispositivo de cierre además o en lugar de una válvula de exceso de flujo para controlar el escape de producto cuando se daña la tubería.

Cuando se instalan válvulas de exceso de flujo se deben revisar de modo que:

1. Se instalen en la dirección correcta. La flecha de la válvula indica la dirección de cierre. (Las válvulas de exceso de flujo solo responden con flujo en una dirección.)
2. La clasificación de gasto de la válvula es apropiada para la instalación. La clasificación debe ser por arriba del flujo normal del sistema, pero no mayor al necesario para prevenir cierres "falsos" en condiciones normales. Si la información del catálogo del fabricante no es suficiente, el proveedor de la válvula puede ayudarle con el dimensionamiento.
3. Para ayudar a evitar separar la tubería aguas arriba y la válvula, se instala una válvula de exceso de flujo en línea para ayudar daños en tuberías aguas abajo.

Cuando las válvulas de exceso de flujo se pueden examinar separadas de la línea (antes de la instalación o cuando se quitan para mantenimiento del sistema), se deben revisar para que estén en buenas condiciones y que el cabezal del asiento se puede abrir por completo.

## Prueba de las válvulas de exceso de flujo

Para probar una válvula de exceso de flujo en un sistema de tuberías, el flujo por la válvula debe exceder su clasificación de cierre. Solo personal calificado debe realizar esta prueba. Si no hay nadie en la planta con experiencia en la prueba, debe obtener ayuda de un experto externo. El procedimiento empleado puede variar con la instalación, la exposición a la descarga de gas y a la disponibilidad de equipos.

En general, la mayoría de las pruebas usan el hecho de que las válvulas de exceso de flujo son "sensibles al oleaje" y se cierran más rápido con un repentino oleaje que con un flujo estable. A veces se puede crear un oleaje suficiente utilizando una válvula de cierre rápido para controlar un flujo repentino y momentáneo en un tanque o tramo de tubería con muy baja presión. Un clic audible en la válvula de exceso de flujo (y el correspondiente paro del flujo) son señal de que ha cerrado.

Una prueba que involucre la venteo de gas a la atmósfera es peligrosa y puede ser poco práctica o ilegal.

Cualquier prueba de una válvula de exceso de flujo no demostrará que cerrará en una situación de emergencia, por lo anteriormente dicho. La prueba solo verificará las condiciones de la válvula y el tamaño del gasto para esas condiciones de prueba.

Para más información sobre válvulas de exceso de flujo, contacte a su distribuidor local, Marshall Excelsior y consulte la norma 58 de la NFPA.



# VÁLVULAS DE EXCESO DE FLUJO EXCELA-FLANGE™

Marshall Excelsior ofrece **la selección más grande de flujo de cierre** de la industria. Estas válvulas de exceso de flujo son para uso en sistemas de Gas LP líquido o en vapor y en NH3. Estas válvulas se pueden usar para llenado, extracción y equalización en aplicaciones en tanques o líneas, específicamente en tuberías largas o ramales. Este producto está diseñado para protegerlo contra una descarga excesiva en caso de una ruptura de manguera o sistema de tuberías. La función de exceso de flujo está diseñada para permanecer cerrada tras su activación hasta que la presión del sistema se equalice en ambos lados del cabezal del asiento de cierre.

ADVERTENCIA: Una válvula de exceso de flujo no se activará si hay una ruptura o fuga aguas abajo de la válvula que no iguale o exceda el flujo de cierre de la válvula o si la válvula de exceso de flujo instalada excede la capacidad de flujo del sistema. Véase la página de Advertencia sobre el exceso de flujo para más información en relación con el uso de dispositivos de exceso de flujo.

## CARACTERÍSTICAS

- Todos los modelos con vástago, resorte y guía de válvula de acero inoxidable
- Cuerpo de la válvula: Hierro dúctil / Ensamble de disco del asiento: acero galvanizado y acero inoxidable
- Disponible en 2" PNT. x brida Tipo A de 4 tornillos
- Todos los modelos se pueden usar con Gas LP o NH3
- Disponible en una variedad de rangos de flujo de cierre – véase la tabla abajo
- **Modelos de 2" disponibles con cuerpo y bonete de acero inoxidable CF8M**



No. de parte*		Descripción	Flujo de cierre	Tipo de brida de unión	Peso (lbs.)	
Dúctil	Acero inoxidable CF8M				Estándar	Acero inoxidable
ME883S-10/42	ME883SS-10/42	Válvula de exceso de flujo de 1-1/4" MNPT x brida Tipo A de 4 torn.	42	B	4.1	3.5
ME883S-16/80	ME883SS-16/80	Válvula de exceso de flujo de 2" MNPT x brida Tipo A de 4 torn.	80	B	4.23	4.0
ME883S-16/105	ME883SS-16/105		105	B	4.23	4.0
ME883S-16/114	ME883SS-16/114		114	B	4.23	4.0
ME883S-16/140	ME883SS-16/140		140	B	4.23	4.0

\* Disponible en acero inoxidable - agregue "SS" después del prefijo de número de parte, por ej. ME883SS-16/32

Accesorios		
No. de parte		Descripción
Dúctil	Acero inoxidable CF8M	
MEP873	—	Herramienta de instalación de válvula de brida tipo A de 4 tornillos con dado cuadrado de 1"
MEP873-102	—	Postes de torque de repuesto
ME842-16-107	ME842-16-107	2" FNPT Tapped 4 Bolt Type B Flat Face Flange Adapter
ME843-16-107	ME843-16-107	2" Socket Weld 4 Bolt Type B Flat Face Flange Adapter

**ADVERTENCIA** – Reducir el diámetro nominal de la tubería por debajo de 2" podrá conllevar a que la función de exceso de flujo no cierre según diseño

Capacidad de butano líquido = Gasto x .94

Capacidad de amoníaco anhidro líquido = Gasto x .90

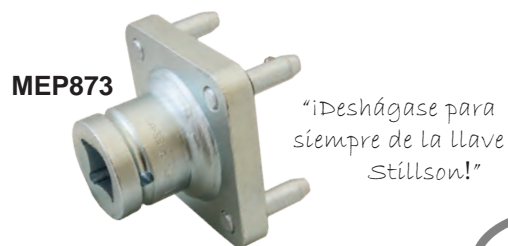

# VÁLVULAS DE EXCESO DE FLUJO

Marshall Excelsior ofrece la selección más grande de flujo de cierre de la industria. Estas válvulas de exceso de flujo son para uso en sistemas de Gas LP líquido o en vapor y en NH3. Estas válvulas se pueden usar para llenado, extracción y ecualización en aplicaciones en tanques o líneas, específicamente en tuberías largas o ramales. Este producto está diseñado para protegerlo contra una descarga excesiva en caso de una ruptura de manguera o sistema de tuberías. La función de exceso de flujo está diseñada para permanecer cerrada tras su activación hasta que la presión del sistema se ecualice en ambos lados del cabezal del asiento de cierre.

**NOTA:** Para instalación directa en recipientes o tuberías a presión .

**ADVERTENCIA:** Una válvula de exceso de flujo no se activará si hay una ruptura o fuga aguas abajo de la válvula que no iguale o exceda el flujo de cierre de la válvula o si la válvula de exceso de flujo instalada excede la capacidad de flujo del sistema. Véase la página de Advertencia sobre el exceso de flujo para más información en relación con el uso de dispositivos de exceso de flujo.

## CARACTERÍSTICAS

- Todos los componentes internos de acero inoxidable
- La función de ruptura integral deja intacto el ensamble de la válvula con un broche interno hexagonal para quitarla fácilmente

Serie ME880



Serie ME880S



Serie ME882S



No. de parte			En- trada MNPT	Salida FNPT	Flujo de cierre GPM de Propano
Latón	Acero*	Acero inoxidable*			
ME880-4/1.8	—	—	1/4"	1/4"	1.8
ME880-6/4.6	ME880S-6/4.6	ME880SS-6/4.6	3/4"	3/4"	4.6
ME880-6/14	ME880S-6/14	ME880SS-6/14	3/4"	3/4"	14
ME880-6/17	ME880S-6/17	ME880SS-6/17	3/4"	3/4"	17
ME880-6/22	ME880S-6/22	ME880SS-6/22	3/4"	3/4"	22
ME880-6/28	ME880S-6/28	ME880SS-6/28	3/4"	3/4"	28
ME880-10/32	ME880S-10/32	ME880SS-10/32	1-1/4"	1-1/4"	32
ME880-10/42	ME880S-10/42	ME880SS-10/42	1-1/4"	1-1/4"	42
ME880-12/95	—	—	1-1/2"	1-1/2"	95
ME880-16/80	ME880S-16/80	ME880SS-16/80	2"	2"	80
ME880-16/105	ME880S-16/105	ME880SS-16/105	2"	2"	105
ME880-16/114	ME880S-16/114	ME880SS-16/114	2"	2"	114
ME880-16/140	ME880S-16/140	ME880SS-16/140	2"	2"	140
—	ME882S-16/80	—	2"	2" MNPT	80
—	ME882S-16/105	—	2"	2" MNPT	105
—	ME882S-16/114	—	2"	2" MNPT	114
—	ME882S-16/140	—	2"	2" MNPT	140
—	ME880S-24/265	—	3"	3"	265
—	ME880S-24/350	—	3"	3"	350
—	ME882S-24/265	—	3"	3" MNPT/2" FNPT	265
—	ME882S-24/350	—	3"	3" MNPT/2" FNPT	350

**ADVERTENCIA** - Reducir el diámetro nominal de la tubería de salida podría conllevar a que la función de exceso de flujo no cierre según diseño

Capacidad de butano líquido = Gasto x .94

Capacidad de amoníaco anhidro líquido = Gasto x .90



Hecho en los EE UU.

# TOTALMENTE INTERNAS DE 2", 3" Y 4"

## PARA MONTAJE EN BRIDA DE TANQUE

Las válvulas de exceso de flujo totalmente internas están diseñadas para aplicaciones en las que la brida del tanque está hecha con roscas internas NPT y no configurada para aceptar un ensamble de válvula interna. Estas válvulas se pueden usar para llenado de líquido, extracción y eculización de vapor. El diseño de alto gasto de flujo asegura una máxima eficiencia en la transferencia al tiempo que reduce la cavitación de la bomba.

Si se usa un tubo ascendente de vapor junto con estas válvulas de exceso de flujo totalmente internas para dirigir el flujo hacia el espacio de vapor del contenedor, el diámetro del tubo ascendente debe ser al menos el doble del tamaño de la conexión roscada de la válvula para asegurarse de que no haya una restricción en el flujo a través de las aberturas laterales de la válvula de exceso de flujo.

La configuración de montaje en brida totalmente interna facilita el servicio al dejar caer la conexión de la brida mientras que anclera por completo el dispositivo de exceso de flujo dentro de la brida para una mejor protección durante un incendio. La configuración totalmente interna también asegura que no se impongan cargas o esfuerzos en las tuberías hacia el dispositivo de exceso de flujo dado que está capturado entre la junta de la unión de las bridas.

**Serie ME3500-16**  
de 2" MNPT



**Serie ME3500-32**  
de 4" MNPT

**Serie ME3500-24**  
de 3" MNPT



### CARACTERÍSTICAS

- Maquinado de precisión
- Sus grandes canales de flujo permiten una baja caída de presión, reduciendo la cavitación de la bomba
- Su diseño con chaveta evita la pérdida del retén del resorte por la vibración durante el servicio
- Hechas totalmente de acero inoxidable

No. de parte	Brida de entrada (NPT)	Rosca efectiva (Approx.)	Flujo aproximado de cierre con propano líquido (GPM)	Herramienta hexagonal de instalación	Abertura del tanque	Diámetro exterior
<b>ME3500-16/75</b>	2"	3/4"	75	MEP200FIR	3-1/2"	6-1/2"
<b>ME3500-16/125</b>			125			
<b>ME3500-16/150</b>			150			
<b>ME3500-24/150</b>	3"	1"	150	MEP300FIR	4-1/2"	8-1/4"
<b>ME3500-24/200</b>			200			
<b>ME3500-24/250</b>			250			
<b>ME3500-32/500</b>	4"	1-1/16"	500	MEP3500	5-1/2"	10"

# VÁLVULAS DE EXCESO DE FLUJO

## DE 2" y 3" MNPT x MNPT - PARA APLICACIONES EN TANQUES

Las válvulas de exceso de flujo internas / en línea están diseñadas para tanques que se construyen con acopladores roscados medios o completos. Estas válvulas se pueden usar para llenado de líquido, extracción y equalización de vapor. Su diseño de gasto de alto flujo asegura una máxima eficiencia en la transferencia al tiempo que reduce la cavitación de la bomba.

Si se usa un tubo ascendente de vapor junto con estas válvulas de exceso de flujo totalmente internas para dirigir el flujo hacia el espacio de vapor del contenedor, el diámetro del tubo ascendente debe ser al menos el doble del tamaño de la conexión roscada de la válvula para asegurarse de que no haya una restricción en el flujo a través de las aberturas laterales de la válvula de exceso de flujo.



### CARACTERÍSTICAS

- Hechas totalmente de acero inoxidable CF8M
- Maquinado de precisión
- Sus grandes canales de flujo permiten una baja caída de presión, reduciendo la cavitación de la bomba
- Su diseño con chaveta evita la pérdida del retén del resorte por la vibración durante el servicio

No. de parte	Conexión de entrada (MNPT)	Conexión de salida (NPT)	Hexágono para llave	Flujo de cierre aproximado de propano líquido (GPM)
ME3600-16/75	2" MNPT	2" MNPT y 1-1/4" FNPT	Hexágono de 2.50"	75
ME3600-16/125				125
ME3600-16/150				150
ME3600-24/150	3" MNPT	3" MNPT y 2" FNPT	Hexágono de 3.75"	150
ME3600-24/200				200
ME3600-24/250				250



Hecho en los  
EE UU.

# VÁLVULAS BACK CHECK DE ALTO FLUJO EXCELA-FLANGE™

Las válvulas de la serie ME873S cuentan con nuestro nuevo diseño modular de entrada y salida de Excela-Flange de 4 tornillos que fácilmente se puede adaptar a bridas de unión tipo B tanto roscadas NPT como de soldadura a encaje en diámetros de 1-1/4" a 2" lo que las hace universales a los tamaños de tubería en este rango. Este innovador sistema permite a los instaladores eliminar conexiones innecesarias así como posibles puntos de fuga integrando una conveniente brida de unión de 4 tornillos en las conexiones de entrada o salida de la válvula. Las válvulas back check de alto flujo de Marshall Excelsior proveen de protección por contraflujo a los puertos del tanque o las líneas de líquido en donde se pretende que el flujo sea en una dirección. La válvula se mantiene normalmente cerrada hasta que la presión la activa cuando el flujo se dirige hacia la tubería o el tanque haciendo que la back check se abra. Cuando el flujo se detiene o invierte, la check regresa a la posición cerrada. Todas las válvulas back check de alto flujo MEC se surten con asientos suaves de o-ring, que se pueden retirar para un asiento metal contra metal. También disponibles con unión permanente en los sellos de la válvula principal (SBN).



ME873S-24



ME873SBN-24  
(SBN - ASIENTO UNIDO)



ME873SS-16

## CARACTERÍSTICAS

- Asiento universal – Retire el sello de O-ring para crear una superficie de sello metal contra metal o asiento unido (SBN)
- Hasta **20% MÁS FLUJO** que el más cercano competidor
- Máximo flujo de producto por su diseño de puerto completo y carrera de vástago
- Todos los modelos vienen con vástago de la válvula de acero inoxidable
- Cuerpo de válvula: hierro dúctil/ Ensamble de disco de cierre: acero y acero inoxidable
- Disponibles en 1-1/4" NPT, 2" NPT y 3" NPT x bridas tipo A de 4 tornillos
- Todos los modelos se pueden usar con Gas LP o NH3
- Entrada universal de brida tipo A de 4 tornillos
- **Todos los modelos ahora disponibles con cuerpo y bonete de Acero inoxidable CF8M**

No. de parte *		Descripción	Flujo de propano a pres. dif de 10 PSIG	Tipo de brida de unión	Peso (lbs.)	
Dúctil	Acero inoxidable CF8M				Estándar	inoxidable
ME873S-10	ME873SS-10	VBC de 1-1/4" MNPT x brida Tipo A de 4 torn.	61	B	4.1	3.5
ME873SBN-10	ME873SSBN-10	VBC de 1-1/4" MNPT x brida Tipo A de 4 torn. (SBN) asiento unido	61	B	4.1	3.5
ME873S-16	ME873SS-16	VBC de 2" MNPT x brida Tipo A de 4 torn.	187	B	4.2	4.0
ME873SBN-16	ME873SSBN-16	VBC de 2" MNPT x brida Tipo A de 4 torn. (SBN) asiento unido	187	B	4.2	4.0
ME873S-24	ME873SS-24	VBC de 3" MNPT x brida Tipo A de 4 torn.	449	B	7.0	7.0
ME873SBN-24	ME873SSBN-24	VBC de 3" MNPT x brida Tipo A de 4 torn. (SBN) asiento unido	449	B	7.1	7.0

\* Para pedir acero inoxidable, agregue "SS" después del prefijo de número de parte, por ej. ME873SS-16 o ME873SSBN-16  
O-rings de repuesto disponibles a pedido. Véase la sección de repuestos.

NOTA: Capacidad de butano líquido = Gasto x .94  
Capacidad de amoníaco anhidro líquido = Gasto x .90



# VÁLVULAS BACK CHECK DE ALTO FLUJO

Estas válvulas de flujo de no retroceso encabezan la industria con hasta 20% más flujo que su competidor más cercano. Las válvulas de no retroceso proporcionan protección de flujo a las aberturas del tanque o las líneas de líquido en las que el flujo es en una dirección. La válvula está normalmente cerrada hasta que la presión la activa cuando el flujo se dirige dentro de la tubería o los tanques, lo que hace que abra el no retroceso. Cuando el flujo se detiene o invierte, la check retorna a la posición cerrada. Estas válvulas vienen con capacidades de doble asiento o un asiento suave unido opcional en los modelos de 2" y 3". Con la capacidad de doble asiento, el O-ring instalado de fábrica provee de un sello de asiento suave y sin fugas que permite realizar reparaciones y dar mantenimiento en la tubería despresurizada. Quite el O-ring para permitir un asiento metal contra metal con una mínima fuga del sello para restringir el flujo en caso de ruptura en la línea. Nota: Dejar el asiento suave de O-ring instalado en la válvula requerirá de un diferencial de presión mínimo de 15 psig entre la línea de transferencia y el tanque para desasentar la válvula y permitir que abra plenamente.

## CARACTERÍSTICAS

- Hasta 20% más flujo que el más cercano competidor
- Máximo flujo por su diseño de puerto completo y mayor carrera del vástago
- La función de ruptura integral deja intacto el ensamble de la válvula con el broche interno hexagonal para quitarla fácilmente
- Todos los componentes internos de acero inoxidable
- Asiento de doble uso reduce el inventario de 2 a 1



**Serie ME870**  
Aquí con el asiento suave de O-Ring



**Serie ME870S**  
Aquí sin el O-Ring para un asiento metal contra metal



Válvulas Back Check de alto flujo					
No. de parte			Entrada FNPT	Salida MNPT	Flujo de propano a un diferencial de presión de 10 PSIG
Latón	Acero*	Acero inoxidable*			
ME870-6	ME870S-6	ME870SS-6	3/4"	3/4"	24
ME870-10	ME870S-10	ME870SS-10	1-1/4"	1-1/4"	61
ME870-12	—	—	1-1/2"	1/2"	112
ME870-16	ME870S-16	ME870SS-16	2"	2"	187
—	ME872S-16	—	2" MNPT	2"	187
—	ME870S-24	—	3"	3"	449
—	ME872S-24	—	2" FNPT/ 3" MNPT	3"	449
—	ME872S-24SP**	—	2" FNPT	3"	449

\* Clasificada para Gas LP y NH<sub>3</sub>

\*\* Incluye el o-ring removible



**ME872S-16**

Válvulas Back Check de alto flujo c/ asiento suave unido					
No. de parte			Entrada FNPT	Salida MNPT	Flujo de propano a un diferencial de presión de 10 PSIG
Latón	Acero*	Acero inoxidable*			
—	ME870SBN-10	—	1-1/4"	1-1/4"	61
—	ME870SBN-16	—	2"	2"	187
—	ME872SBN-16	—	2" MNPT	2"	187
—	ME870SBN-24**	—	3"	3"	449
—	ME872SBN-24	—	2" FNPT/ 3" MNPT	3"	449
—	ME872SBN-24SP	—	2" FNPT	3"	449

\* Clasificada para Gas LP y NH<sub>3</sub>

\*\* Uso en aplicaciones de transportes de alto flujo



**ME870SBN-24**  
Aquí con el sello suave unido

Capacidad de butano líquido = Gasto x .94

Capacidad de amoniaco anhidro líquido = Gasto x .90



Hecho en los EE UU.

# VÁLVULAS DE CONTRAPRESIÓN O BACK CHECK

## PLENAMENTE INTERNAS DE 2" Y 3" PARA INSTALACIÓN EN BRIDA

Las válvulas back check plenamente internas están diseñadas para aplicaciones de llenado de líquido en las que la brida del tanque está hecha con roscas NPT internas y no configuradas para aceptar un ensamble de válvula back check roscada tradicional. El diseño de alto gasto de flujo asegura una máxima eficiencia en la transferencia al tiempo que reduce la cavitación de la bomba.

Si se usa un tubo ascendente de vapor (llenado por rocío) junto con estas válvulas back check totalmente internas para dirigir el flujo hacia el espacio de vapor del contenedor, el diámetro del tubo ascendente debe ser al menos el doble del tamaño de la conexión roscada de la válvula para asegurarse de que no haya una restricción en el flujo a través de las aberturas laterales de la válvula de exceso de flujo.

La configuración de montaje en brida totalmente interna facilita el servicio al dejar caer la conexión de la brida mientras que anclera por completo el dispositivo back check dentro de la brida para una mejor protección durante un incendio. La configuración totalmente interna también asegura que no se impongan cargas o esfuerzos en las tuberías hacia el dispositivo back check dado que está capturado entre la junta de la unión de las bridas.



### CARACTERÍSTICAS

- Maquinado de precisión
- Sus grandes canales de flujo permiten una baja caída de presión, reduciendo la cavitación de la bomba
- Su construcción totalmente en acero inoxidable CF8M asegura una larga vida de servicio
- Acelera las operaciones de llenado en las operaciones en plantas de almacenamiento

No. de parte	Conexión de la brida (MNPT)	Presión diferencial del flujo de propano líquido (GPM)		Largo total	Extremo roscado al puerto	Herramienta hexagonal de instalación	Peso (lbs)
		5 PSIG	10 PSIG				
<b>ME3400-16</b>	2"	224	326	5-1/8"	1-3/4"	MEP200FIR	1.8
<b>ME3400-24</b>	3"	460	650	5-1/2"	1-13/32"	MEP300FIR	3.6



# VÁLVULAS BACK CHECK DE ALTO FLUJO *EXCELA-FLANGE*™ SOLDADURA A ENCAJE

Estas válvulas Back Check de soldadura a encaje de alto flujo *Excelsa-Flange*™ son líderes en la industria con hasta 20% más flujo que el más cercano competidor. Las válvulas Back Check proveen de protección de flujo en aberturas de tanques o líneas de líquido en las que se pretende que el flujo sea en una sola dirección. La válvula está normalmente cerrada hasta que la presión la activa cuando el flujo se dirige hacia la tubería o el tanque, lo que hace que la back check se abra. Cuando el flujo se detiene o invierte, la check regresa a la posición cerrada.

Con puntos de conexión de soldadura a encaje, estas válvulas son ideales para aplicaciones en línea en las que es deseable una construcción de tubería soldada, como por ejemplo en una línea de combinación de retorno de llenado por chorro / bypass en un bobtail. La perfecta compañera de la línea de productos *Excelsa-Flange*™ de MEC. Disponible solo con asiento metal contra metal debido al alto calor asociado con la construcción/instalación de la soldadura a encaje.

## CARACTERÍSTICAS

- Hasta un **20% más flujo** que el más cercano competidor
- El máximo flujo se logra por su diseño de Puerto pleno y mayor Carrera del vástago
- La función integral de ruptura deja el ensamble de la válvula intacto
- Todos los componentes internos de acero inoxidable
- El resorte de inconel de alta temperatura soporta el calor de la soldadura

No. de parte	Entrada Soldadura a encaje	Salida Soldadura a encaje	Flujo de propano a un diferencial de presión de 10 PSIG	Peso (lbs.)
ME870SW-16	2" Hembra	2" Male	189	1.77

NOTA: Clasificada para Gas LP y NH<sub>3</sub>

Capacidad de butano líquido = Gasto x .94

Capacidad de amoniaco anhidro líquido = Gasto x .90



## CONECTORES GIRATORIOS DE JUNTAS SOLDABLES NPT

Los conectores giratorios de juntas soldables / NPT de las series ME691 y ME693 son para uso en cualquier lugar en el que la tubería soldable es deseable, pero donde se le deben instalar líneas flexibles roscadas NPT para proteger la tubería metálica fija contra la vibración y/o la fatiga. El lado soldable puede ser de soldadura a tope o a enchufe, universal a cualquier tipo de conexión. El lado NPT es hembra giratorio y engastado a presión con asiento interno achaflanado, ideal para sellar en todos los conectores de tubería flexible macho NPT. Estos conectores son ideales en aplicaciones móviles o estacionarias tales como entradas/salidas de bomba, entrada de medidores o transiciones de tubería de entrada de carretes de manguera.

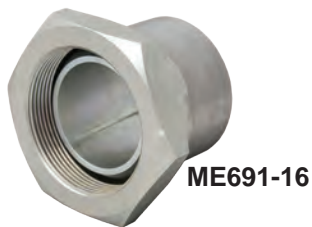

ME691-16



ME691-12



ME693-16/12

## CARACTERÍSTICAS

- Construcción compacta en acero enchapado de alta calidad
- Conexión universal en el extremo de soldadura a tope / soldadura a enchufe
- Diseño con asiento universal FNPT achaflanado
- Listo para soldar; no requiere preparación de la superficie
- Clasificado WOG 400 para aplicaciones con Gas LP y NH<sub>3</sub>

No. de parte	Descripción	Butt/Socket Weld	FNPT Swivel
ME691-12	Conector con junta giratoria	1-1/2"	1-1/2"
ME693-16/12		2"	1-1/2"
ME691-16		2"	2"

NOTA: Disponible en acero inoxidable. Para pedir acero inoxidable, agregue "SS" después del prefijo de número de parte, por ej. ME691SS-12



Hécho en los EE UU.

# VÁLVULAS DE LLENADO DOBLE BACK CHECK DE ALTO FLUJO

La válvula de llenado doble check de alto flujo Marshall Excelsior provee de protección por el contraflujo en puertos de tanques o líneas de líquido en donde el flujo es en una sola dirección. La válvula normalmente permanece cerrada hasta que la presión la activa cuando el flujo se dirige hacia la tubería o los tanques, lo que hace que la doble back check se abra. Cuando el flujo se detiene o invierte, ambas check retornan a la posición cerrada. Todas las válvulas de llenado doble check de alto flujo ME vienen con el correspondiente tapón ACME y cadena, así como la protección de alivio hidrostático instalada de fábrica.

## CARACTERÍSTICAS

- Asiento primario – Crea una superficie de asiento metal contra metal
- Asiento secundario – asiento suave unido de Nitrilo para un sello sin fugas
- Hasta **20% más flujo** que el más cercano competidor
- Máximo flujo de producto que se logra por el diseño de puerto completo y carrera del vástago
- Todos los modelos vienen con vástago, resorte y guía de la válvula de acero en el ensamble de la check del cuerpo
- Válvula de alivio hidrostática incluida
- Para uso **ÚNICAMENTE CON GAS LP**

ME869-10/8



ME869-24



No. de parte	Descripción	Flujo de propano		
		Diferencial de presión		
		10 PSI	25 PSI	50 PSI
ME869-10/10	Doble válvula back check de 1-1/4" MNPT x 2-1/4" Acme M.	75	116	157
ME869-10/8	Doble válvula back check de 1-1/4" MNPT x 1-3/4" Acme M.	51	85	124
ME869-16	Doble válvula back check de 2" MNPT x 3-1/4" Acme M.	195	296	416
ME869-24	Doble válvula back check de 3" MNPT x 3-1/4" Acme M.	347	519	718

# VÁLVULAS DE UNO Y DOBLE CHECK DE ALTO FLUJO

Las válvulas back check de alto flujo sencillas y dobles de Marshall Excelsior proveen de protección contra el flujo inverso en puertos de tanque o líneas de líquido en las que el flujo se pretende sea en una sola dirección. La válvula normalmente se mantiene cerrada hasta que la presión la activa cuando el flujo se dirige hacia la tubería o hacia los tanques, lo que hace que la válvula back check se abra. Cuando el flujo se detiene o invierte, el no retroceso regresa la válvula a la posición cerrada. Todas las válvulas back check de alto flujo MEC se surten con su correspondiente ensamble de tapón ACME y cadena.

## CARACTERÍSTICAS

- El doble asiento primario back check crea una superficie de sello metal contra metal
- El doble asiento secundario back check es suave para lograr un sello sin fugas
- Hasta **30% MÁS FLUJO** que nuestro más cercano competidor
- El máximo flujo del producto se logra por su diseño de puerto pleno y vástago de máxima carrera
- Todos los modelos vienen con vástago de latón, resorte de acero inoxidable y guía de válvula de bronce en el ensamble del no retorno
- **Únicamente** para uso con **Gas LP**



ME3197C



ME3194C

No. de	Descripción	GPM/ GLP
ME3194C	Válvula de llenado back check sencilla de 3-1/4" M. Acme x 2" MNPT	365
ME3197C	Válvula de llenado back check doble de 3-1/4" M. Acme x 3" MNPT	285

NOTA: Únicamente para uso con Gas LP



# VÁLVULA INTERNA DE COMBINACIÓN EXCELERATOR™

La válvula interna de combinación de la Serie ME1000 está especialmente diseñada para realizar todas las funciones de una válvula de control interna principal y una protección de exceso de flujo seguida de una sección de válvula de paso de cierre positivo plenamente integrada aguas abajo, más la inclusión de una sección de elemento filtro de acero inoxidable de un filtro Y tradicional, todo perfectamente empacado en una sola unidad compacta. Todo esto lleva a una construcción combinada con menos juntas de conexión, menos lugares de fuga y menor peso en general, perfectamente adecuadas para extracción de líquido o vapor de tanques nodriza de Gas LP y NH3 junto con extracción de líquido de emergencia en tanques móviles o estacionarios, entre muchas otras aplicaciones de esta Serie de válvulas universales. La de la Serie ME1000 cuenta con un rango amplio de resortes de cierre por exceso de flujo y el diseño de cuerpo en Te universal viene completo con el puerto inferior taponado de fábrica, lo que permite conexiones en áreas con espacios reducidos.

La válvula de la Serie ME1000 también está diseñada para utilizar las glándulas de empaque de válvula interna estándar de la Serie ME990 para facilitar su servicio.

## CARACTERÍSTICAS

- Duradero cuerpo de fundición de acero inoxidable 316 CF8M
- Todos los componentes internos inoxidables
- Conexión de entrada de la válvula interna de 1-1/4" MNPT con 2 salidas
- Puerto auxiliar taponado de 1/4" NPT
- Filtro estándar de malla del 40 instalado de fábrica
- Amplia variedad de valores de cierre por exceso de flujo
- Tapón instalado de fábrica (en la salida inferior)
- el tiempo de purga más rápido de la industria
- Placa de datos removible
- Menor peso (9.6 lbs contra aproximadamente 20 lbs)
- Menos puntos de fuga
- La construcción estándar es con sellos de nitrilo
- Disponible también con sellos de FKM
- Certificada por 



Salida #1

Salida #2

No. de parte *	Entrada	Salida #1	Salida #2	Valores de flujo de cierre de líquido opcionales**	Tipo de seguro o actuador	Accesorios
ME1000-10-A/"X"	1-1/4" MNPT	1" FNPT	1" FNPT	"X" 40 GPM 55 GPM 70 GPM	-	ME1000F-101/20 Filtro de malla del 20  ME1000F-101/80 Filtro de malla del 80  ME1000F-101/100 Filtro de malla del 100  NOTA: También disponibles repuestos de malla del 40 - véase la sección de refacciones
ME1000A-10-A/"X"					Neumático	
ME1000AR-10-A/"X"					Rotatorio	
ME1000M-10-A/"X"					Seguro manual	
ME1000-10-B/"X"		1" FNPT	1-1/4" FNPT		-	
ME1000A-10-B/"X"					Neumático	
ME1000AR-10-A/"X"					Rotatorio	
ME1000M-10-B/"X"					Seguro manual	
ME1000-10-C/"X"		1-1/4" FNPT	1" FNPT	"X" 45 GPM 55 GPM 85 GPM	-	
ME1000A-10-C/"X"					Neumático	
ME1000AR-10-C/"X"					Rotatorio	
ME1000M-10-C/"X"					Seguro manual	
ME1000-10-D/"X"		1-1/4" FNPT	1-1/4" FNPT		-	
ME1000A-10-D/"X"					Neumático	
ME1000AR-10-D/"X"					Rotatorio	
ME1000M-10-D/"X"					Seguro manual	

\* Indique el valor de cierre por exceso de flujo deseado al hacer el pedido - vea los valores en la tabla - es decir ME1000-10-A/55 (55 GPM)

Para pedir FKM agregue una "V" después del prefijo de número de parte, es decir ME1000V-10-A/85

\*\* Para NH<sub>3</sub> multiplique GPM por .90

# VÁLVULAS INTERNAS EXCELERATOR™

## ROSCADA DE 1-1/4"

Para uso en bobtails y tanques de almacenamiento con conexiones roscadas de 1-1/4" para flujo direccional o bidireccional. Provee tanto un cierre manual como un cierre por exceso de flujo en caso de que la tubería se separe de la válvula. Se puede dotar con dispositivos de seguro manual, apertura y cierre neumático o de actuador rotatorio. Todos los modelos de válvulas cuentan con una función de ruptura en el cuerpo forjado que permite el rompimiento de la tubería en caso de impacto lateral, dejando cabezal del asiento de la válvula intacto y protegiendo el tanque de una fuga catastrófica de producto.

PARA SERVICIO CON LÍQUIDO O VAPOR

### CARACTERÍSTICAS

- Cuerpo de fundición de acero inoxidable 316 para máxima durabilidad y resistencia a la corrosión
- Todos los componentes internos inoxidable
- Hexágono para instalación con dado estándar de 2-3/8"
- Vástago de recubrimiento duro maquinado a precisión
- Disco del asiento de Nitrilo plenamente retenido
- Amplia variedad de válvulas de cierre por exceso de flujo
- Accionada por leva de rodillo
- El tiempo de purga más rápido de la industria
- Placa de datos removible
- La válvula de más fácil servicio de la industria
- La construcción estándar usa sellos de Nitrilo
- Disponible con sellos de FFKM, o FKM
- Certificada por  para Gas LP y NH3
- Rodamiento de Rulon™ en el gorrón



SERIE ME990-10

"X"	Valores de flujo de cierre de líquido, 1-1/4"
35	Flujo de cierre de 35 GPM GLP
55	Flujo de cierre de 55 GPM GLP
85	Flujo de cierre de 85 GPM GLP

NOTA: Para NH<sub>3</sub> multiplique GPM por .90

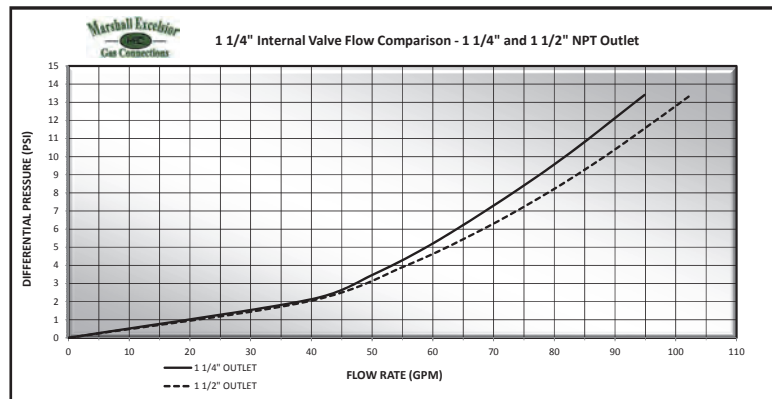

No. de parte *	Descripción
ME990-10-"X"	Válvula Interna de 1-1/4" MNPT x 1-1/4" FNPT - sola
ME990-10/12-"X"	Válvula Interna de 1-1/4" MNPT x 1-1/2" FNPT - sola
ME990A-10-"X"	Válvula Interna de 1-1/4" MNPT x 1-1/4" FNPT- con actuador neumático
ME990A-10/12-"X"	1-1/4" MNPT x 1-1/2" FNPT Internal Valve - con actuador neumático
ME990AR-10-"X"	Válvula Interna de 1-1/4" MNPT x 1-1/4" FNPT - con actuador rotatorio
ME990AR-10/12-"X"	Válvula Interna de 1-1/4" MNPT x 1-1/4" FNPT- con actuador rotatorio
ME990M-10-"X"	Válvula Interna de 1-1/4" MNPT x 1-1/4" FNPT - con seguro manual
ME990M-10/12-"X"	Válvula Interna de 1-1/4" MNPT x 1-1/4" FNPT - con seguro manual
ME990M-10-"X"	Válvula Interna de 1-1/4" MNPT x 1-1/4" FNPT - con seguro manual

\* Indique el valor de cierre de exceso de flujo deseado al hacer el pedido – véanse los valores en la tabla ME990-10-85 (85 GPM)  
 Para pedir FFKM agregue una "K" después del prefijo del número de parte por ej. ME990K-10-35  
 Para pedir FKM agregue una "V" después del prefijo del número de parte por ej. ME990V-10-35



# VÁLVULAS INTERNAS EXCELA-FLANGE™

## CON BRIDA DE 1-1/4" MNPT x 4 TORNILLOS



### SERIE ME991-10

Válvula interna bridada de 1-1/4" MNPT x 4 tornillos Tipo A



### CARACTERÍSTICAS

- Duradero cuerpo de acero inoxidable 316
- Todos los componentes internos inoxidables
- Vástago de recubrimiento templado y maquinado a precisión
- Disco del asiento de Nitrilo plenamente retenido
- Amplia variedad de válvulas de cierre por exceso de flujo
- Accionada por leva de rodillo
- El tiempo de purga más rápido de la industria
- Placa de datos removible
- La válvula de más fácil servicio de la industria
- La construcción estándar usa sellos de Nitrilo
- Disponible con sellos de FKM, o FFKM
- Certificada por para Gas LP y NH<sub>3</sub>
- Rodamiento de Rulon™ en el gorrón
- Brida de salida universal de 4 tornillos para junta unión integral

Las válvulas de la serie ME991-10 incluyen nuestra nueva brida de salida Excelsa-Flange de 4 tornillos que se adapta fácilmente a las bridas de compañía de rosca NPT o de soldadura a encaje (series ME842 y ME84) de entre 1-1/4" y 2" de diámetro, lo que la hace universal a los tamaños de tubería en este rango. Este innovador sistema permite a los instaladores la eliminación de conexiones innecesarias y posibles puntos de fuga, integrando una cómoda unión de brida de 4 tornillos en la salida de la válvula. Para uso en bobtails y tanques de almacenamiento con conexiones roscadas de 1-1/4" en aplicaciones de flujo direccional o bidireccional. Proveen tanto un cierre manual como por exceso de flujo en caso de que la tubería se separe de la válvula. Se pueden dotar con dispositivos de cierre de seguro manual, neumático o de actuador rotatorio. Todos los modelos de válvula cuentan con una función de ruptura en el cuerpo forjado que permite el rompimiento de la tubería en caso de impacto lateral, dejando el cabezal del asiento de la válvula intacto y protegiendo el tanque de una fuga catastrófica de producto.

PARA SERVICIO CON LÍQUIDO O VAPOR.

NOTA: Véanse las páginas 96 a 98 para los valores de dimensiones de bridas y torque de instalación.

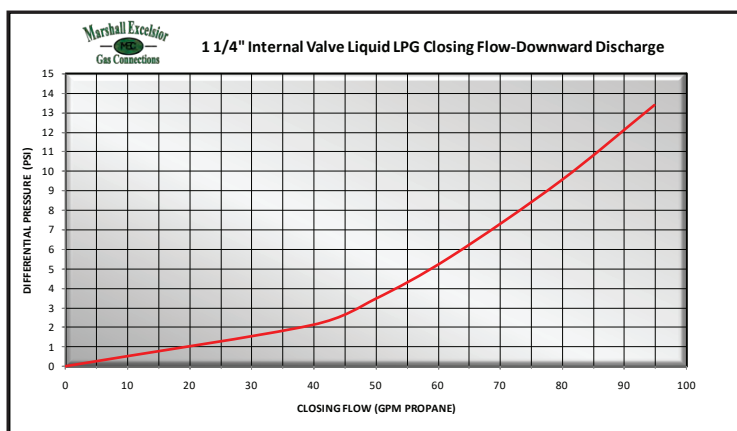

"X"	Valores de flujo de cierre de líquido para válvula de 1-1/4"
35	Flujo de cierre de 35 GPM GLP
55	Flujo de cierre de 55 GPM GLP
85	Flujo de cierre de 85 GPM GLP

NOTA: Para NH<sub>3</sub> multiplique GPM por .90

No. de parte *	Descripción		Tipo A
ME991-10-"X"	Válvula interna bridada de 1-1/4" NPT x 4 tornillos – sola	B	5.7
ME991A-10-"X"	Válvula interna bridada de 1-1/4" NPT x 4 tornillos - con actuador neumático	B	9.5
ME991AR-10-"X"	Válvula interna bridada de 1-1/4" NPT x 4 tornillos - con actuador rotatorio	B	10.2
ME991M-10-"X"	Válvula interna bridada de 1-1/4" NPT x 4 tornillos - con seguro manual	B	5.7

\* Indique el valor de cierre de exceso de flujo deseado al hacer el pedido - véanse los valores en la tabla, por ejemplo ME991-10-85 (85 GPM)  
 Para pedir FFKM agregue una "K" después del prefijo del número de parte por ej. ME991K-10-35  
 Para pedir FKM agregue una "V" después del prefijo del número de parte por ej. ME991V-10-35



Hécho en los EE UU.

# VÁLVULAS INTERNAS EXCELERATOR™

## CUERPO EN T ROSCADA DE 1-1/4"

Para uso en bobtails y tanques de almacenamiento con conexiones roscadas de 1-1/4" en aplicaciones de flujo direccional o bidireccional. Proveen tanto un cierre manual como por exceso de flujo en caso de que la tubería se separe de la válvula. Se pueden dotar con dispositivos de cierre de seguro manual, neumático o de actuador rotatorio. Todos los modelos de válvula cuentan con una función de ruptura en el cuerpo forjado que permite el rompimiento de la tubería en caso de impacto lateral, dejando el cabezal del asiento de la válvula intacto y protegiendo el tanque de una fuga catastrófica de producto. El cuerpo en forma de T incluye un puerto de descarga FNPT adicional. PARA SERVICIO CON LÍQUIDO O VAPOR.

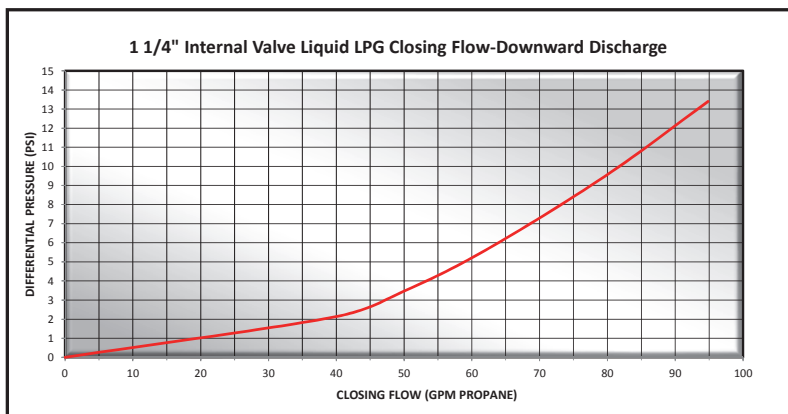

### ME992-10 SERIES

Válvula interna de cuerpo en T de 1-1/4" NTP

### CARACTERÍSTICAS

- Cuerpo de fundición de acero inoxidable 316 para máxima durabilidad y resistencia a la corrosión
- Todos los componentes internos inoxidables
- Vástago de recubrimiento duro maquinado a precisión
- Disco del asiento de Nitrilo plenamente retenido
- Amplia variedad de válvulas de cierre por exceso de flujo
- Accionada por leva de rodillo
- El tiempo de purga más rápido de la industria
- Placa de datos removible
- La válvula de más fácil servicio de la industria
- La construcción estándar usa sellos de Nitrilo
- Disponible con sellos de Neopreno, FFKM, o FKM
- Certificada por UL para Gas LP y NH<sub>3</sub>
- Rodamientos de Rulon™ en las flechas del vástago y el birlo

"X"	Valores de flujo de cierre de líquido para válvula de 1-1/4"
35	Flujo de cierre de 35 GPM GLP
55	Flujo de cierre de 55 GPM GLP
85	Flujo de cierre de 85 GPM GLP

NOTA: Para NH<sub>3</sub> multiplique GPM por .90

No. de parte *	Descripción
ME992-10-"X"	Válvula Interna de 1-1/4" MNPT x 1-1/4" FNPT - sola
ME992A-10-"X"	Válvula Interna de 1-1/4" MNPT x 1-1/4" FNPT - con actuador neumático
ME992AR-10-"X"	Válvula Interna 1-1/4" MNPT x 1-1/4" FNPT - con actuador rotatorio
ME992M-10-"X"	Válvula Interna 1-1/4" MNPT x 1-1/4" FNPT - con seguro manual

\* Indique el valor de cierre de exceso de flujo deseado al hacer el pedido - véanse los valores en la tabla ME992-10-85 (85 GPM)

Para pedir FFKM agregue una "K" después del prefijo del número de parte por ej. ME992K-10-35

Para pedir Neopreno agregue una "N" por Neopreno después del prefijo del número de parte por ej. ME992N-10-35

Para pedir FKM agregue una "V" después del prefijo del número de parte por ej. ME992V-10-35



# VÁLVULAS INTERNAS EXCELERATOR™

## CUERPO EN T ROSCADA DE 1-1/2"

Para uso en bobtails, tanques de almacenamiento y carros tanque nodriza con conexiones roscadas de 1-1/2" en aplicaciones de flujo direccional o bidireccional. Proveen tanto un cierre manual como por exceso de flujo en caso de que la tubería se separe de la válvula. Se pueden dotar con dispositivos de cierre de seguro manual, neumático o de actuador rotatorio. Todos los modelos de válvula cuentan con una función de ruptura en el cuerpo forjado que permite el rompimiento de la tubería en caso de impacto lateral, dejando el cabezal del asiento de la válvula intacto y protegiendo el tanque de una fuga catastrófica de producto. El cuerpo en forma de T incluye un puerto de descarga FNPT adicional. PARA SERVICIO CON LÍQUIDO O VAPOR.

### CARACTERÍSTICAS

- Cuerpo de fundición de acero inoxidable 316 para máxima durabilidad y resistencia a la corrosión
- Todos los componentes internos inoxidables
- Vástago de recubrimiento duro maquinado a precisión
- Disco del asiento de Nitrilo plenamente retenido
- Amplia variedad de válvulas de cierre por exceso de flujo
- Accionada por leva de rodillo
- El tiempo de purga más rápido de la industria
- Placa de datos removible
- La válvula de más fácil servicio de la industria
- La construcción estándar usa sellos de Nitrilo
- Disponible con sellos de FKM, o FFKM
- Certificada por  para Gas LP y NH<sub>3</sub>
- Rodamientos de Rulon™ en las flechas del vástago y el birlo
- Viene con tapón de puerto de cabeza hexagonal de 1-1/2" para aplicaciones de una sola descarga



**ME992-12 SERIES**

Válvula interna de cuerpo en T de 1-1/2" NTP

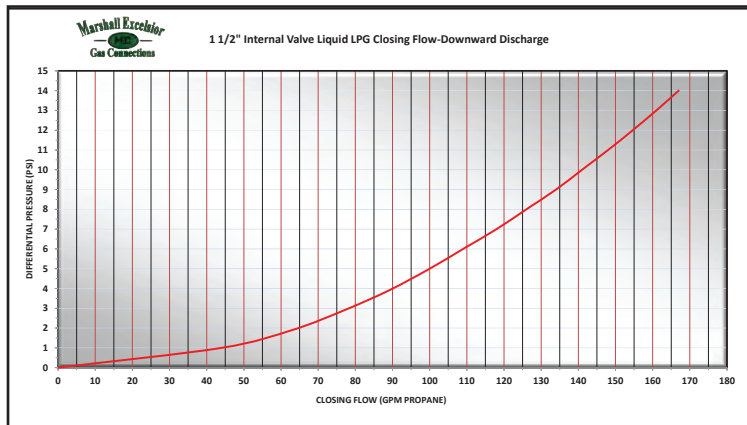

<b>50</b>	Flujo de cierre de 50 GPM GLP
<b>65</b>	Flujo de cierre de 65 GPM GLP
<b>85</b>	Flujo de cierre de 85 GPM GLP
<b>110</b>	Flujo de cierre de 110 GPM GLP
<b>120</b>	Flujo de cierre de 120 GPM GLP

NOTA: Para N<sub>2</sub> multiplique GPM por .90

No. de parte *	Descripción
<b>ME992-12-"X"</b>	Válvula Interna de 1-1/2" MNPT x 1-1/2" FNPT - sola
<b>ME992A-12-"X"</b>	Válvula Interna de 1-1/2" MNPT x 1-1/2" FNPT - con actuador neumático
<b>ME992AR-12-"X"</b>	Válvula Interna de 1-1/2" MNPT x 1-1/2" FNPT - con actuador rotatorio
<b>ME992M-12-"X"</b>	Válvula Interna de 1-1/2" MNPT x 1-1/2" FNPT - con seguro manual

\* Indique el valor de cierre de exceso de flujo deseado al hacer el pedido - véanse los valores en la tabla por ej. ME992-12-85 (85 GPM)

Para pedir FFKM agregue una "K" después del prefijo del número de parte por ej. ME992K-12-85

Para pedir FKM agregue una "V" después del prefijo del número de parte, por ej. ME992V-12-85

# ROSCADAS DE 2" Y 3"

Para uso en transportes y grandes tanques de almacenamiento con conexiones roscadas de 2" o 3" en aplicaciones de flujo direccional o bidireccional. Provee de cierre tanto manual como de exceso de flujo, en caso de que la tubería se separe de la válvula. Se puede dotar de dispositivos de apertura/cierre de seguro manual o de actuador neumático o rotatorio. Todos los modelos de válvula cuentan con una función de ruptura en el cuerpo forjado que permite el rompimiento de la tubería en caso de impacto lateral, dejando el cabezal del asiento de la válvula intacto y protegiendo el tanque de una fuga catastrófica de producto. PARA SERVICIO CON LÍQUIDO O VAPOR

## CARACTERÍSTICAS

- Duradero cuerpo dúctil con enchapado de cadmio en la superficie
- Todos los componentes internos inoxidable
- Glándula de empaque roscada de una pieza
- Vástago de recubrimiento duro maquinado a precisión
- Disco del asiento de Nitrilo plenamente retenido
- Gran variedad de válvulas de cierre por exceso de flujo
- Accionada por leva de rodillo
- El tiempo de purga más rápido de la industria
- Placa de datos removible
- La válvula de más fácil servicio de la industria
- La construcción estándar usa sellos de Nitrilo
- Disponible con sellos de PTFE, FKM, o FFKM
- Certificada por  para para Gas LP y NH3
- Rodamientos de Rulon™ en las flechas del vástago y el birlo

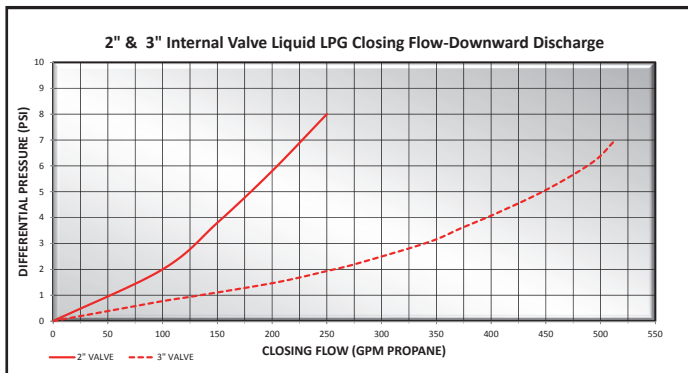
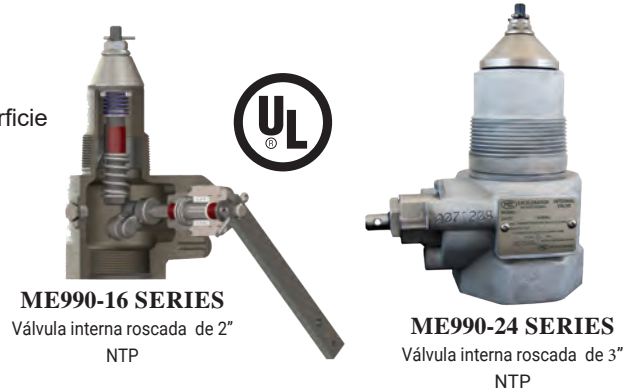

"X"	Valores de flujo líquido de cierre de la válvula de 2"
110	Flujo de cierre de 110 GPM GLP
160	Flujo de cierre de 160 GPM GLP
260	Flujo de cierre de 260 GPM GLP

"X"	Valores de flujo líquido de cierre de la válvula de 3"
175	Flujo de cierre de 175 GPM GLP
250	Flujo de cierre de 250 GPM GLP
300	Flujo de cierre de 300 GPM GLP
375	Flujo de cierre de 375 GPM GLP
400	Flujo de cierre de 400 GPM GLP
475	Flujo de cierre de 475 GPM GLP
500	Flujo de cierre de 500 GPM GLP

NOTA: Para N<sub>h</sub>3 multiplique GPM por .90

No. de parte *		Descripción	Accesorios
Dúctil	Acero inoxidable CF8M		Carcaza de campana
ME990-16-"X"	ME990SS-16-"X"	Válvula Interna de 2" MNPT x 2" FNPT - sola	MEP889-16
ME990A-16-"X"	-	Válvula Interna de 2" MNPT x 2" FNPT - con actuador neumático	
ME990AR-16-"X"	-	Válvula Interna de 2" MNPT x 2" FNPT - con actuador rotatorio	
ME990M-16-"X"	-	Válvula Interna de 2" MNPT x 2" FNPT - con seguro manual	
ME990-24-"X"	ME990SS-24-"X"	Válvula Interna de 3" MNPT x 3" FNPT - sola	MEP889-24
ME990A-24-"X"	-	Válvula Interna de 3" MNPT x 3" FNPT - con actuador neumático	
ME990AR-24-"X"	-	Válvula Interna de 3" MNPT x 3" FNPT - con actuador rotatorio	
ME990M-24-"X"	-	Válvula Interna de 3" MNPT x 3" FNPT - con seguro manual	

\*NOTA: Indique el valor de cierre de exceso de flujo deseado al hacer el pedido - véanse los valores en la tabla i.e. ME990-24-250 (250 GPM)

Nota: Disponible totalmente de acero inoxidable

Para pedir FFKM agregue una "K" después del prefijo del número de parte i.e. ME990K-16-160

Para pedir PTFE agregue una "T" después del prefijo del número de. ME990N-16-160

Para pedir FKM agregue una "V" después del prefijo del número de parte i.e. ME990V-16-160





# VÁLVULAS INTERNAS EXCELERATOR™

## CON UNA Y DOS BRIDAS DE 2"- 300 LB

Para uso en bobtail, transportes y grandes tanques de almacenamiento con conexiones bridadas de 2" en aplicaciones de flujo direccional o bidireccional. Provee de cierre tanto manual como de exceso de flujo, en caso de que la tubería se separe de la válvula. Se puede dotar de dispositivos de apertura/cierre de seguro manual o de actuador neumático o rotatorio. Todos los modelos de válvula cuentan con una función de ruptura en el cuerpo fundido que permite que se rompa la bomba o la tubería en caso de impacto lateral, dejando el cabezal del asiento de la válvula intacto y protegiendo el tanque de una fuga catastrófica de producto. PARA SERVICIO CON LÍQUIDO O VAPOR.

**NOTA:** Véanse las páginas 96 a 98 para los valores de dimensiones de bridas y torque de instalación.

### CARACTERÍSTICAS

- Duradero cuerpo de acero con enchapado de cadmio en la superficie
- Todos los componentes internos inoxidables
- Glándula de empaque roscada de una pieza
- Vástago de recubrimiento duro maquinado a precisión y guía del vástago
- Disco del asiento de Nitrilo plenamente retenido
- Gran variedad de válvulas de cierre por exceso de flujo
- Agujeros de tornillos de la brida encamisados y resistentes a la corrosión
- Birlos de montaje recubiertos de xileno resistentes a la corrosión
- Accionada por leva de rodillo
- El tiempo de purga más rápido de la industria
- Placa de datos removible
- La válvula de más fácil servicio de la industria
- La construcción estándar usa sellos de Nitrilo
- Disponible con sellos de PTFE, FKM, o FFKM
- Cuerpos de acero inoxidable 316 disponibles
- Certificada por  para Gas LP y NH3
- Rodamientos de Rulon™ en las flechas del vástago y el birlo

**SERIE ME990S-2F-16**  
2"-300LB x 2" FNPT



**SERIE ME990S-2DFM**  
Válvula interna de doble brida de 2"-300LB

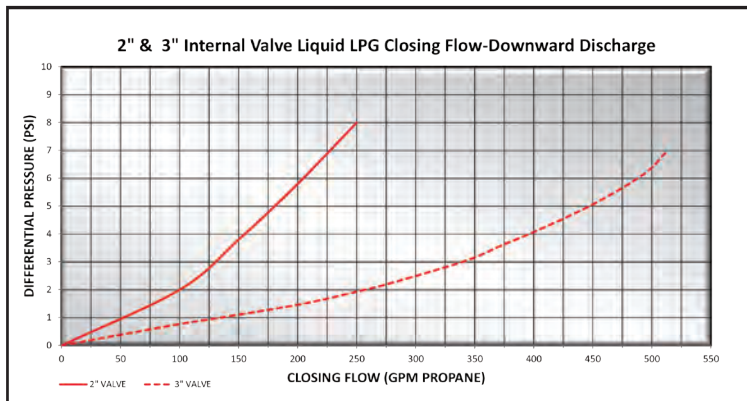

X	Valores de flujo líquido de cierre de la válvula de 2"
110	Flujo de cierre de 110 GPM GLP
160	Flujo de cierre de 160 GPM GLP
260	Flujo de cierre de 260 GPM GLP

NOTA: Para NH<sub>3</sub> multiplique GPM por .90



Hecho en los EE UU.

No. de parte *		Descripción
Acero WCC A216	Acero inoxidable CF8M	
ME990S-2F-16-"X"	ME990SS-2F-16-"X"	Válvula interna modificada de una sola brida de 2" FNPT de 2"-300 lb. - sola
ME990SA-2F-16-"X"	-	Válvula interna modificada de una sola brida de 2" FNPT de 2"-300 lb. - con actuador neumát.
ME990SAR-2F-16-"X"	-	Válvula interna modificada de una sola brida de 2" FNPT de 2"-300 lb. - con actuador rotatorio
ME990S-2DFM-"X"	ME990SS-2DFM-"X"	Válvula interna modificada de doble brida de 2"-300 lb. - sola
ME990SA-2DFM-"X"	-	Válvula interna modificada de doble brida de 2"-300 lb. - con actuador neumático
ME990SAR-2DFM-"X"	-	Válvula interna modificada de doble brida de 2"-300 lb. - con actuador rotatorio

\* Indique el valor de cierre de flujo deseado al hacer el pedido - véanse los valores en la tabla

ME990S-2F-16-260 (260 GPM)

Para pedir FFKM agregue una "K" después del prefijo del número de parte i.e. ME990SK-2F-16-260

Para pedir PTFE agregue una "T" después del prefijo del número de parte i.e. ME990SN-2F-16-260

Para pedir agregue una "V" por después del prefijo del número de parte i.e. ME990SV-2F-16-260

# BRIDADAS DE 2" Y 3" MNPT X 300 LBS.

Para uso en transportes y grandes tanques de almacenamiento con conexiones roscadas de 2" o 3" en aplicaciones de flujo direccional o bidireccional. Las de las series ME991-16 y ME991-24 cuentan con brida de salida estándar 300# para una rápida y confiable conexión a la tubería aguas abajo del tanque. Ideales para tanques existentes con acopladores roscados NPT pero es deseable tubería soldada aguas abajo. Provee de cierre tanto manual como de exceso de flujo, en caso de que la tubería se separe de la válvula. Se puede dotar de dispositivos de apertura/cierre de seguro manual o de actuador neumático o rotatorio. Todos los modelos de válvula cuentan con una función de ruptura en el cuerpo forjado que permite el rompimiento de la tubería en caso de impacto lateral, dejando el cabezal del asiento de la válvula intacto y protegiendo el tanque de una fuga catastrófica de producto. PARA SERVICIO CON LÍQUIDO O VAPOR.

**NOTA:** Véanse las páginas 96 a 98 para los valores de dimensiones de bridas y torque de instalación.

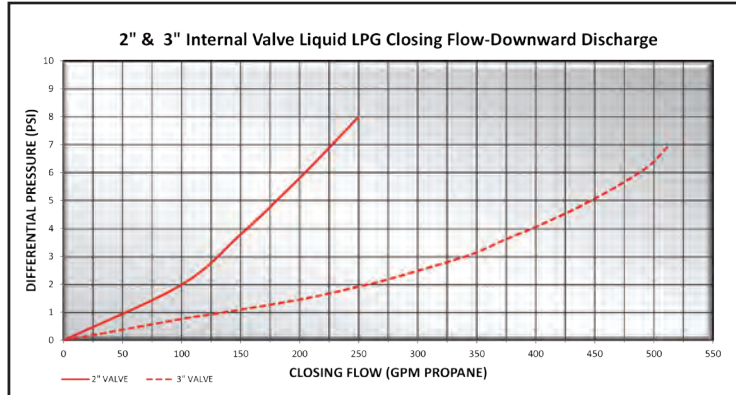

## CARACTERÍSTICAS

- Duradero cuerpo dúctil con enchapado de cadmio en la superficie
- Todos los componentes internos inoxidables
- Glándula de empaque roscada de una pieza
- Vástago de recubrimiento duro maquinado a precisión
- Disco del asiento de Nitrilo plenamente retenido
- Amplia variedad de válvulas de cierre por exceso de flujo
- Accionada por leva de rodillo
- El tiempo de purga más rápido de la industria
- Placa de datos removible
- La válvula de más fácil servicio de la industria
- La construcción estándar usa sellos de Nitrilo
- Disponible con sellos de PTFE, FFKM, o FKM
- Certificada por para Gas LP y NH3
- Rodamientos de Rulon™ en las flechas del vástago y el birlo
- Mamelones de montaje resistentes a la corrosión recubiertos de xileno y empaques incluidos

"X"	Valores de flujo líquido de cierre de la válvula de 2"
110	Flujo de cierre de 110 GPM GLP
160	Flujo de cierre de 160 GPM GLP
260	260 GPM GLP Flujo de cierre

"X"	Valores de flujo líquido de cierre de la válvula de 3"
175	Flujo de cierre de 175 GPM GLP
250	Flujo de cierre de 250 GPM GLP
300	Flujo de cierre de 300 GPM GLP
375	Flujo de cierre de 375 GPM GLP
475	Flujo de cierre de 475 GPM GLP
500	Flujo de cierre de 500 GPM GLP

NOTA: Para N<sub>h</sub>3 multiplique GPM por .90

Dúctil	Acero inoxidable CF8M	Descripción
ME991-16-"X"	ME991SS-16-"X"	Válvula interna bridada de 2" MNPT x 2"-300# - sola
ME991A-16-"X"	-	Válvula interna bridada de 2" MNPT x 2"-300# - con actuador neumático
ME991AR-16-"X"	-	Válvula interna bridada de 2" MNPT x 2"-300# - con actuador rotatorio
ME991M-16-"X"	-	Válvula interna bridada de 2" MNPT x 2"-300# - con seguro manual
ME991-24-"X"	ME991SS-24-"X"	Válvula interna bridada de 3" MNPT x 3"-300# - sola
ME991A-24-"X"	-	Válvula interna bridada de 3" MNPT x 3"-300# - con actuador neumático
ME991AR-24-"X"	-	Válvula interna bridada de 3" MNPT x 3"-300# - con actuador rotatorio
ME991M-24-"X"	-	Válvula interna bridada de 3" MNPT x 3"-300# - con seguro manual

\* : Indique el valor de cierre de exceso de flujo deseado al hacer el pedido - véanse los valores en la tabla ME991-24-250 (250 GPM)

Para pedir FFKM agregue una "K" después del prefijo del número de parte i.e. ME991K-16-160

Para pedir PTFE agregue una "T" después del prefijo del número de. ME991T-16-160

Para pedir VFKM agregue una "V" después del prefijo del número de parte i.e. ME991V-16-160



# VÁLVULAS INTERNAS EXCELERATOR™

## CUERPO EN T ROSCADA DE 2" Y 3"

Para uso en transportes y grandes tanques de almacenamiento con conexiones roscadas de 2" o 3" en aplicaciones de flujo direccional o bidireccional. Provee de cierre tanto manual como de exceso de flujo, en caso de que la tubería se separe de la válvula. Se puede dotar de dispositivos de apertura/cierre de seguro manual o de actuador neumático o rotatorio. Todos los modelos de válvula cuentan con una función de ruptura en el cuerpo forjado que permite el rompimiento de la tubería en caso de impacto lateral, dejando el cabezal del asiento de la válvula intacto y protegiendo el tanque de una fuga catastrófica de producto. El cuerpo en forma de T cuenta con un puerto de descarga lateral NFPT adicional. PARA SERVICIO CON LÍQUIDO O VAPOR.

### CARACTERÍSTICAS

- Duradero cuerpo dúctil con enchapado de cadmio en la superficie
- Todos los componentes internos inoxidable
- Glándula de empaque roscada de una pieza
- Vástago de recubrimiento duro maquinado a precisión
- Disco del asiento de Nitrilo plenamente retenido
- Gran variedad de válvulas de cierre por exceso de flujo
- Accionada por leva de rodillo
- El tiempo de purga más rápido de la industria
- Placa de datos removible
- La válvula de más fácil servicio de la industria
- La construcción estándar usa sellos de Nitrilo
- Disponible con sellos de PTFE, FFKM, o FKM
- Certificada por  para Gas LP y NH3
- Rodamientos de Rulon™ en las flechas del vástago y el birlo



Hecho en los EE UU.



### ME992M-16 SERIES

Válvula interna roscada de cuerpo en T de 2" NTP con seguro manual

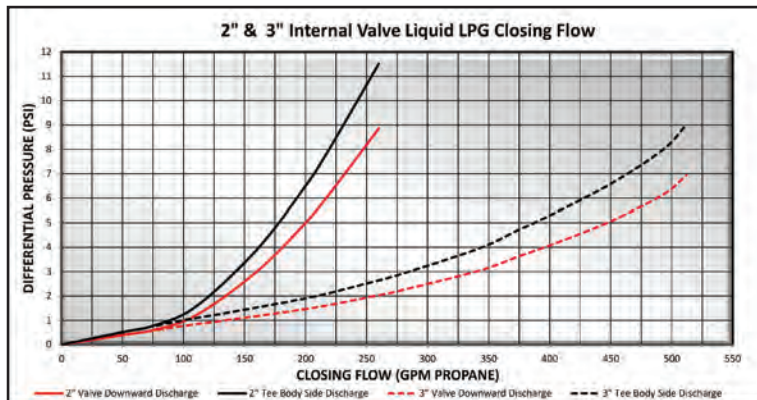

"X"	Valores de flujo líquido de cierre de la válvula de 2"
110	Flujo de cierre de 110 GPM GLP
160	Flujo de cierre de 160 GPM GLP
260	Flujo de cierre de 260 GPM GLP

"X"	Valores de flujo líquido de cierre de la válvula de 3"
175	Flujo de cierre de 175 GPM GLP
250	Flujo de cierre de 250 GPM GLP
300	Flujo de cierre de 300 GPM GLP
375	Flujo de cierre de 375 GPM GLP
475	Flujo de cierre de 475 GPM GLP
500	Flujo de cierre de 500 GPM GLP

NOTA: Para N<sub>2</sub> multiplique GPM por .90  
El diferencial del lado de descarga aumenta para cerrar aproximadamente en 2 PSIG

No. de parte *		Descripción	Accesorios
Dúctil	Acero inoxidable CF8M		Carcasa de campana
ME992-16-"X"	ME992SS-16-"X"	Válvula interna de cuerpo en T de 2" MNPT x 2" FNPT - sola	MEP889-16
ME992A-16-"X"	-	Válvula interna de cuerpo en T de 2" MNPT x 2" FNPT - con actuador neumático	
ME992AR-16-"X"	-	Válvula interna de cuerpo en T de 2" MNPT x 2" FNPT - con actuador rotatorio	
ME992M-16-"X"	-	Válvula interna de cuerpo en T de 2" MNPT x 2" FNPT - con seguro manual	
ME992-24-"X"	ME992SS-24-"X"	Válvula interna de cuerpo en T de 3" MNPT x 3" FNPT - sola	MEP889-24
ME992A-24-"X"	-	Válvula interna de cuerpo en T de 3" MNPT x 3" FNPT - con actuador neumático	
ME992AR-24-"X"	-	Válvula interna de cuerpo en T de 3" MNPT x 3" FNPT - con actuador rotatorio	
ME992M-24-"X"	-	Válvula interna de cuerpo en T de 3" MNPT x 3" FNPT - con seguro manual	

\* Indique el valor de cierre de exceso de flujo deseado al hacer el pedido - véanse los valores en la tabla -  
i.e. ME992-24-250 (250 GPM)

Para pedir FFKM agregue una "K" después del prefijo del número de parte i.e. ME992K-16-160

Para pedir PTFE agregue una "T" después del prefijo del número de parte i.e. ME992N-16-160

Para pedir FKM agregue una "V" después del prefijo del número de parte i.e. ME992V-16-160

# BRIDADAS DE CUERPOS EN T DE 2" Y 3"

Para uso en bobtails, transportes y grandes tanques de almacenamiento con conexiones bridadas de 2" y 3" para flujo direccional o bidireccional. Provee tanto un cierre manual como un cierre por exceso de flujo en caso de que la tubería se separe de la válvula. Se puede dotar con dispositivos de seguro manual, apertura y cierre neumático o de actuador rotatorio. Todos los modelos de válvulas cuentan con una función de ruptura en el cuerpo forjado que permite el rompimiento de la tubería en caso de impacto lateral, dejando cabecial del asiento de la válvula intacto y protegiendo el tanque de una fuga catastrófica de producto. El cuerpo en forma de T incluye un puerto NFPT de descarga lateral adicional para aplicaciones de servicio con líquido. PARA SERVICIO CON LÍQUIDO O VAPOR.

**NOTA:** Véanse las páginas 96 a 98 para los valores de dimensiones de bridas y torque de instalación.

## CARACTERÍSTICAS

- Duradero cuerpo de acero con enchapado de cadmio en la superficie
- Todos los componentes internos inoxidables
- Glándula de empaque roscada de una pieza
- Vástago de recubrimiento duro maquinado a precisión y guía del vástago
- Disco del asiento de Nitrilo plenamente retenido
- Gran variedad de válvulas de cierre por exceso de flujo
- Agujeros de tornillos de la brida encamisados y resistentes a la corrosión
- Birlos de montaje recubiertos de xileno resistentes a la corrosión
- Accionada por leva de rodillo
- El tiempo de purga más rápido de la industria
- Placa de datos removible
- La válvula de más fácil servicio de la industria
- La construcción estándar usa sellos de Nitrilo
- Disponible con sellos de PTFE, FKM, o FFKM
- Cuerpos de acero inoxidable 316 disponibles
- Certificada por  para Gas LP y NH<sub>3</sub>
- Rodamientos de Rulon™ en las flechas del vástago y el birlo



SERIE ME992S-2F-16

SERIE ME992S-3F-24

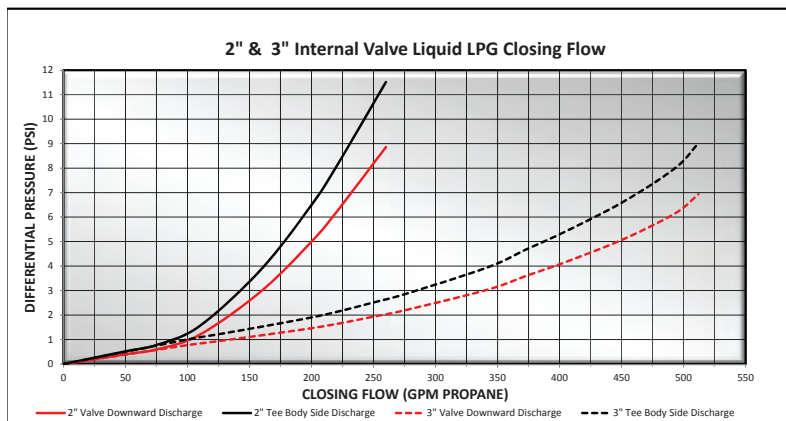

"X"	Valores de flujo líquido de cierre de la válvula de 2"
110	Flujo de cierre de 110 GPM de GLP
160	Flujo de cierre de 160 GPM de GLP
260	Flujo de cierre de 260 GPM de GLP

"X"	Valores de flujo líquido de cierre de la válvula de 3"
175	Flujo de cierre de 175 GPM de GLP
250	Flujo de cierre de 250 GPM de GLP
300	Flujo de cierre de 300 GPM de GLP
375	Flujo de cierre de 375 GPM de GLP
475	Flujo de cierre de 475 GPM de GLP
500	Flujo de cierre de 500 GPM de GLP

NOTA: Para NH<sub>3</sub> multiplique GPM por .90

No. de parte *		Descripción
Dúctil	Acero inoxidable CF8M	
ME992S-2F-16-"X"	ME992SSS-2F-16-"X"	Válvula interna modificada de una sola brida de 2"-300 lb x 2" FNPT
ME992SA-2F-16-"X"	-	Válvula interna modificada de una sola brida de 2"-300 lb x 2" FNPT - con actuador neumático
ME992SAR-2F-16-"X"	-	Válvula interna modificada de una sola brida de 2"-300 lb x 2" FNPT - con actuador rotatorio
ME992S-3F-24-"X"	ME992SSS-3F-24-"X"	Válvula interna modificada de una sola brida de 3"-300 lb x 3" FNPT
ME992SA-3F-24-"X"	-	Válvula interna modificada de una sola brida de 3"-300 lb x 3" FNPT - con actuador neumático
ME992SAR-3F-24-"X"	-	Válvula interna modificada de una sola brida de 3"-300 lb x 3" FNPT - con actuador rotatorio

\* Indique el valor de cierre de exceso de flujo deseado al hacer el pedido - véanse los valores en la tabla ME992S-3F-24-250 (250 GPM)

Para pedir FFKM agregue una "K" después del prefijo del número de parte i.e. ME992SK-3F-24-250

Para pedir PTFE agregue una "T" después del prefijo del número de parte i.e. ME992SN-3F-24-250

Para pedir FKM agregue una "V" después del prefijo del número de parte i.e. ME992SV-3F-24-250



# VÁLVULAS INTERNAS EXCELERATOR™

## DE CUERPO EN T BRIDADAS DE 3 VÍAS DE 2" Y 3" – 300 LBS.

Para uso en bobtail, transportes y grandes tanques de almacenamiento con conexiones bridadas de 2" Y 3" en aplicaciones de flujo direccional o bidireccional. Provee de cierre tanto manual como de exceso de flujo, en caso de que la tubería se separe de la válvula. Se puede dotar de dispositivos de apertura/cierre de seguro manual o de actuador neumático o rotatorio. Todos los modelos de válvula cuentan con una función de ruptura en el cuerpo fundido que permite que se rompa la bomba o la tubería en caso de impacto lateral, dejando el cabezal del asiento de la válvula intacto y protegiendo el tanque de una fuga catastrófica de producto. El cuerpo en T bridado cuenta con un puerto de descarga lateral adicional de 300 lb.área servicio con líquido.

PARA SERVICIO CON LÍQUIDO O VAPOR.

**NOTA:** Véanse las páginas 96 a 98 para los valores de dimensiones de bridas y torque de instalación.



### CARACTERÍSTICAS

- Duradero cuerpo de acero con enchapado de cadmio en la superficie
- Todos los componentes internos inoxidable
- Glándula de empaque roscada de una pieza
- Vástago de recubrimiento duro maquinado a precisión y guía del vástago
- Disco del asiento de Nitrilo plenamente retenido
- Gran variedad de válvulas de cierre por exceso de flujo
- Agujeros de tornillos de la brida encamisados y resistentes a la corrosión
- Birlos de montaje recubiertos de xileno resistentes a la corrosión
- Accionada por leva de rodillo
- El tiempo de purga más rápido de la industria
- Placa de datos removible
- La válvula de más fácil servicio de la industria
- La construcción estándar usa sellos de Nitrilo
- Disponible con sellos de Neopreno, Viton®, o Kalrez®
- Cuerpos de acero inoxidable 316 disponibles
- Certificada por para Gas LP y NH3
- Rodamientos de Rulon™ en las flechas del vástago y el birlo



SERIE ME993S-16



EQUIPOS PARA CAMIONES Y PLANTAS

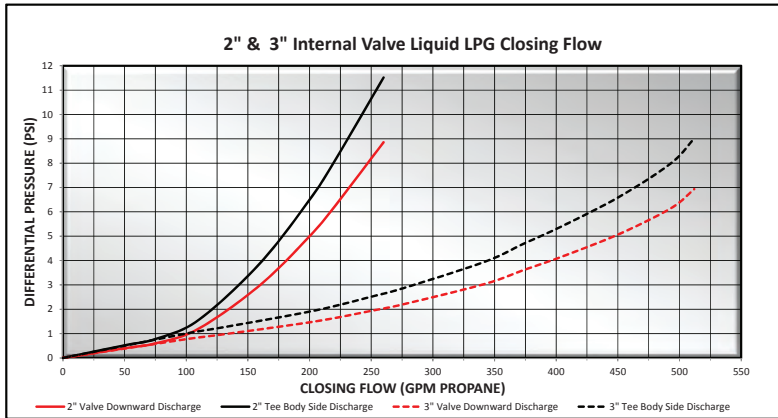

"X"	Valores de flujo líquido de cierre de la válvula de 2"
110	Flujo de cierre de 110 GPM GLP
160	Flujo de cierre de 160 GPM GLP
260	Flujo de cierre de 260 GPM GLP

"X"	Valores de flujo líquido de cierre de la válvula de 3"
175	Flujo de cierre de 175 GPM GLP
250	Flujo de cierre de 250 GPM GLP
300	Flujo de cierre de 300 GPM GLP
375	Flujo de cierre de 375 GPM GLP
475	Flujo de cierre de 475 GPM GLP
500	Flujo de cierre de 500 GPM GLP

NOTA: Para N<sub>H</sub>3 multiplique GPM por .90

No. de parte *		Descripción
Acero WCC A216	Acero inoxidable CF8M	
ME993S-16-"X"	ME993SS-16-"X"	Válvula interna de cuerpo en T de una sola brida modificada de 2"-300 lbs. x (2) de 2"-300 lbs.
ME993SA-16-"X"	-	Válvula interna de cuerpo en T de una sola brida modificada de 2"-300 lbs. x (2) de 2"-300 lbs. - con actuador neumát.
ME993SAR-16-"X"	-	Válvula interna de cuerpo en T de una sola brida modificada de 2"-300 lbs. x (2) de 2"-300 lbs. - con actuador rotatorio
ME993S-24-"X"	ME993SS-24-"X"	Válvula interna de cuerpo en T de una sola brida modificada de 3"-300 lbs. x (2) de 3"-300 lbs.
ME993SA-24-"X"	-	Válvula interna de cuerpo en T de una sola brida modificada de 3"-300 lbs. x (2) de 3"-300 lbs. - con actuador neumático
ME993SAR-24-"X"	-	Válvula interna de cuerpo en T de una sola brida modificada de 3"-300 lbs. x (2) de 3"-300 lbs. - con actuador rotatorio

\* Indique el valor de cierre de exceso de flujo deseado al hacer el pedido - véanse los valores en la tabla ME993S-24-250 (250 GPM)

Para pedir FFKM agregue una "K" después del prefijo del número de parte i.e. ME993SK-24-250

Para pedir Neopreno agregue una "N" por Neopreno después del prefijo del número de parte i.e. ME993SN-24-250

Para pedir FKM agregue una "V" después del prefijo del número de parte i.e. ME993SV-24-250

# VÁLVULAS INTERNAS EXCELA-FLANGE™

## CON BRIDA DE UNIÓN DE 2"- 300 LB X 2" -- 8 TORNILLOS

Las válvulas de la serie ME994S-2F con nuestro nuevo diseño de brida de salida Excelsa-Flange de 2"-8 tornillos que se puede adaptar fácilmente a bridas de acoplamiento ya sea de 2" NPT o de soldadura a encaje (MEP994S-2F-2SW) lo que las hace universales a cualquier construcción de tubería. PARA SERVICIO CON LÍQUIDO O VAPOR.

NOTA: Véanse las páginas 96 a 98 para los valores de dimensiones de bridas y torque de instalación.

### CARACTERÍSTICAS

- Duradero cuerpo de acero con enchapado de cadmio en la superficie
- Conexión universal de brida de salida de 2"-8 tornillos para tubería roscada o soldada
- La conexión universal de brida de salida de 2"-8 tornillos provee de una junta unión integrada para facilitar el servicio
- Todos los componentes internos inoxidable
- Glándula de empaque roscada de una pieza
- Vástago de recubrimiento duro maquinado a precisión y guía del vástago
- Disco del asiento de Nitrilo plenamente retenido
- Gran variedad de válvulas de cierre por exceso de flujo
- Agujeros de tornillos de la brida encamisados y resistentes a la corrosión
- Birlos de montaje recubiertos de xileno resistentes a la corrosión
- Accionada por leva de rodillo
- El tiempo de purga más rápido de la industria
- Placa de datos removible
- La válvula de más fácil servicio de la industria
- La construcción estándar usa sellos de Nitrilo
- Disponible con sellos de PTFE, FFKM, o FKM
- Cuerpos de acero inoxidable 316 disponibles
- Certificada por UL para Gas LP y NH<sub>3</sub>
- Rodamientos de Rulon™ en las flechas del vástago y el birlo
- Encaja en los puertos de tanque bridados de 2" – 300 lbs.

SERIE ME994S-2F-16



X	válvula de 2"
110	Flujo de cierre de 110 GPM GLP
160	Flujo de cierre de 160 GPM GLP
260	Flujo de cierre de 260 GPM GLP

NOTA: Para NH<sub>3</sub> multiplique GPM por .90

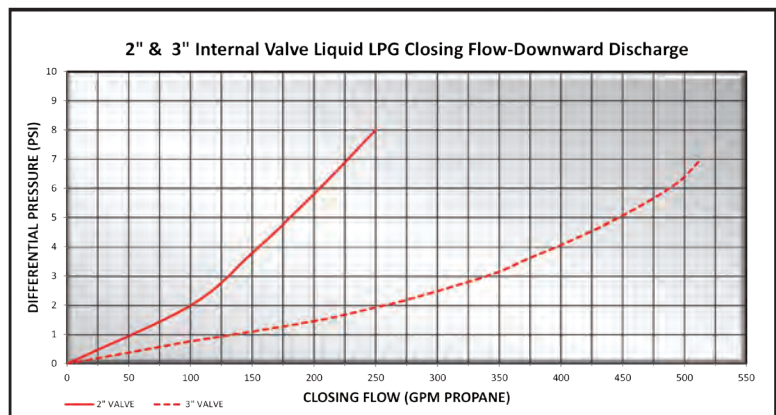

No. de parte *		Descripción	Peso (lbs.)
Acero WCC A216	Acero inoxidable CF8M		
ME994S-2F-16-"X"	ME994SS-2F-16-"X"	Válvula interna modificada de una brida de 2"-300 lb. x brida de 2" de 8 tornillos - Sola	21.6
ME994SA-2F-16-"X"	-	Válvula interna modificada de una brida de 2"-300 lb. x brida de 2" de 8 tornillos -con actuador neumático	35.5
ME994SAR-2F-16-"X"	-	Válvula interna modificada de una brida de 2"-300 lb. x brida de 2" de 8 tornillos - con actuador rotatorio	28.9

\* Indique el valor de cierre de exceso de flujo deseado al hacer el pedido - véanse los valores en la tabla

ME994S-2F-16-260 (260 GPM). Disponible totalmente de acero inoxidable

Para pedir FFKM agregue una "K" después del prefijo del número de parte i.e. ME994SK-2F-16-260

Para pedir PTFE agregue una "T" después del prefijo del número de parte i.e. ME994SN-2F-16-260

Para pedir FKM agregue una "V" después del prefijo del número de parte i.e. ME994SV-2F-16-260

Kits de brida de acoplamiento			
No. de parte *		Descripción	Peso (lbs.)
Acero WCC A216	Acero inoxidable CF8M		
MEP994-2F-16	MEP994-2F-16	Kit de brida de acoplamiento Excelsa-Flange de 2" -8 tornillos x 2" FNPT c/ tornillos y O-Ring	3.5
MEP994-2F-2SW	MEP994-2F-2SW	Kit de brida de acoplamiento Excelsa-Flange de 2" -8 tornillos x soldadura a encaje de 2" / tornillos y O-Ring	3.6



# VÁLVULAS INTERNAS EXCELERATOR™

## UNA SOLA BRIDA DE 3"-300 LB

Para uso en bobtails con conexiones bridadas de 3" en aplicaciones de flujo direccional o bidireccional. Proporciona tanto cierre manual como por exceso de flujo en caso de separación de la tubería de la válvula. Se puede dotar de un dispositivo de apertura y cierre con actuador mecánico. PARA SERVICIO CON LÍQUIDO O VAPOR.

NOTA: Véanse las páginas 96 a 98 para los valores de dimensiones de bridas y torque de instalación.



### CARACTERÍSTICAS

- Totalmente en acero inoxidable
- Vástago y guía del vástago con maquinado de precisión
- Asiento del disco plenamente retenido
- La más amplia variedad de valores de cierre por exceso de flujo
- Brida encamisada resistente a la corrosión en ambos agujeros
- Birlos de montaje resistentes a la corrosión recubiertos de xileno
- Placa de datos removible
- Glándula de empaque roscada con resorte ejector de sello
- La construcción estándar usa sellos de Nitrilo
- Disponible con sellos de PTFE, FKM, o FFKM
- Certificada por UL para GLP y NH<sub>3</sub>
- Rodamientos de Rulon™ en las flechas del vástago y el birlo

"X"	válvula de 3"
175	Flujo de cierre de 175 GPM de GLP
250	Flujo de cierre de 250 GPM de GLP
300	Flujo de cierre de 300 GPM de GLP
375	Flujo de cierre de 375 GPM de GLP
400	Flujo de cierre de 400 GPM de GLP
475	Flujo de cierre de 475 GPM de GLP
500	Flujo de cierre de 500 GPM de GLP

NOTA: Para NH<sub>3</sub> multiplique GPM por .90

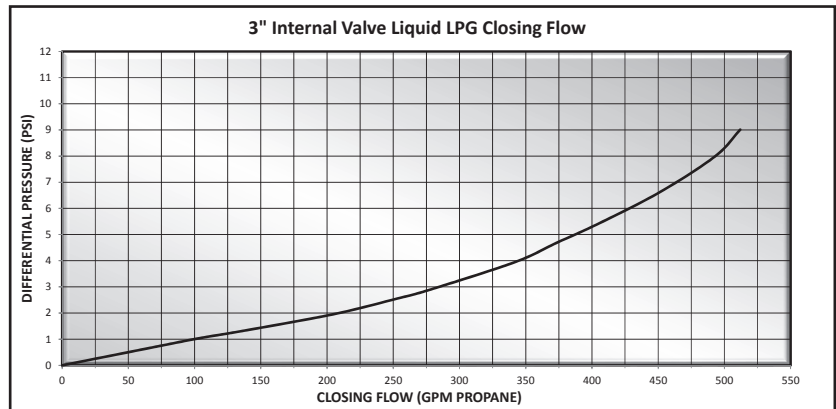

<b>ME990-3F-"X"</b>	Válvula interna de una sola brida de 3"
<b>ME990A-3F-"X"</b>	Válvula interna de una sola brida de 3" - c/actuador neumático

\* Indique el valor de cierre de exceso de flujo deseado al hacer el pedido - véanse los valores en la tabla por ej. ME990-3F-500 (500 GPM)

Para pedir FFKM agregue una "K" después del prefijo del número de parte, por ej. ME990K-3F-500

Para pedir PTFE agregue una "T" después del prefijo del número de parte, por ej. ME990T-3F-500

Para pedir FKM agregue una "V" después del prefijo del número de parte, por ej. ME990V-3F-500



Hecho en los EE UU.

# VÁLVULAS INTERNAS BRIDADAS DE 3"

Para uso en bobtail, transportes y grandes tanques de almacenamiento con conexiones bridadas de 3" en aplicaciones de flujo direccional o bidireccional. Provee de cierre tanto manual como de exceso de flujo, en caso de que la tubería se separe de la válvula. Se puede dotar de dispositivos de apertura/cierre de seguro manual o de actuador neumático o rotatorio. Todos los modelos de válvula cuentan con una función de ruptura en el cuerpo fundido que permite que se rompa la bomba o la tubería en caso de impacto lateral, dejando el cabezal del asiento de la válvula intacto y protegiendo el tanque de una fuga catastrófica de producto. PARA SERVICIO CON LÍQUIDO O VAPOR.

NOTA: Véanse las páginas 96 a 98 para los valores de dimensiones de bridas y torque de instalación.

## CARACTERÍSTICAS

- Duradero cuerpo de acero con enchapado de cadmio en la superficie
- Todos los componentes internos inoxidable
- Glándula de empaque roscada de una pieza
- Vástago de recubrimiento duro maquinado a precisión y guía del vástago
- Disco del asiento de Nitrilo plenamente retenido
- Gran variedad de válvulas de cierre por exceso de flujo
- Agujeros de tornillos de la brida encamisados y resistentes a la corrosión
- Birlos de montaje recubiertos de xileno resistentes a la corrosión
- Accionada por leva de rodillo
- El tiempo de purga más rápido de la industria
- Placa de datos removible
- La válvula de más fácil servicio de la industria
- La construcción estándar usa sellos de Nitrilo
- Disponible con sellos de PTFE, FKM, o FFKM
- Cuerpos de acero inoxidable 316 disponibles
- Certificada por  para Gas LP y NH3
- Rodamientos de Rulon™ en las flechas del vástago y el birlo

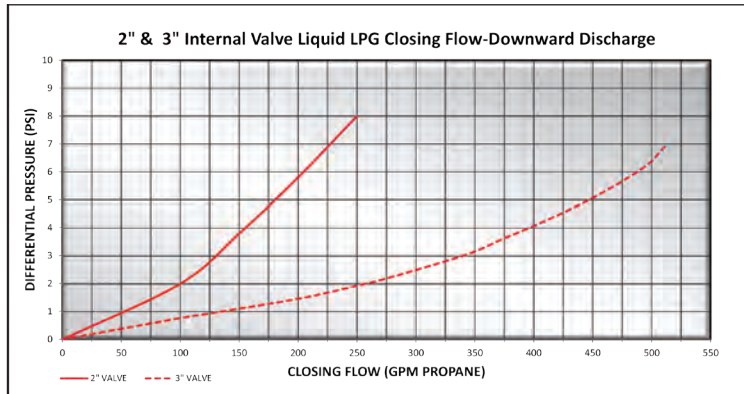

"X"	Valores de flujo líquido de cierre de la válvula de 3"
175	Flujo de cierre de 175 GPM GLP
250	Flujo de cierre de 250 GPM GLP
300	Flujo de cierre de 300 GPM GLP
375	Flujo de cierre de 375 GPM GLP
400	Flujo de cierre de 400 GPM GLP
475	Flujo de cierre de 475 GPM GLP
500	Flujo de cierre de 500 GPM GLP

NOTA: Para N<sub>3</sub> multiplique GPM por .90 PM by .90

No. de parte *		Descripción
Acero WCC A216	Acero inoxidable CF8M	
ME990S-3DF-"X"	ME990SS-3DF-"X"	Válvula interna de doble brida para bobtail de 3"
ME990SA-3DF-"X"	-	Válvula interna de doble brida para bobtail de 3" - con actuador neumático
ME990SAR-3DF-"X"	-	Válvula interna de doble brida para bobtail de 3" - con actuador rotatorio
ME990S-3DFM-"X"	ME990SS-3DFM-"X"	Válvula interna de doble brida modificada de 3"-300 lb.
ME990SA-3DFM-"X"	-	Válvula interna de doble brida modificada de 3"-300 lb. - con actuador neumático
ME990SAR-3DFM-"X"	-	Válvula interna de doble brida modificada de 3"-300 lb. - con actuador rotatorio
ME990S-3F-24-"X"	ME990SS-3F-24-"X"	Válvula interna de brida sencilla modificada x 3" FNPT de 3"-300 lb.
ME990SA-3F-24-"X"	-	Válvula interna de brida sencilla modificada x 3" FNPT de 3"-300 lb. - con actuador neum.
ME990SAR-3F-24-"X"	-	Válvula interna de brida sencilla modificada x 3" FNPT de 3"-300 lb. - con actuador rotat.

\* Indique el valor de cierre de exceso de flujo deseado al hacer el pedido - véanse los valores en la tabla ME990S-3SF-250 (250 GPM).

Para pedir FFKM agregue una "K" después del prefijo del número de parte i.e. ME990SK-SDF-300

Para pedir PTFE agregue una "T" después del prefijo del número de parte i.e. ME990SN-SDF-300

Para pedir FKM agregue una "V" después del prefijo del número de parte i.e. ME990SV-SDF-300





# VÁLVULAS INTERNAS EXCELA-FLANGE™

## DE VÁLVULAS INTERNAS DE 3" - 300 LB X BRIDA DE UNIÓN DE 3" - 8 TORNILLOS

Las válvulas de la serie ME994S-3F con nuestro nuevo diseño modular de brida de salida *Excela-Flange™* de 3"-8 tornillos que se puede adaptar fácilmente a bridas de unión ya sea de 3" NPT o de soldadura a encaje (MEP994S-3F-3SW) lo que las hace universales a cualquier construcción de tubería. PARA SERVICIO CON LÍQUIDO O VAPOR.

**NOTA:** Véanse las páginas 96 a 98 para los valores de dimensiones de bridas y torque de instalación.

### CARACTERÍSTICAS

- Duradero cuerpo de acero con enchapado de cadmio en la superficie
- Conexión universal de brida de salida de 2"-8 tornillos para tubería roscada o soldada
- La conexión universal de brida de salida de 2"-8 tornillos provee de una junta unión integrada para facilitar el servicio
- Todos los componentes internos inoxidable
- Glándula de empaque roscada de una pieza
- Vástago de recubrimiento duro maquinado a precisión y guía del vástago
- Disco del asiento de Nitrilo plenamente retenido
- Gran variedad de válvulas de cierre por exceso de flujo
- Agujeros de tornillos de la brida encamisados y resistentes a la corrosión
- Birlos de montaje recubiertos de xileno resistentes a la corrosión
- Accionada por leva de rodillo
- El tiempo de purga más rápido de la industria
- Placa de datos removible
- La válvula de más fácil servicio de la industria
- La construcción estándar usa sellos de Nitrilo
- Disponible con sellos de PTFE, FKM, o FFKM
- Cuerpos de acero inoxidable 316 disponibles
- Certificada por UL Gas LP y NH<sub>3</sub>
- Rodamientos de Rulon™ en las flechas del vástago y el birlo
- Encaja en los puertos de tanque bridados de 3" – 300 lbs.

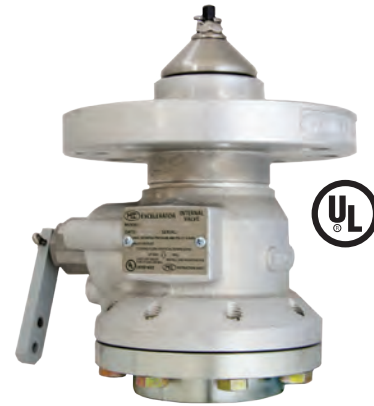

SERIE ME994S-3F-24

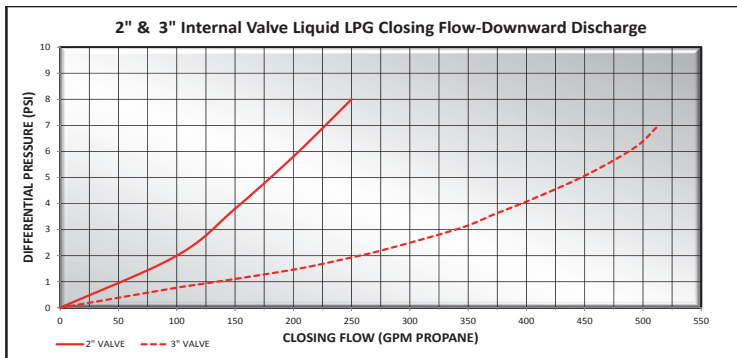

X	Valores de flujo líquido de cierre de la válvula de 3"
175	Flujo de cierre de 175 GPM GLP
250	Flujo de cierre de 250 GPM GLP
300	Flujo de cierre de 300 GPM GLP
375	Flujo de cierre de 375 GPM GLP
400	Flujo de cierre de 400 GPM GLP
475	Flujo de cierre de 475 GPM GLP
500	Flujo de cierre de 500 GPM GLP

NOTA: Para NH<sub>3</sub> multiplique GPM por .90

No. de parte *		Descripción	Peso (lbs.)
Acero WCC A216	Acero inoxidable CF8M		
ME994S-3F-24-"X"	ME994SS-3F-24-"X"	Válvula interna modificada de una brida de 3"-300 lb. x brida de 3" de 8 tornillos	38.3
ME994SA-3F-24-"X"	-	Válvula interna modificada de una brida de 3"-300 lb. x brida de 3" de 8 tornillos - con actuador neumático	52.8
ME994SAR-3F-24-"X"	-	Válvula interna modificada de una brida de 3"-300 lb. x brida de 3" de 8 tornillos - con actuador rotatorio	45.9

\* Indique el valor de cierre de exceso de flujo deseado al hacer el pedido - véanse los valores en la tabla, i.e. ME994S-2F-16-260 (260 GPM).

Para pedir FFKM agregue una "K" después del prefijo del número de parte i.e. ME994SK-3F-24-260

Para pedir PTFE agregue una "T" después del prefijo del número de parte i.e. ME994SN-3F-24-260

Para pedir FKM agregue una "V" después del prefijo del número de parte i.e. ME994SV-3F-24-260

	Descripción	
MEP994-3F-24	Kit de brida de acoplamiento de 3" -8 tornillos x 3" FNPT c/ tornillos y O-Ring	4.8
MEP994-3F-3SW	Kit de brida de acoplamiento de 3" -8 tornillos x soldadura a encaje de 3" / tornillos y O-Ring	4.9



Hecho en los EE UU.

# VÁLVULAS INTERNAS EXCELERATOR™

## VÁLVULAS INTERNAS DE DOBLE BRIDA CON DESFASE DE 3" – 300 LBS DE SIGUIENTE GENERACIÓN

Para uso en bobtails con conexiones bridadas de 3" en aplicaciones de flujo direccional o bidireccional. La brida de salida desfasada de 3" evita una interferencia de la instalación de la bomba con los rieles o vigas del narco del camión, tapones de PTO, flechas motrices y otros obstáculos comunes al montar tanques de bobtail en chasises nuevos. Para reducir la cantidad de desfase del máximo de 2" a 1-1/4", simplemente rote la conexión de la brida de entrada a 1 agujero de tornillo en cualquier dirección. Para eliminar el desfase por completo, simplemente rote 1 tornillo más. Las válvulas Excelerator™ desfasadas están dotadas de tres lugares de ubicación de glándulas de empaque separadas para prevenir una interferencia mientras se monta el actuador de la válvula, sin importar cómo elija montar la válvula. Provee de cierre tanto manual como de exceso de flujo en caso de que la válvula se separe del tanque. Se puede dotar de dispositivos de actuador de apertura/cierre neumáticos o rotatorios. Todos los modelos de válvula cuentan con una función de ruptura en el cuerpo fundido que permite que se rompa la bomba o la tubería en caso de impacto lateral, dejando el cabezal del asiento de la válvula intacto y protegiendo el tanque de una fuga catastrófica de producto.

**NOTA:** Véanse las páginas 96 a 98 para los valores de dimensiones de bridas y torque de instalación.

### CARACTERÍSTICAS

- Rote el cuerpo de la válvula en cualquier dirección 1 agujero de tornillo para reducir la compensación a 1-1/4"
- Estándar con 3 puertos de glándula para la reubicación del vástago (2 taponados)
- Cada puerto de glándula puede aceptar actuadores neumáticos o rotatorios
- Duradero cuerpo de acero con enchapado de cadmio en la superficie
- Glándula de empaque roscada de una pieza
- Vástago de recubrimiento duro maquinado a precisión y guía del vástago
- Disco del asiento de Nitrilo plenamente retenido
- Gran variedad de válvulas de cierre por exceso de flujo
- Agujeros de tornillo de brida encamisados y resistentes a la corrosión
- Mamelones de montaje recubiertos de xileno resistentes a la corrosión
- Accionada por leva de rodillo
- El tiempo de purga más rápido de la industria
- Placa de datos removible
- La válvula de más fácil servicio de la industria
- La construcción estándar usa sellos de Nitrilo
- Disponible con sellos de PTFE, FKM, o FFKM
- Cuerpos de acero inoxidable 316 disponibles
- Certificada por  para GLP y NH<sub>3</sub>
- Rodamientos de Rulon™ en las flechas del vástago y el birlo

Puertos de glándula alternos (taponados)

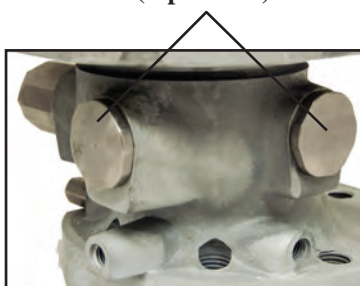

SERIE ME990S-3DFO



PATENTE PENDIENTE

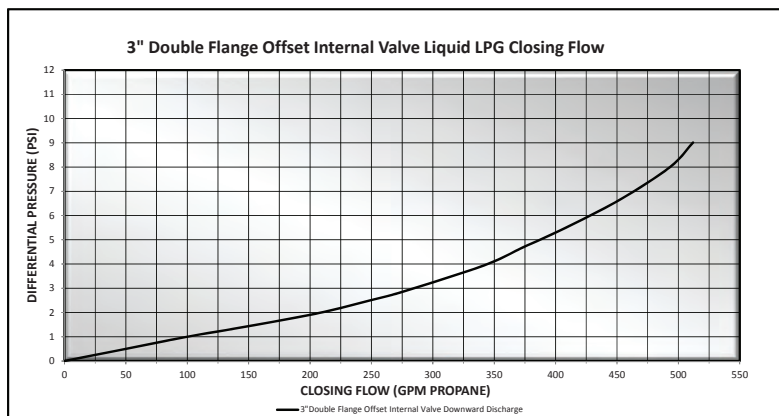

"X"	Valores de flujo líquido de cierre de la válvula de 3"
175	Flujo de cierre de 175 GPM de GLP
250	Flujo de cierre de 250 GPM de GLP
300	Flujo de cierre de 300 GPM de GLP
375	Flujo de cierre de 375 GPM de GLP
400	Flujo de cierre de 400 GPM de GLP
475	Flujo de cierre de 475 GPM de GLP
500	Flujo de cierre de 500 GPM de GLP

NOTA: Para NH<sub>3</sub> multiplique GPM por .90

No. de parte *		Descripción
Acero WCC A216	Acero inoxidable CF8M	
ME990S-3DFO-"X"	ME990SS-3DFO-"X"	Válvula interna de doble brida con desfase de 3" para bobtail
ME990SA-3DFO-"X"	-	Válvula interna de doble brida con desfase de 3" para bobtail - con actuador neumático
ME990SAR-3DFO-"X"	-	Válvula interna de doble brida con desfase de 3" para bobtail - con actuador rotatorio

\* : Indique el valor de cierre de exceso de flujo deseado al hacer el pedido - véanse los valores en la tabla ME990S-3DFO-250 (250 GPM).

Para pedir FFKM agregue una "K" después del prefijo del número de parte i.e. ME990SK-3DFO-300

Para pedir PTFE agregue una "N" después del prefijo del número de parte i.e. ME990SN-3DFO-300

Para pedir FKM agregue una "V" después del prefijo del número de parte i.e. ME990SV-3DFO-300



# VÁLVULAS INTERNAS EXCELERATOR™

## BRIDADA DE 4" - 300 LB

Para uso en transportes y grandes tanques de almacenamiento con conexiones bridadas de 4" en aplicaciones de flujo direccional o bidireccional. Proveen tanto un cierre manual como por exceso de flujo en caso de que la tubería se separe de la válvula. Se puede dotar de dispositivos de apertura/cierre de seguro manual o de actuador neumático o rotatorio.

NOTA: Véanse las páginas 96 a 98 para los valores de dimensiones de bridas y torque de instalación.

### CARACTERÍSTICAS

- Totalmente inoxidable
- Vástago y guía del vástago con maquinado de precisión
- Disco plenamente retenido
- Gran variedad de válvulas de cierre por exceso de flujo
- Disponible con malla estándar filtro del #5
- Agujeros de tornillos de la brida encamisados y resistentes a la corrosión
- Birlos de montaje recubiertos de xileno resistentes a la corrosión
- Placa de datos removible
- Glándula de empaque roscada con resorte eyector de sello
- La construcción estándar usa sellos de Nitrilo
- Disponible con sellos de PTFE, FKM, o FFKM
- Certificada por  para GLP y NH<sub>3</sub>
- Rodamientos de Rulon™ en las flechas del vástago y el birlo

PATENTE  
USA#9,476,518



SERIE  
ME990-4F

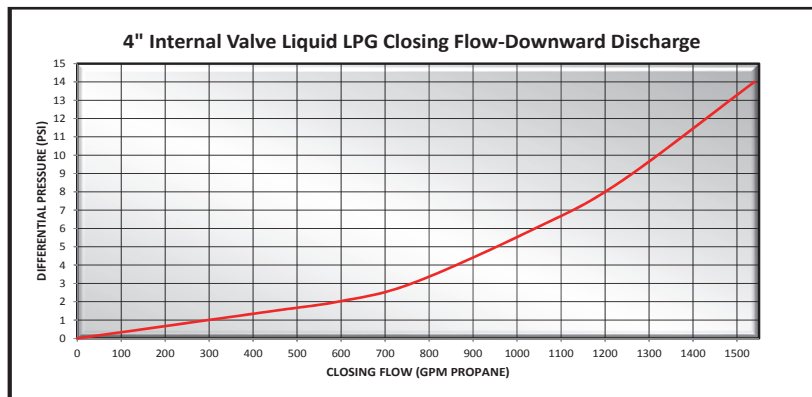
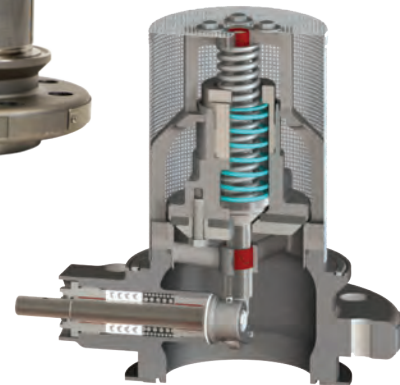

"X"	Valores de flujo líquido de cierre de la válvula de 4"
375	Flujo de cierre de 375 GPM GLP
500	Flujo de cierre de 500 GPM GLP
650	Flujo de cierre de 650 GPM GLP
850	Flujo de cierre de 850 GPM GLP
1250	Flujo de cierre de 1,250 GPM GLP
1500	Flujo de cierre de 1,500 GPM GLP

NOTA: Para NH<sub>3</sub> multiplique GPM por .90

No. de parte *	Descripción
ME990-4F-"X"	Válvula interna de una brida de 4"
ME990A-4F-"X"	Válvula interna de una brida de 4" - con actuador neumático
ME990AR-4F-"X"	Válvula interna de una brida de 4" - con actuador rotatorio
ME990M-4F-"X"	Válvula interna de una brida de 4" - con seguro manual

\* Indique el valor de cierre de exceso de flujo deseado al hacer el pedido – véanse los valores en la tabla ME990-4F-650 (650 GPM)

Para malla del #5 agregue un /5 i.e. ME990-4F-650/5

Para pedir FFKM agregue una "K" después del prefijo del número de parte i.e. ME990AK-4F-500

Para pedir PTFE agregue una "N" después del prefijo del número de parte i.e. ME990AN-4F-500

Para pedir FKM agregue una "V" después del prefijo del número de parte i.e. ME990AV-4F-500



Hecho en los  
EE UU.

# VÁLVULAS INTERNAS DE DOBLE BRIDA DE 4"-300 LBS Y DE 6"-300 LBS

Para uso en transportes y grandes tanques de almacenamiento con conexiones bridadas de 4" o 6" en aplicaciones de flujo direccional o bidireccional. Provee de cierre tanto manual como de exceso de flujo, en caso de que la tubería se separe de la válvula. Equipadas estándar con dispositivos de apertura/cierre de actuador rotatorio. Todos los modelos de válvula cuentan con una función de ruptura en el cuerpo fundido que permite que se rompa la bomba o la tubería en caso de impacto lateral, dejando el cabezal del asiento de la válvula intacto y protegiendo el tanque de una fuga catastrófica de producto.

NOTA: Véanse las páginas 96 a 98 para los valores de dimensiones de bridas y torque de instalación.

## CARACTERÍSTICAS

- Duradero cuerpo de acero con enchapado de cadmio en la superficie
- Todos los componentes internos inoxidable
- Glándula de empaque roscada de una pieza
- Vástago de recubrimiento duro maquinado a precisión y guía del vástago
- Disco del asiento de Nitrilo plenamente retenido
- Gran variedad de válvulas de cierre por exceso de flujo
- Agujeros de tornillos de la brida encamisados y resistentes a la corrosión
- Mamelones de montaje recubiertos de xileno resistentes a la corrosión
- Accionada por leva de rodillo
- El tiempo de purga más rápido de la industria
- Placa de datos removible
- La válvula de más fácil servicio de la industria
- Disponible con sellos de PTFE, FFKM o FKM
- Cuerpos de acero inoxidable 316 disponibles
- Certificada por  para GLP y NH<sub>3</sub>
- Rodamientos de Rulon™ en las flechas del vástago y el birlo
- Encaja en las aberturas de brida estándar del #300



**ME990SAR-4DFM**  
Doble brida modificada de 4"-300LB

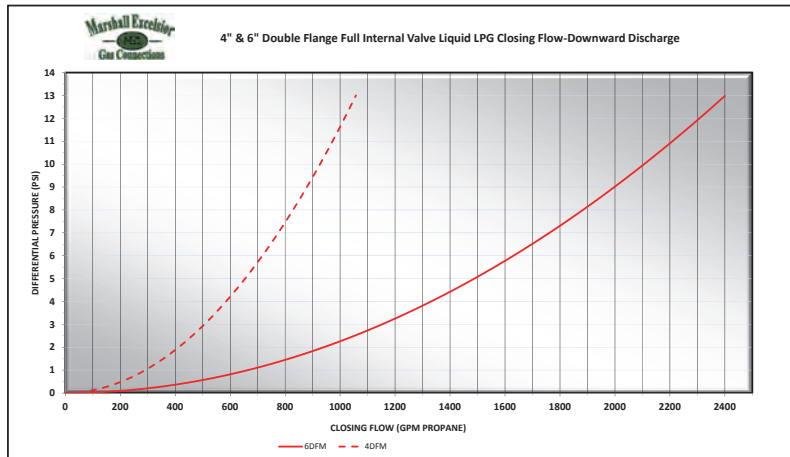

<b>375</b>	Flujo de cierre de 375 GPM GLP
<b>500</b>	Flujo de cierre de 500 GPM GLP
<b>650</b>	Flujo de cierre de 650 GPM GLP
<b>800</b>	Flujo de cierre de 800 GPM GLP
<b>900</b>	Flujo de cierre de 900 GPM GLP
<b>1000</b>	Flujo de cierre de 1000 GPM GLP

<b>650</b>	Flujo de cierre de 650 GPM GLP
<b>1000</b>	Flujo de cierre de 1000 GPM GLP
<b>1250</b>	Flujo de cierre de 1250 GPM GLP
<b>1500</b>	Flujo de cierre de 1500 GPM GLP
<b>1800</b>	Flujo de cierre de 1800 GPM GLP
<b>2400</b>	Flujo de cierre de 2400 GPM GLP

NOTA: Para N<sub>3</sub> multiplique GPM por .90

No. de parte *		Descripción
Acero WCC A216	Acero inoxidable CF8M	
<b>ME990SAR-4DFM-"X"</b>	<b>ME990SSAR-4DFM-"X"</b>	Válvula interna modificada de doble brida de 4"-300 lb. - con actuador rotatorio
<b>ME990SAR-6DFM-"X"</b>	<b>ME990SSAR-6DFM-"X"</b>	Válvula interna modificada de doble brida de 6"-300 lb. - con actuador rotatorio

\* NOTA: Indique el valor de cierre de exceso de flujo deseado al hacer el pedido - véanse los valores en la tabla i.e. ME990SAR-4DFM-375 (375 GPM)  
Para pedir FFKM agregue una "K" después del prefijo del número de parte i.e. ME990SKAR-4DFM-375  
Para pedir PTFE agregue una "T" después del prefijo del número de parte i.e. ME990STAR-4DFM-375  
Para pedir FKM agregue una "V" después del prefijo del número de parte i.e. ME990SVAR-4DFM-375



# VÁLVULAS INTERNAS EXCELERATOR™



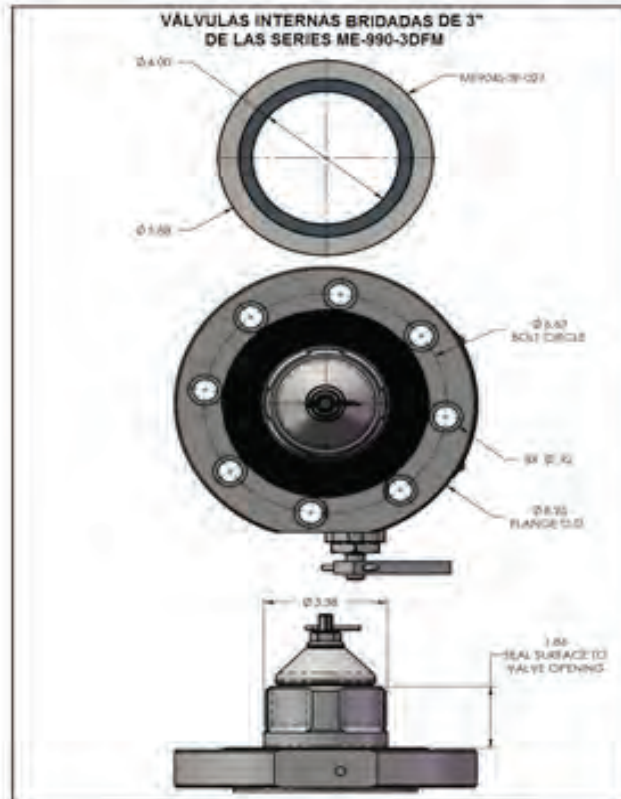
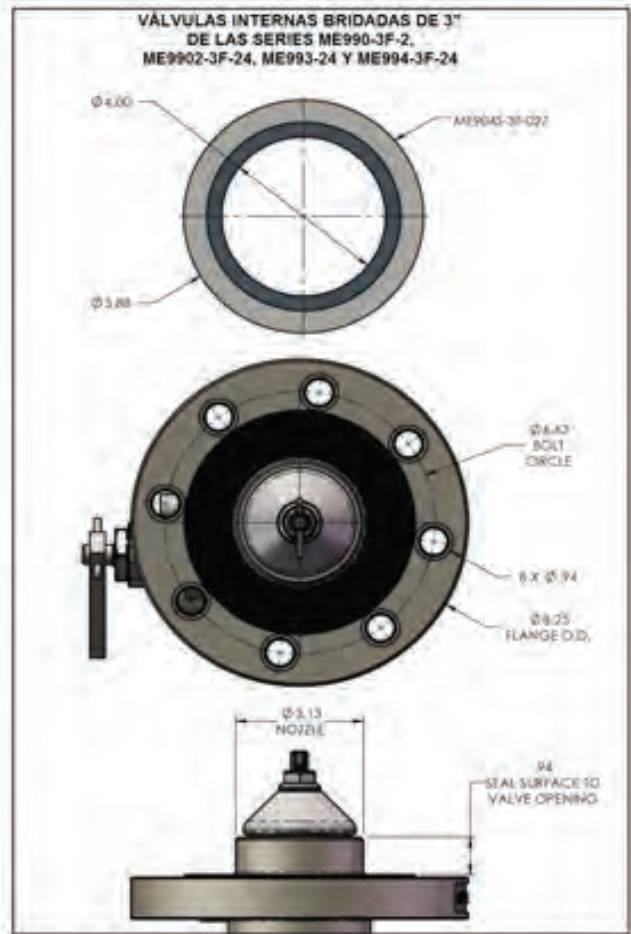
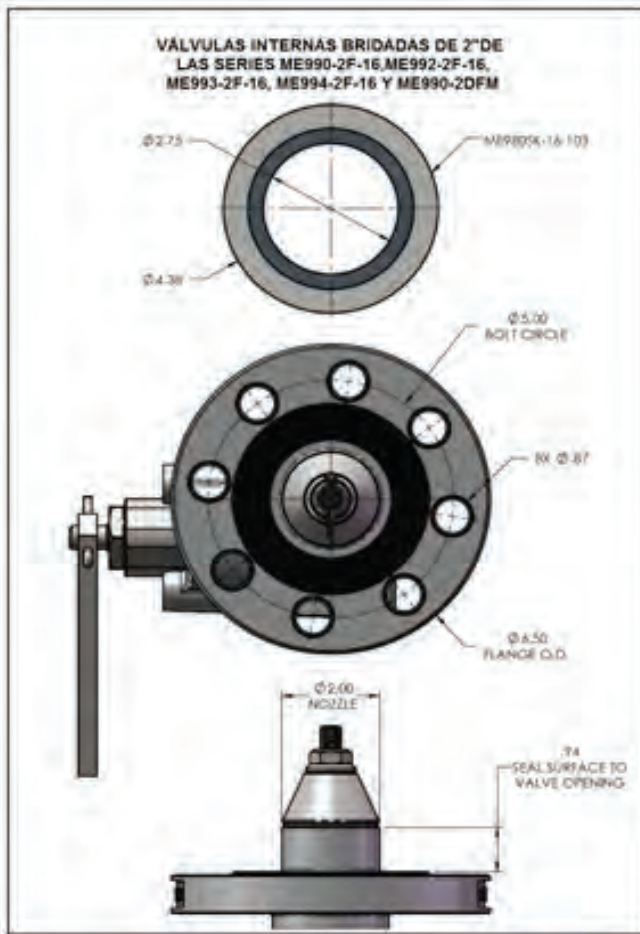

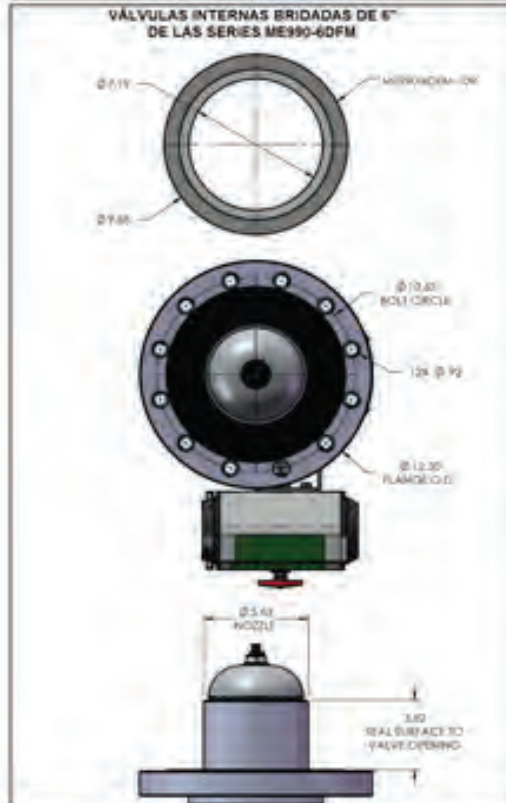
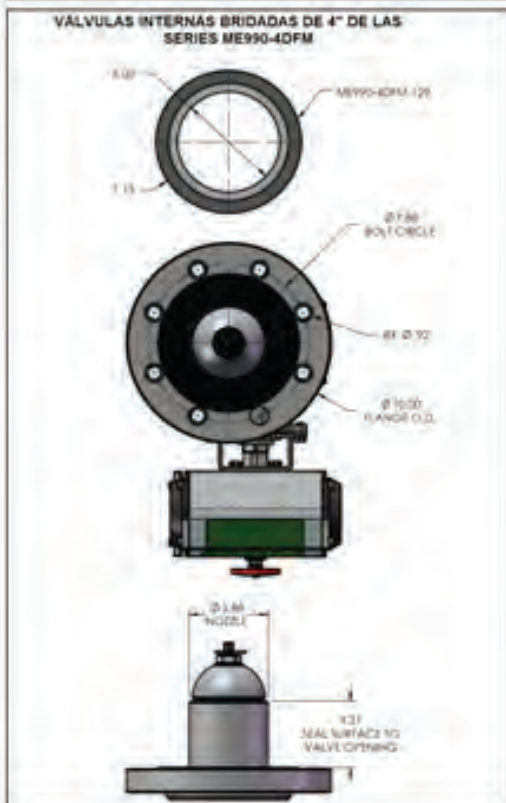
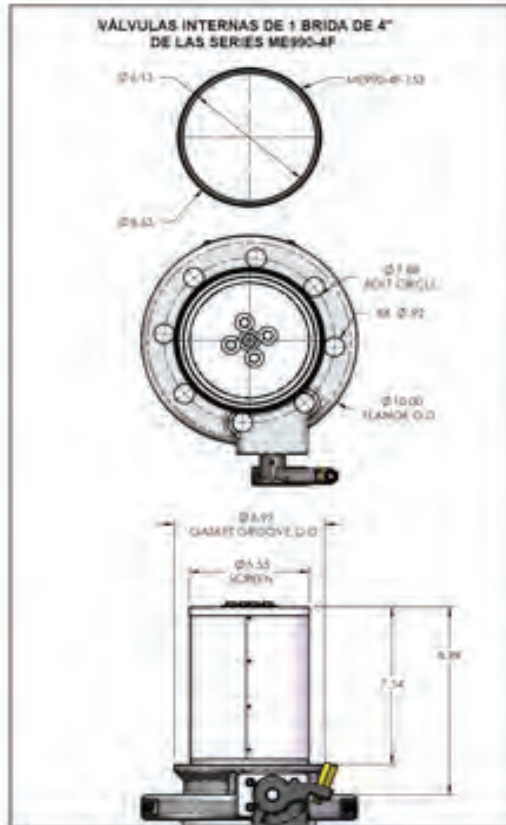
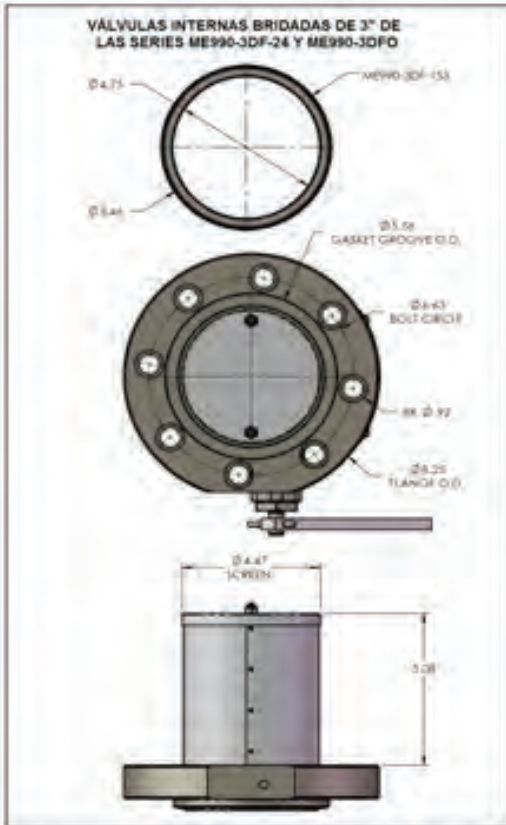
## CONEXIONES DE BRIDA DE TANQUE









# VÁLVULAS INTERNAS EXCELA-FLANGE™

## REFERENCIA DE TORQUE DE TORNILLOS

Bridas ANSI / ASME Clase 300					
Tamaño nominal de tubería	2"	3"	4"	6"	
Secuencia de apriete					
Tornillo / Birlo	Tamaño (pulg.)	Ø 5/8	Ø 3/4	Ø 3/4	Ø 3/4
	Rosca	5/8-11 UNC	3/4-10 UNC	3/4-10 UNC	3/4-10 UNC
	Grado min.	B7	B7	B7	B7
Torque <sup>1, 2, 3</sup> (Ft-Lb)	Lubricado	110	200	200	200
	Seco	150	250	250	250
Tamaño de llave	Estándar	15/16	1-1/8	1-1/8	1-1/8
	Pesada	1-1/16	1-1/4	1-1/4	1-1/4

Bridas MEC Excela Flange					
Tipo de brida	Cuadrada de 4 tornillos Tipo A/B	Cuadrada de 4 tornillos Tipo A/B	Redonda de unión y 8 tornillos	Redonda de unión y 8 tornillos	
Tamaño nominal de tubería	1-1/4, 1-1/2 y 2	1-1/4, 1-1/2 y 2	2"	3"	
Secuencia de apriete					
Tornillo / Birlo	Tamaño (pulg.)	Ø 1/2	Ø 3/8	Ø 1/2	Ø 1/2
	Rosca	1/2-13 UNC	3/8-16 UNC	1/2-13 UNC	1/2-13 UNC
	Grado min.	8	8	8	8
Torque <sup>1, 2, 3</sup> (Ft-Lb)	Lubricado	75	30	75	77
	Seco	100	40	100	100
Tamaño de llave (Pulg.)	3/4	9/16	3/4	3/4	

<sup>1</sup> El material de la rosca de la brida y su unión con el birlo debe ser capaz de alcanzar el torque final

<sup>2</sup> La llave de torque empleada debe tener una exactitud mínima del 5% de la escala plena o 10% del valor indicado

<sup>3</sup> Los birlos y tornillos recubiertos de xileno se deben instalar a la especificación de torque "Lubricado" debido a su baja fricción

### Procedimiento recomendado de instalación de bridas

1. Revise las bridas, los empaques, tornillos/birlos y tuercas que sean de material apropiado y por defectos
2. Aplique un lubricante de alta calidad o compuesto anti amarre en las superficies de contacto de las roscas del tornillo/birlo y las tuercas
3. Apriete a torque los tornillos en secuencia, conforme a los siguientes incrementos:
  - a.) "Llegue" o apriete a mano, revisando que haya huecos iguales entre las bridas
  - b.) 30% del torque final
  - c.) 60% del torque final
  - d.) 100% del torque final
4. Revise si hay fugas a la presión máxima de trabajo antes de poner la conexión en servicio
5. Vuelva a apretar después de 24 horas (debido al relajamiento del empaque / tornillo)
6. Considere colocar protección anti corrosión adicional, como por ejemplo pintura o recubrimiento protector, según sea necesario



Hecho en los EE UU.

# ACTUADORES DE VÁLVULAS INTERNAS

## SERIE PowerTorq

Estos actuadores de impulso directo están diseñados para maximizar la vida de la válvula interna eliminando la presión lateral en el vástago del empaque de la válvula. Estos actuadores son para uso en ubicaciones remotas o bien operados directamente con el sistema de frenos de aire en bobtails o transportes.

Los sellos de baja temperatura instalados de fábrica permiten a estos actuadores usarse con aire, nitrógeno, dióxido de carbono o vapor de Gas LP. En caso de incendio, el tapón térmico colocado de fábrica se funde a 212° Fahrenheit liberando la presión y permitiendo que la válvula interna cierre. La rotación configurada de fábrica de estos actuadores no requiere de modificación y se puede orientar en cualquier dirección y viene con toda la tornillería necesaria para la instalación.

### CARACTERÍSTICAS

- Tornillería de montaje de acero inoxidable para todo clima
- Reparable en campo bajo presión plena del tanque
- Cuerpo del actuador de aluminio anodizado con indicador de apertura/cierre muy visible
- Sin puntos de atrapamiento para seguridad del operador
- Incluye la ménsula de montaje para la válvula de liberación rápida ME707 Nota: No requiere del ME707 para su operación



**ME225**

Límites de pres. de oper. del actuador:

Mínimo = 25 PSIG

Máximo = 125 PSIG

ME707 y válvulas internas no incluidas

## Actuadores PowerTorq



**ME227**

No. de parte	Tipo de actuador	Para MEC*	Para Fisher*	Válvula interna
ME225	Impulso directo	ME990-10, ME991-10, ME992-10, ME992-12	Fisher® C407	Roscada de 1-1/4"
ME226	Impulso directo	ME990-16, ME990-24, ME992-24, ME990S-3F-24, ME990S-2DFM, ME991-16, ME991-24, ME992-16, ME992-24, ME993S-16, ME993S-24, ME994S	Fisher® C402, C421, C427, C471, C477	Roscada de 2" y 3"
ME227	Impulso directo	ME990S-3DF y ME990S-3DFM	Fisher® Series C403-24 y C483-24	Doble brida de 3"
ME228	Impulso directo	ME990-4F	Fisher® Serie C404-32	Una brida de 4"

\* También para válvulas internas Cavagna de la serie 6902900

Fisher® y las válvulas internas Fisher® son marca registrada de Emerson Process Management; Cavagna es marca registrada de Cavagna Group

## ACCESORIOS DE ACTUADOR

**ME707**—La válvula de liberación rápida se utiliza en conjunción con los actuadores de aire Marshall Excelsior para reducir el tiempo de respuesta al cerrar los actuadores. Son particularmente eficientes cuando existen largas distancias (75 pies o más) entre el actuador y la válvula de control del actuador.

**ME708**—El regulador de presión de aire de 0-150 psig prolonga la vida del actuador neumático y del sistema de aire permitiendo que la presión de aire se fije y regule a la presión de operación mínima requerida para cada sistema individual.

**ME709**—El filtro de gas/aire se utiliza para filtrar materias extrañas y/o partículas de los sistemas de Gas LP tales como combustible de motor o en los sistemas de carburación. Diseñada también para filtrar las líneas de alimentación de aire para los sistemas de actuador de válvula de paso internos y de emergencia.

**MEGR-130-50** - Regulador reductor de presión - entrada máxima 250, configuración de salida 50 PSI



**ME707**



**ME708**

Ménsula de montaje universal Incluida

No. de parte	Entrada	Salida
ME707	3/8" FNPT	3/8" FNPT (2 Puertos)
ME708	1/4" FNPT	1/4" FNPT
ME709	1/4" FNPT	1/4" MNPT
MEGR-130-50	1/4" FNPT	1/4" FNPT



**ME709**



**MEGR-130-50**





# ACTUADORES DE VÁLVULAS INTERNAS

## SERIES POWERSTROKE Y FASTROKE

Diseñados con un marco de acero inoxidable para uso pesado para soportar las más duras condiciones. Estos actuadores son para uso en ubicaciones remotas o bien operados directamente con el sistema de frenos de aire en bobtails o transportes.

La leva de actuación suave del actuador abre la palanca de la válvula interna cuando se aplica aire, nitrógeno, o dióxido de carbono a la línea. Cuando se libera la presión a la línea, la válvula interna automáticamente se cierra. En caso de incendio, el tapón térmico colocado de fábrica se funde a 212° Fahrenheit liberando la presión y permitiendo que la válvula interna cierre. Estos actuadores no requieren de modificación y vienen con toda la tornillería necesaria para la instalación.

No. de parte	Actuador Tipo	Fits MEC*	Fits*	Internal Valve
ME205	Airstroke™ de Firestone	ME990-10, ME991-10, ME992-10, ME992-12	Fisher® C407	Roscada de 1-1/4"
ME205R	Airstroke™ de Firestone	—	RegO® A3209R	Roscada de 1-1/4"
ME206	#9 Chamber	ME990-16, ME990-24, ME990S-3F-24, ME990S-2DFM, ME991-16, ME991-24, ME992-16, ME992-24, ME993S-16, ME993S-24, ME994S	Fisher® C402, C421, C471, C427, C477	Roscada de 2" y 3"
ME207	#9 Chamber	ME990S-3DF & ME990S-3DFM	Serie Fisher® C403-24 y C483-24	Doble brida de 3"
ME207SF	#9 Chamber	ME990-3F	Serie Fisher® C484-24	Una brida de 3"
ME208SF	#24 Chamber	ME990-4F	Serie Fisher® C404-32	Una brida de 4"
ME710	Airstroke™ de Firestone	—	Válvula de tres pasos RegO® Flowmatic®	

\* También sirve para las válvulas internas de la serie Cavagna 6902900

### CARACTERÍSTICAS

- Ménsula de acero inoxidable para todo clima
- Reparable en campo sin desconectarse del todo de la válvula interna
- Reparable con la cámara de freno automotriz común
- Recubrimiento automotriz epoxi negro de alto brillo

## Actuadores PowerStroke



ME206



ME208SF



ME207

\*Válvulas internas No incluida



ME205

## Actuadores FaStroke

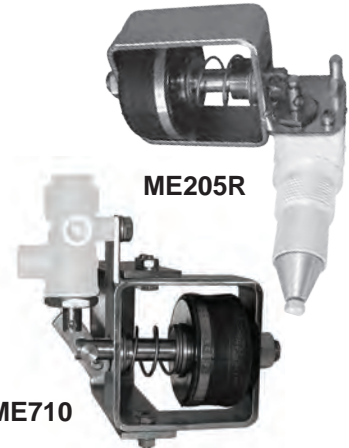

ME205R

ME710

Límites de pres. de oper. del actuador:

Mínimo = 20 PSIG  
Máximo = 125 PSIG  
Recomendado = 20-25 PSIG



Hecho en los EE.UU.

Airstroke™ es marca registrada de Firestone Industrial Products Company, Fisher® y las válvulas internas Fisher® son marcas registradas de Emerson Process Management; RegO® y las válvulas internas Flomatic® son marca registrada de Engineered Controls International, Inc. y Cavagna es marca registrada de Cavagna Group

# ACCESORIOS DE VÁLVULAS INTERNAS



ME990-10-902



MEP990-24



MEP990-4F

LATCHES	
No. de parte	Descripción
ME990-10-902	Ensamble de seguro manual <b>Excellerator™</b> para válvula interna roscada de 1-1/4"
MEP990-24	Ensamble de seguro manual <b>Excellerator™</b> para válvulas internas ME990-16, ME990-24, ME991-16 y ME991-24
MEP990-4F	Ensamble de seguro manual <b>Excellerator™</b> para Serie ME990-4F

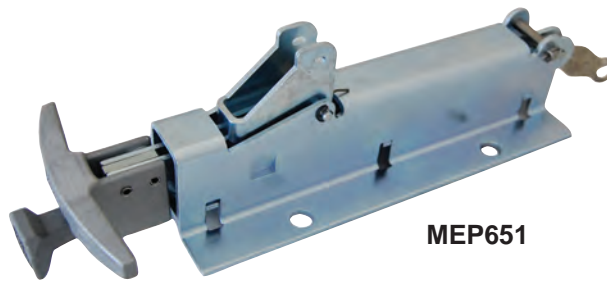

MEP651

DESENGANCHES	
No. de parte	Descripción
MEP650	Desenganche de apertura/cierre con control de cable <b>Excellerator™</b> y cable de 50'
MEP651	Desenganche de apertura/cierre con control de cable <b>Excellerator™</b> - Solo

# ESV/ACCESORIOS DE VÁLVULAS INTERNAS



ME980-905-25

No. de parte	Descripción
ME980-905	Desenganche remoto Universal de VCE/ Válvula interna / sin Cable
ME980-905-25	Desenganche remoto Universal de VCE/ Válvula interna con cable de 25'
ME980-905-50	Desenganche remoto Universal de VCE/ Válvula interna con cable de 50'
ME980-906-25	Ensamble de cable de desenganche remoto 5/16-24UNF - 25' OAL
ME980-906-50	Ensamble de cable de desenganche remoto 5/16-24UNF - 50' OAL



# ACTUADORES DE VÁLVULA DE CIERRE DE EMERGENCIA

Diseñados para uso en válvulas de cierre de emergencia en ubicaciones remotas. La presión a la línea habilita una leva de operación suave para abrir por completo la válvula de cierre de emergencia para una operación a flujo pleno. Cuando se libera la presión a la línea, la válvula de cierre de emergencia automáticamente se cierra. En caso de incendio, el tapón térmico colocado de fábrica se funde a 212° Fahrenheit liberando la presión y permitiendo el cierre de la VCE. Estos actuadores no requieren de modificación y vienen con toda la tornillería necesaria para la instalación.

El actuador de impulso directo PowerTorq maximiza la vida de la válvula de cierre de emergencia eliminando la presión lateral en el vástago del empaque de la válvula.

## PowerTorq

### CARACTERÍSTICAS

- Tornillería de montaje de acero inoxidable para todo clima
- Reparable en campo bajo presión plena del tanque
- Sellos de baja temperatura instalados de fábrica permite el uso de aire, nitrógeno, dióxido de carbono o vapor de Gas LP
- Cuerpo del actuador de aluminio anodizado con indicador de apertura/cierre muy visible
- Sin puntos de atrapamiento para seguridad del operador
- Tapón térmico instalado de fábrica
- Incluye la ménsula de montaje para la válvula de liberación rápida ME707.

Nota: No requiere del ME707 para su operación



Límites de pres. de oper. del actuador::

Mínimo = 25 PSIG  
Máximo = 125 PSIG  
Recomendado = 40-60 PSIG

## SAFETYSTROKE

### CARACTERÍSTICAS

- Ménsula de montaje para uso pesado de acero inoxidable para todo clima
- Uso con aire, nitrógeno o dióxido de carbono
- Utiliza el tapón térmico Fisher®

Válvulas de cierre de emergencia de la serie ME980, no incluidas



Límites de pres. de oper. del actuador::

Mínimo = 20 PSIG  
Máximo = 125 PSIG  
Recomendado = 40-60 PSIG = 20-25 PSIG

No. de parte	Actuador Tipo	Fits MEC	Fits	ESV
ME551	Airstroke™ de Firestone	ME980-10, ME980-16, ME980-16-2F, ME980-24, ME980-24-3F, ME980-24-4F	Fisher® Serie N550	1-1/4", 2" y 3"
ME552	Impulso directo	ME980-10, ME980-16, ME980-16-2F, ME980-24, ME980-24-3F, ME980-24-4F	Fisher® Serie N550	1-1/4", 2" y 3"

Airstroke™ es marca registrada de Firestone Industrial Products Company, Fisher® y las válvulas internas Fisher® son marcas registradas de Emerson Process Management



Hecho en los EE UU.

# KIT DE CONTROL NEUMÁTICO / PARO DE EMERGENCIA

Empleado conjuntamente con las válvulas de paso de emergencia (ESV) de control neumático de MEC o con válvulas internas para abrir y cerrar remotamente usando gas comprimido. Cada kit incluye todos los componentes necesarios para conectar y cargar un sistema de control neumático junto con ménsulas, tornillería de montaje y los letreros necesarios en una variedad de orientaciones para paros remotos del sistema en forma confiable y rápida.

## CARACTERÍSTICAS

- Control neumático y válvulas de carga de trabajo pesado
- Placas de montaje perforadas y tornillería
- Placas / etiquetas de instrucciones grandes y fáciles de leer
- Manómetro de detección de fugas incluido
- Incluye 100 pies de tubería flexible de poly de 1/4" y los conectores de compresión necesarios
- Disponibles extensiones de tubería y conectores adicionales
- Apropriado para uso con aire seco, nitrógeno o vapor de Gas LP
- Fácil de instalar

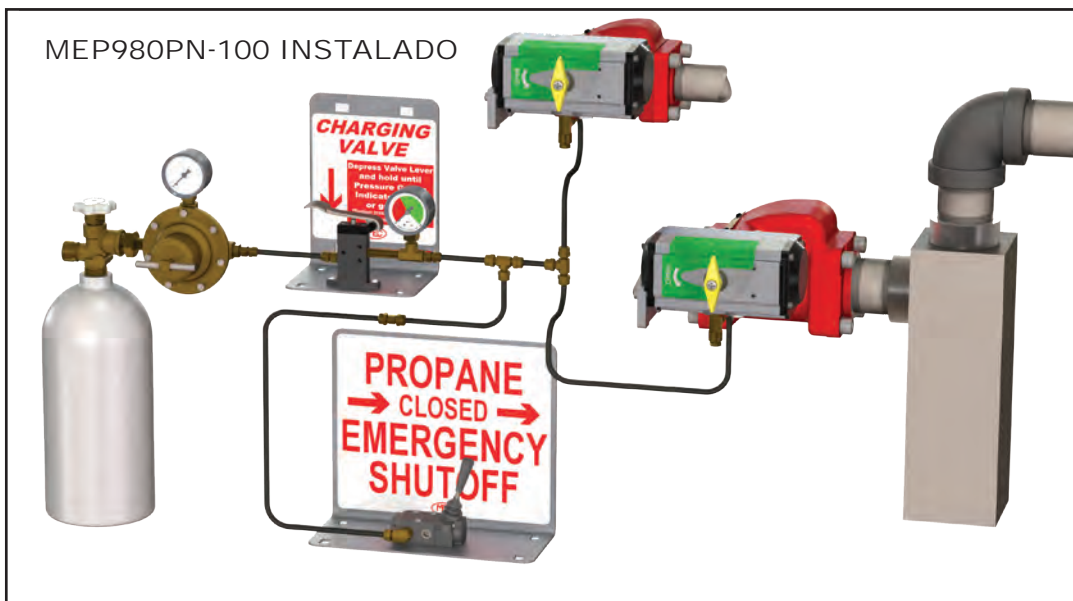

KIT DE CONTROL NEUMÁTICO / PARO DE EMERGENCIA DE MEX	
No. de parte	Descripción
MEP980PN-100	Kit completo de control neumático / paro de E MEC c/ letreros y 100' de tubería Poly

Accesorios		
No. de parte	Descripción	Material
MEP980PN-105	Adaptador de extensión de tubo de compresión - 1/8" MNPT x 1/4" CC	Latón
MEP980PN-106	T de extensión de tubo de compresión - 1/4" CC	Latón
MEP980PN-113	Extensión de tubería, rollo de 1/4" x 100 pies	Poly
MEP980PN-901	Ensamble de válvula neumática de carga remota con ménsula	-
MEP980PN-902	Ensamble de válvula neumática de paro de emergencia con ménsula	-



# CARCASAS DE CAMPANA ESV/ISV

## ALTA CAPACIDAD / ROSCADAS EN LÍNEA

Específicamente diseñadas para permitir la instalación en línea de válvulas internas de seguridad roscadas en lugar de las tradicionales válvulas de cierre de emergencia. Cada carcasa de campana está diseñada con contornos internos para permitir un amplio flujo sin restricciones alrededor del cabezal del asiento de cierre de las válvulas de seguridad internas estándar para una confiable protección por exceso de flujo en caso de falla o separación de la tubería aguas abajo. Idealmente apropiadas para uso en protección de líneas de Carga/descarga en mamparos u otros puntos de aplicaciones de transferencia cuando se usa con válvulas internas de seguridad MEC *Excelsator™*.

EQUIPOS PARA CAMIONES Y PLANTAS

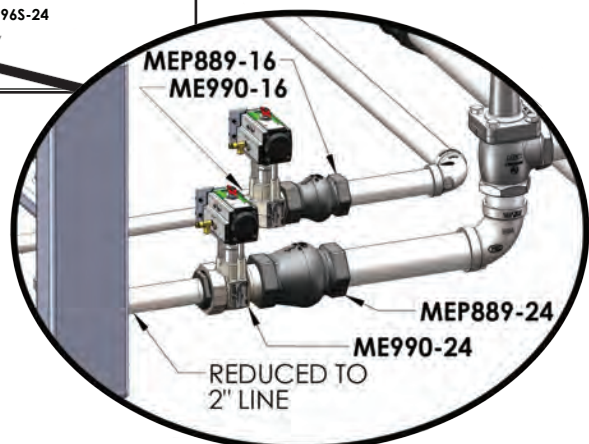
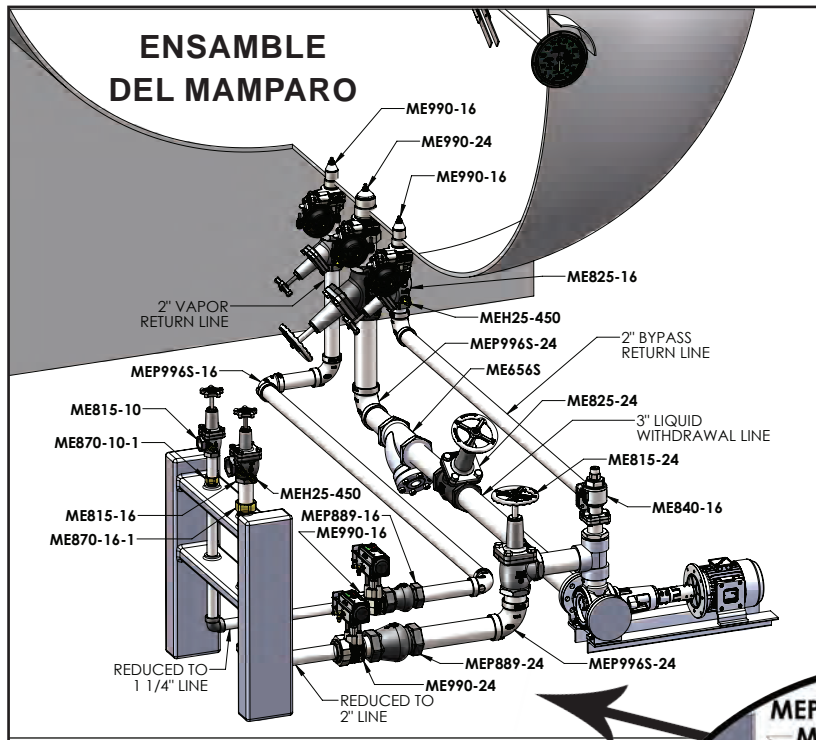

### CARACTERÍSTICAS

- Cuerpo de hierro dúctil enchapado para máxima durabilidad
- Provee de una confiable protección por exceso de flujo cuando se usa con una válvula de seguridad interna instalada aguas abajo
- Las válvulas internas de seguridad proveen protección térmica en caso de incendio y se pueden operar con actuadores de apertura/cierre de seguro manual o neumáticos
- Ideales para disminuir el tamaño de las líneas de protección por exceso de flujo para cumplir con la norma NFPA 58
- Protección excepcionalmente confiable, segura y costo eficiente de líneas de transferencia de líquido o vapor

Carcasa de campana en línea roscada de alta capacidad ESV/ISV		
No. de parte	Descripción	Para modelos de válvulas internas
MEP889-24	Carcasa de campana de 3" FNPT en línea ESV/ISV	Serie ME990-24
MEP889-16	Carcasa de campana de 2" FNPT en línea ESV/ISV	Serie ME990-16



Hécho en los EE UU.

# KITS DE CARCASA DE CAMPANA ESV/ISV

## ALTA CAPACIDAD - BRIDADA

Empleada junto con válvulas internas bridadas MEC *Excelerator*<sup>TM</sup> para protección por exceso de flujo en línea o en construcción de tanque con cuello soldado de bajada. Cada carcasa de campana tiene un cuidadoso contorno para permitir un flujo amplio y sin restricciones alrededor del disco de cierre de la válvula interna para una protección por exceso de flujo exacta y confiable en caso de una falla o separación de la tubería aguas abajo. Ideal para protección de aberturas de cuello soldado o como reemplazo de las instalaciones tradicionales de cierre de emergencia (VCE).



**MEP990-2DFM**



**MEP990-3DFM**

### CARACTERÍSTICAS

- Cuerpo de Hierro dúctil enchapado en cadmio para máxima durabilidad
- Contorno interior de precisión para un máximo flujo alrededor del sello de la válvula interna
- Incluyendo todos los birlos y tuercas y empaques
- Apropiado para usarse en línea con una VCE con Válvulas internas *Excelerator*<sup>TM</sup> (la válvula interna se vende aparte)
- Para uso con GLP y NH3 - 400 PSI WOG

No. de parte	Descripción	Para modelos de válvula interna
MEP990-2DFM	Kit de carcasa de campana de doble brida VCE/ISV de 2"-300#	Serie ME990S-2DFM
MEP990-3DFM	Kit de carcasa de campana de doble brida VCE/ISV 3"-300#	Serie ME990S-3DFM
MEP990-4DFM	Kit de carcasa de campana de doble brida VCE/ISV 4"-300#	Serie ME990S-4DFM
MEP990-6DFM	Kit de carcasa de campana de doble brida VCE/ISV 6"-300#	Serie ME990S-6DFM

# ADAPTADOR DE CARRETE REDUCTOR DE BRIDA

Empleado junto con válvulas internas bridadas MEC Excelerator™ para protección contra exceso de flujo en la construcción del tanque de cuello de soldadura en línea o desplegable para aumentar o disminuir de forma segura las conexiones del tanque o el tamaño de la línea de acuerdo con los requisitos de la norma NFPA # 58. Cada carcasa de campana está cuidadosamente con torneada para permitir un amplio flujo sin restricciones alrededor de la válvula de cierre de la válvula interna para una protección precisa y confiable por exceso de flujo en caso de una falla o separación de la línea aguas abajo. Ideal para proteger aberturas de tanque de cuello de soldadura, como reemplazos a instalaciones tradicionales de cierre de emergencia (ESV) o para adaptar aberturas de tanque de alivio de vapor bridadas de 4" a 3" o viceversa tal como se necesita para reemplazar válvulas de alivio ACF.

## CARACTERÍSTICAS

- Cuerpo de acero enchapado en cadmio / hierro dúctil para máxima durabilidad
- Contorno interior de precisión para un máximo flujo alrededor del cabezal del asiento de la válvula interna
- Incluye todos los birlos/tuercas y empaques
- Apropiado para uso como ESV en línea cuando se usa junto con válvulas internas **Excelerator™** (la válvula interna se vende por separado)
- Para uso con GLP y NH3 - 400 PSI WOG

MEP990-4DFM/3DFM

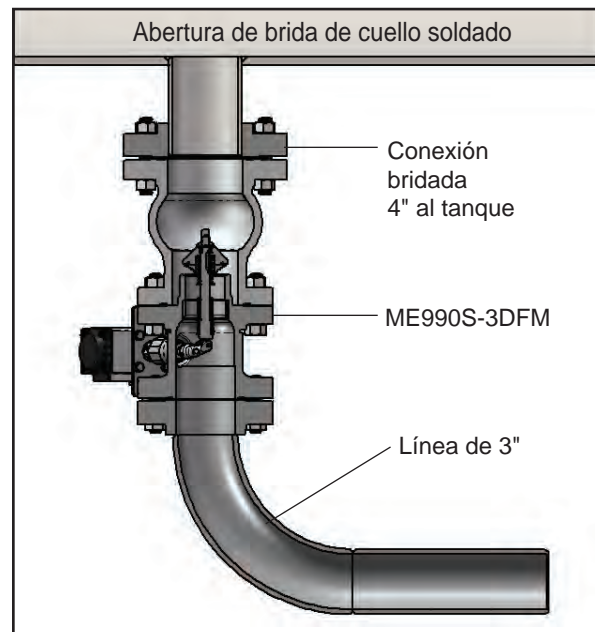
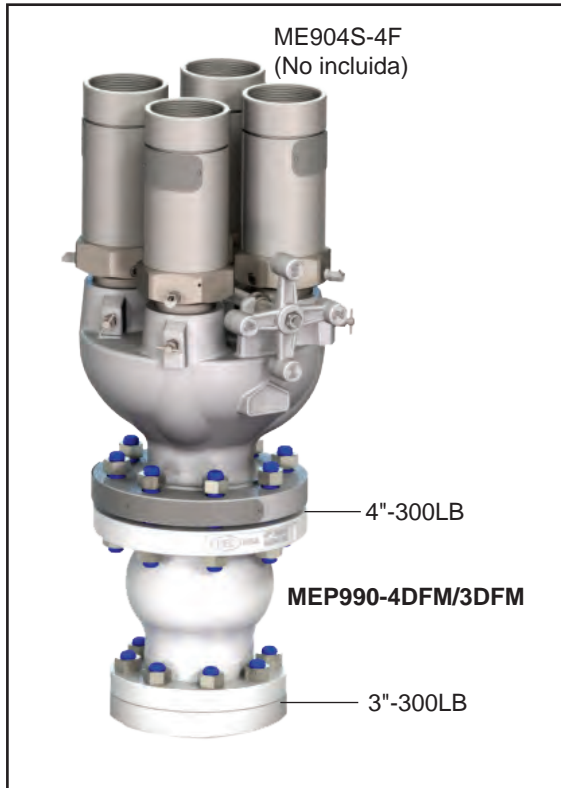

Carrete adaptador de brida de 4" x 3"		
No. de parte	Descripción	Para modelos de válvula interna
MEP990-4DFM/3DFM	Kit de carrete adaptador de brida ACF/ESV/ISV de 4"-300LB x 3"-300LB	Serie ME990S-3DFM



Hécho en los EE UU.

# VÁLVULAS DE CIERRE DE EMERGENCIA

Las válvulas de un medio para cierre de emergencia (VCEs) están diseñadas para proveer un cierre rápido y positivo de las líneas de gas en caso de que se presente una ruptura de la tubería aguas abajo. Debido a la presencia de un elemento fusible integrado en el cubo de la válvula, la VCE se cerrará automáticamente cuando se le exponga a un calor de entre 212° F. y 250° F. Estas válvulas son ideales para instalarse en entradas de vaporizador de fuego directo para un cierre de emergencia como resultado de un incendio o en las entradas de las bombas de despacho para un cierre remoto inmediato y positivo.

## CARACTERÍSTICAS

- Cuerpo de hierro dúctil con pintura en polvo con extremos hexagonales para máxima duración y fácil instalación
- Válvula de columpio integral con asiento suave para promover un máximo flujo de producto y reducir al mínimo la pérdida de producto en caso de fuego
- Componentes internos de acero inoxidable para una máxima resistencia a la corrosión
- Provee de una clara indicación visual si la válvula está abierta / cerrada
- Certificado por UL para uso con Gas LP y amoníaco anhidro - 400 PSI WOG
- Elemento fusible integral para el cierre automático cuando se le expone al fuego
- Durable glándula de empaque de PTFE y resistentes sellos para una larga vida de servicio
- Disponible con mecanismo de seguro neumático o de cable



ME980-24



ME980-16



ME980C-6



ME980-10



ME980-16-2F  
Ref. de bridas, pág. 98

No. de parte	Descripción	Latch Tipo	Material	Material de la brida	OAL	Accesorios
ME980-6	Válvula de cierre de emergencia (ESV), 3/4" FNPT	Neumático	Hierro dúctil	Hierro dúctil	4-3/4"	-
ME980-8	Válvula de cierre de emergencia (ESV), 1" FNPT	Neumático		Hierro dúctil		-
ME980C-6	Válvula de cierre de emergencia (ESV), 3/4" FNPT	Cable		Hierro dúctil		-
ME980C-8	Válvula de cierre de emergencia (ESV), 1" FNPT	Cable		Hierro dúctil		-
ME980-10	Válvula de cierre de emergencia (ESV), 1-1/4" FNPT	Neumático		Hierro dúctil	5-3/8"	-
ME980C-10	Válvula de cierre de emergencia (ESV), 1-1/4" FNPT	Cable		Hierro dúctil		-
ME980-12	Válvula de cierre de emergencia (ESV), 1-1/2" FNPT	Neumático		Hierro dúctil		-
ME980C-12	Válvula de cierre de emergencia (ESV), 1-1/2" FNPT	Cable		Hierro dúctil		-
ME980-16	Válvula de cierre de emergencia (ESV), 2" FNPT	Neumático		Fund. acero	6-7/8"	-
ME980C-16	Válvula de cierre de emergencia (ESV), 2" FNPT	Cable		Fund. acero		-
ME980-24	Válvula de cierre de emergencia (ESV), 3" FNPT	Neumático		Hierro dúctil	9-5/8"	-
ME980C-24	Válvula de cierre de emergencia (ESV), 3" FNPT	Cable		Hierro dúctil		-
ME980-16-2F	Válvula de cierre de emergencia (ESV), brida 2" - 300 lb.	Neumático		Hierro dúctil	11-7/8"	ME980SK-16 kit de birlo
ME980C-16-2F	Válvula de cierre de emergencia (ESV), brida 2" - 300 lb.	Cable		Hierro dúctil		
ME980-24-3F	Válvula de cierre de emergencia (ESV), brida 3" - 300 lb.	Neumático		Hierro dúctil	14-1/8"	ME980SK-24 kit de birlo
ME980C-24-3F	Válvula de cierre de emergencia (ESV), brida 3" - 300 lb.	Cable		Hierro dúctil		
ME980-24-4F	Válvula de cierre de emergencia (ESV), brida 4" - 300 lb.	Neumático		Hierro dúctil	14-1/4"	
ME980C-24-4F	Válvula de cierre de emergencia (ESV), brida 4" - 300 lb.	Cable		Hierro dúctil		

Para pedir ESV con actuador neumático, agregue una "A" después del prefijo de no. de parte, i.e. ME980A-10  
Para pedir ESV con actuador rotatorio agregue "AR" después del prefijo de no. de parte, i.e. ME980AR-10





# VÁLVULAS DE CIERRE DE EMERGENCIA

## BRIDADAS DE ALTA CAPACIDAD

Las válvulas de cierre de emergencia (VCEs) están diseñadas para proveer un cierre rápido y positivo de las líneas de gas en caso de que se presente una ruptura de la tubería aguas abajo. Debido a la presencia de un elemento fusible integrado en el cubo de la válvula, la VCE se cerrará automáticamente cuando se le exponga a un calor de entre 212° F. y 250° F. Estas válvulas son ideales para instalarse en tuberías de cabezales o de entrada para un cierre automático de emergencia como resultado de un incendio o para un cierre manual o remoto inmediato y positivo.

### CARACTERÍSTICAS

- Cuerpo de acero enchapado en cadmio / hierro dúctil para máxima durabilidad
- Cabezal interno del asiento de la válvula de carrera larga para máximo flujo de producto
- Componentes internos de acero inoxidable para una máxima resistencia a la corrosión
- Conexión bridada del extremo para fácil servicio en campo
- Certificada por UL para uso con Gas LP y amoníaco anhidro - 400 PSI WOG
- Elemento fusible integral para el cierre automático cuando se le expone al fuego
- Durable glándula de empaque de PTFE y sellos resistentes para una larga vida de servicio
- Carcasa de campana de entrada pre montada para una instalación fácil y rápida
- Incluye toda la tornillería de montaje

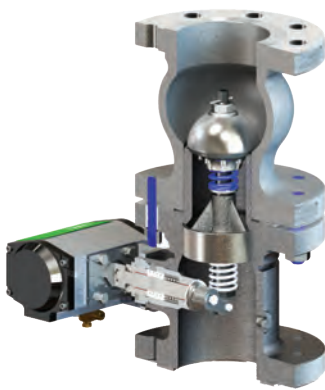

ME980SAR-4DFM



VÁLVULAS DE CIERRE DE EMERGENCIA (VCEs)		
	Descripción	
ME980SAR-4DFM	Válvula de cierre de emergencia (VCE) bridada de 4" - 300LB	Rotatorio
ME980SAR-6DFM	Válvula de cierre de emergencia (VCE) bridada de 6" - 300LB	Rotatorio



Hecho en los EE UU.

# VCE DE TANQUE DE FERROCARRIL Y ALTO FLUJO

Las válvulas de cierre de emergencia (VCE's) de tanque de ferrocarril *Excellerator* están diseñadas para proporcionar un cierre rápido y positivo de las líneas de gas en caso de una ruptura o rompimiento de tubería aguas abajo durante la transferencia de producto. Dotada de un elemento fusible en el cubo de operación de la válvula para asegurar que la VCE cierre automáticamente cuando se le exponga a un calor de entre 212° F. y 250° F. Además del elemento fusible, las VCEs de tanque de ferrocarril *Excellerator* están equipadas con un diseño de cabezal del asiento similar a las válvulas internas de seguridad MEC que proveen de una función integral de exceso de flujo. MEC ofrece una variedad de valores de flujo de cierre que van desde muy altos gastos de líquido a más moderados gastos de vapor, dependiendo de la aplicación. Las VCEs de tanque de ferrocarril MEC *Excellerator* están equipadas con operadores neumáticos internos de desconexión rápida para una apertura/cierre rápido y confiable del cabezal del asiento para un cómodo cierre de la válvula en sitio o desde una ubicación remota.

## CARACTERÍSTICAS

- Cuerpo de acero inoxidable 316
- Componentes internos de acero inoxidable para una máxima resistencia a la corrosión
- Conexión bridada del extremo de acero inoxidable templado para durabilidad y facilidad de servicio en campo
- Certificada por  para uso con Gas LP y amoniaco anhidro - 400 PSI WOG
- Elemento fusible integral para el cierre automático cuando se expone al fuego
- Durable glándula de empaque de PTFE con resistentes sellos para una larga vida de servicio
- 100% reparable en campo - no requiere de herramientas especiales
- Costillas E-Z grip para su instalación incluso con guantes para uso pesado

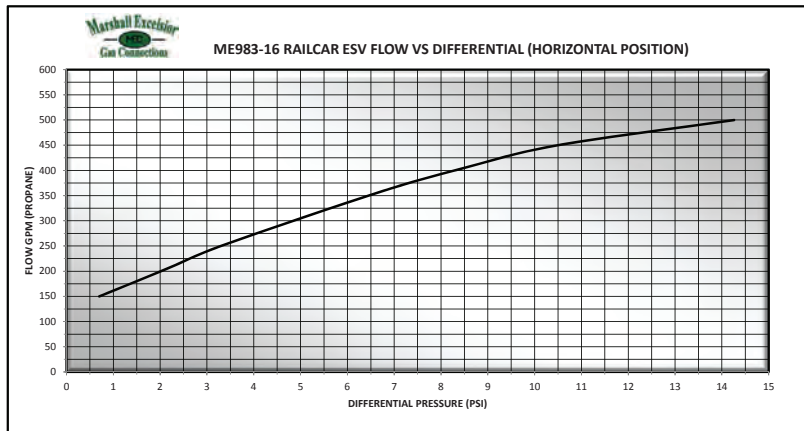

Serie ME983



No. de parte		
ME983-16/150	VCE de tanque de ferrocarril y alto flujo de 2" FNPT X 2" FNPT	150*
ME983-16/250	VCE de tanque de ferrocarril y alto flujo de 2" FNPT X 2" FNPT	250
ME983-16/500	VCE de tanque de ferrocarril y alto flujo de 2" FNPT X 2" FNPT	500
ME983-16	VCE de tanque de ferrocarril y alto flujo de 2" FNPT X 2" FNPT	~

\* Recomendada para servicio de vapor – flujo de cierre aprox 71,000 SCFH/GLP  
 ~ Disponible con materiales de sello de FFKM, FKM y Neopreno  
 ~ Para NH3 multiplique GPM por .90

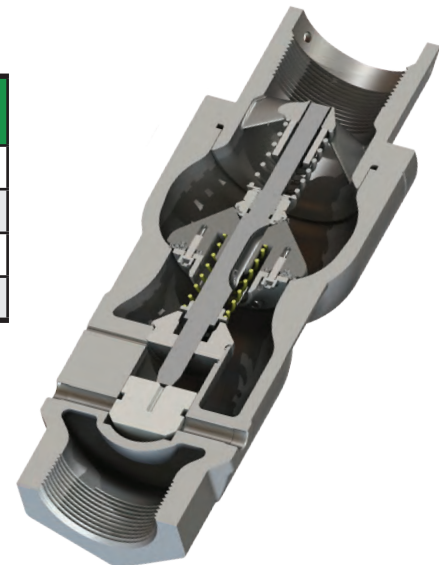

# VÁLVULAS DE CIERRE DE EMERGENCIA CONTRA INCENDIOS CONFIGURACIONES DE GLOBO Y ANGULARES

Las válvulas de cierre de emergencia (VCEs) contra incendios están diseñadas para uso con algunos sistemas contra incendios en cocinas de gas, para lograr un corte rápido del suministro de gas en caso de incendio. El mecanismo de la válvula de cierre de emergencia requiere de una conexión de cable desde el seguro de leva a la unidad de control del sistema a través de una Serie de conductos EMT y de poleas. la válvula cerrará automáticamente cuando el fusible del sistema contra incendios se separe durante un incendio, creando una fuerza suficiente en el cable conectado como para disparar el cierre del gas. También es posible cerrar la válvula manualmente jalando el cable de liberación. Una vez disparada la válvula para que cierre es necesario restablecerla manualmente para restablecer el suministro de gas. Las válvulas de las ME810FSV y ME820FSV son de una construcción superior para su fácil uso y durabilidad.

## Válvulas de cierre de emergencia contra incendios (VCEs)

No. de parte	Entrada y salida (FNPT)	Puertos laterales de 1/4" NPT
<b>Angulares</b>		
<b>ME810FSV-4</b>	1/2"	2
<b>ME810FSV-6</b>	3/4"	2
<b>ME810FSV-8</b>	1"	2
<b>Globo</b>		
<b>ME820FSV-4</b>	1/2"	1
<b>ME820FSV-6</b>	3/4"	1
<b>ME820FSV-8</b>	1"	1



**Serie ME810FSV**  
Configuración angular



**Serie ME820FSV**  
Configuración de globo

## CARACTERÍSTICAS

- Se puede rotar 360° todo el mecanismo y la cubierta protectora de la válvula, lo que hace su instalación muy versátil
- Cuerpo de hierro dúctil con pintura en polvo de mucha resistencia y durabilidad
- Su construcción de componentes internos de acero inoxidable permite una máxima protección contra la corrosión
- El mecanismo de liberación requiere de 10 libras de fuerza de jalón para liberarse y permitir que cierre la válvula
- Diseño de manija único en su tipo para liberar y permitir el cierre de la válvula
- Presión máxima de operación de 138 kPa (20 psig)
- Se puede usar en rangos de temperatura de 0°C a 49°C (32°F a 120°F)
- Es posible instalar las válvulas en posición horizontal o vertical
- Gancho S incluido para conectar el cable de la unidad de control al mecanismo de liberación de la válvula

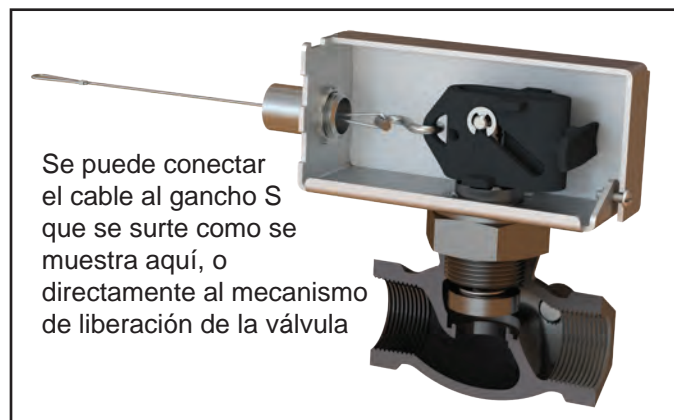

Se puede conectar el cable al gancho S que se surte como se muestra aquí, o directamente al mecanismo de liberación de la válvula



Hecho en los EE UU.

# VÁLVULAS CHECK DE COLUMPIO CON INDICADORAS DE FLUJO

Promueven una máxima eficiencia de la bomba dando a los operadores de sistemas un punto de inspección visual para monitorear las condiciones de flujo de líquido así como dotando de una válvula back check de asiento suave para evitar el flujo de producto a la inversa. La instalación de una válvula check de columpio indicadora de flujo aguas arriba de la bomba permite al operador observar el flujo del producto y hacer ajustes a la bomba para un máximo flujo sin cavitación. Apropia para instalaciones estacionarias y móviles.

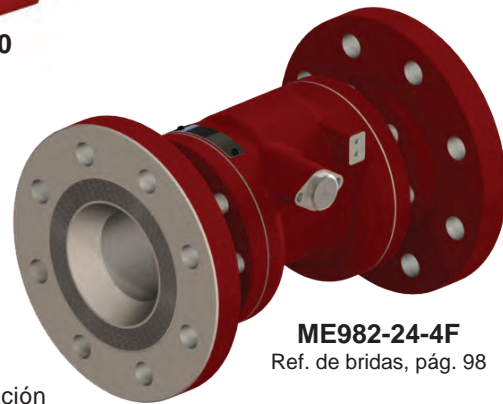

## CARACTERÍSTICAS

- Cuerpo de hierro dúctil con pintura en polvo para máxima duración
- Extremos de brida removibles para fácil servicio en campo
- Válvula check de columpio integral con asiento suave para promover un máximo flujo de producto y prevenir el flujo de producto a la inversa
- Componentes internos de acero inoxidable para una máxima resistencia a la corrosión
- Indicador de flujo magnéticamente acoplado para máxima protección contra fugas y mínima resistencia al flujo de producto
- Indicador de flujo claro y fácil de leer con flecha "brillante" que permite al operador ver fácilmente si la válvula está abierta o cerrada
- Certificada por  certificado para uso con Gas LP y amoniaco anhidro - 400 PSI WOG



No. de parte	Descripción	Material	Material de la brida	OAL
ME981-6	Válvula check indicadora de flujo de 3/4" FNPT	Hierro dúctil	Hierro dúctil	4-3/4"
ME981-8	Válvula check indicadora de flujo de 1" FNPT	Hierro dúctil	Hierro dúctil	4-3/4"
ME981-10	Válvula check indicadora de flujo de 1-1/4" FNPT	Hierro dúctil	Hierro dúctil	5-3/8"
ME981-16	Válvula check indicadora de flujo de 2" FNPT	Hierro dúctil	Fund. acero	6-7/8"
ME981-24	Válvula check indicadora de flujo de 3" FNPT	Hierro dúctil	Hierro dúctil	9-5/8"
ME982-10	Válvula check no indicadora de 1-1/4" FNPT	Hierro dúctil	Hierro dúctil	5-3/8"
ME982-16	Válvula check no indicadora de 2" FNPT	Hierro dúctil	Fund. acero	6-7/8"
ME982-24	Válvula check no indicadora de 3" FNPT	Hierro dúctil	Hierro dúctil	9-5/8"
ME981-16-2F	Válvula check indicadora de flujo bridada de 2" - 300 lb.	Hierro dúctil	Hierro dúctil	11-7/8"
ME981-24-3F	Válvula check indicadora de flujo bridada de 3" - 300 lb.	Hierro dúctil	Hierro dúctil	14-1/8"
ME981-24-4F	Válvula check indicadora de flujo bridada de 4" - 300 lb.	Hierro dúctil	Hierro dúctil	14-1/4"
ME982-16-2F	Válvula check no indicadora bridada de 2" - 300 lb.	Hierro dúctil	Hierro dúctil	11-7/8"
ME982-24-3F	Válvula check no indicadora bridada de 3" - 300 lb.	Hierro dúctil	Hierro dúctil	14-1/8"
ME982-24-4F	Válvula check no indicadora bridada de 4" - 300 lb.	Hierro dúctil	Hierro dúctil	14-1/4"



# VÁLVULAS CHECK DE COLUMPIO CON MIRILLA DE FLUJO SERIE **EXCELA-FLANGE**™

Las válvulas check de columpio con mirilla de flujo ME874S-16 cuentan con nuestro nuevo diseño modular *Excela-Flange*™ de 4 tornillos que fácilmente se puede adaptar a bridas de unión tipo A tanto roscadas NTP como de soldadura a encaje (series ME840 y ME841) en diámetros de 1-1/4" a 2", lo que las hace universales a los tamaños de tubería en este rango. Las válvulas de mirilla de flujo MEC están diseñadas con el vidrio más duradero, resistente a impactos de la industria. Esta válvula de mirilla de flujo proporciona un punto de inspección a los operadores de plantas de almacenamiento para monitorear visualmente las condiciones de flujo de líquido, lo que permite lograr una máxima eficiencia de la bomba. También cuentan con una válvula check de columpio de asiento suave que limita el flujo en una sola dirección. Esta válvula check está normalmente cerrada hasta que la presión la abre cuando el flujo se dirige hacia la tubería o los tanques. Cuando se detiene el flujo, la check se cierra nuevamente minimizando la fuga de producto en caso de una falla en la línea.

Instalar una válvula de mirilla de flujo agua arriba de la bomba de una planta permite al operador observar el flujo del producto y hacer los ajustes en la bomba para un máximo flujo sin que el líquido forme burbujas de vapor que conllevan a patrones de flujo desiguales lo que reduce mucho la eficiencia. Además, al instalar una válvula de mirilla de flujo en el brazo de carga de la planta, permite al operador mantener una observación consistente de las condiciones de la bomba. Esta válvula es apropiada para aplicaciones estacionarias o móviles. Instalar esta válvula en la operación con compresor proporciona una indicación visual del momento en el que el carro tanque o el transporte se han vaciado de líquido y están listos para la recuperación de vapor.



## CARACTERÍSTICAS

- Bridas universales de entrada y salida de 4 tornillos
- Mirilla especialmente formulada de gran diámetro, vidrio resistente a los impactos con sellos de empaque de O-ring para máxima seguridad y visibilidad
- Duradero cuerpo de hierro dúctil con acabado enchapado en cadmio para máxima durabilidad
- Todos los componentes internos de acero inoxidable para una máxima resistencia a la corrosión.
- Válvula check de columpio integrada con asiento suave promueve un máximo flujo de producto, minimizando la fuga de producto en caso de una falla en la línea
- Asiento de nitrilo estándar disponible en FKM o FFKM
- Certificada por UL para uso con Gas LP y NH<sub>3</sub> - 400 PSI / WOG
- Para uso con todas las bridas de unión Tipo A (series ME840 y ME841)

No. de parte*	Descripción	Entrada	Salida	Tipo de brida de unión	Peso (lbs.)
ME874S-16	Válvula de mirilla de flujo de doble brida de 4 tornillos de 2"	Brida de 4 torn. Tipo B	Brida de 4 torn. Tipo B	A	16.0

\* Para pedirla sin check, agregue "NC" después del prefijo de número de parte, por ej. ME874SNC-16

Para pedir FFKM agregue una "K" después del prefijo del número de parte i.e. ME874SK-16

Para pedir FKM agregue una "V" después del prefijo del número de parte i.e. ME874SK-16



Hecho en los  
EE UU.

Diseñadas con el vidrio más duradero y resistente a los impactos de la industria. Estas válvulas de flujo de mirilla permiten a los operadores de las plantas de almacenamiento tener un punto de inspección para monitorear visualmente las condiciones de flujo del líquido que permiten lograr la máxima eficiencia de las bombas. También incluyen una válvula check de columpio de asiento suave que limita el flujo en una dirección. Esta válvula check está normalmente cerrada hasta que la presión la activa cuando el flujo se dirige hacia la tubería o los tanques, haciendo que se abra. Cuando el flujo se detiene o invierte, el columpio regresa a la posición cerrada reduciendo al mínimo la fuga de producto en caso de falla de la línea.

Instalar una válvula de flujo de mirilla aguas arriba de la bomba en una planta, permite al operador observar el flujo del producto y hacer ajustes en la bomba para un máximo flujo sin que el líquido forme burbujas de vapor que producen patrones de flujo dispares y reducen mucho la eficiencia. Además, instalar una válvula de flujo de mirilla en el brazo de carga de una planta, permite al operador observar constantemente las condiciones de la bomba. Esta válvula es apropiada para instalaciones estacionarias y móviles.

Instalar esta válvula en una operación con compresor proporcionará una indicación visual cuando el tanque de ferrocarril o el transporte se vacíen de líquido y sea el momento de recuperar vapores

**CARACTERÍSTICAS**

- Mirilla especialmente formulada de gran diámetro, vidrio resistente a los impactos con sellos de empaque de O-ring para máxima seguridad y visibilidad
- Duradero cuerpo de hierro dúctil con acabado enchapado en cadmio para máxima durabilidad
- Todos los componentes internos de acero inoxidable para una máxima resistencia a la corrosión.
- Válvula check de columpio integrada con asiento suave promueve un máximo flujo de producto, minimizando la fuga de producto en caso de una falla en la línea
- Asiento de nitrilo estándar disponible en FKM o Neopreno
- Certificada por UL para uso con Gas LP y NH<sub>3</sub> - 250 PSI / WOG - recomendado 400 PSI/WOG
- Extremos hexagonales forjados para fácil instalación

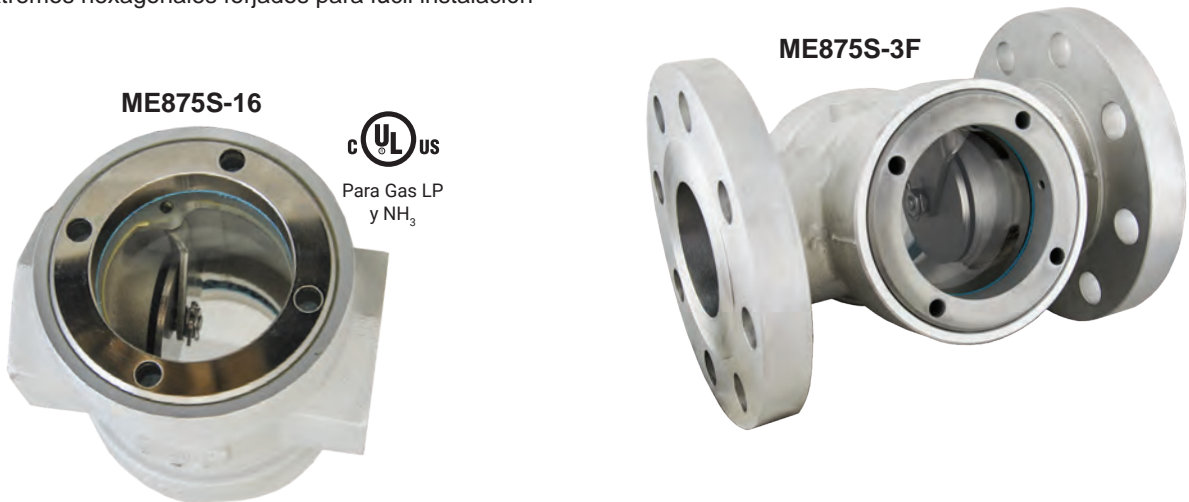

No. de parte <sup>(1)</sup>	Entrada & Salida FNPT	Material del sello	OAL
ME875S-16	2" FNPT	Nitrilo	5-3/4"
ME875SN-16		Neopreno	5-3/4"
ME875SV-16		FKM	5-3/4"
ME875S-24	3" FNPT	Nitrilo	7-3/8"
ME875SN-24		Neopreno	7-3/8"
ME875SV-24		FKM	7-3/8"
ME875S-3F <sup>(2)</sup>	3"-300LB Flange	Nitrilo	10-1/2"

(1) Para pedirla sin check, agregue "NC" después del prefijo de número de parte, por ej. ME875SNC-16

(2) Configuración no certificada por UL



# FILTROS Y

Diseñados para flujo en una dirección y para evitar la suciedad en las tuberías que pudiera dañar las bombas, válvulas u otros equipos. Se puede instalar horizontal o verticalmente. Disponibles en tres tamaños de malla de acero inoxidable. El tamaño de malla es igual a la cantidad de agujeros por pulg. cuadrada, es decir que a menor número más grandes los agujeros. Una válvula de paso instalada en la salida de la canastilla del filtro permite la limpieza por desfogue del filtro Y bajo presión.

Los filtros de hierro dúctil de la serie ME656S están disponibles en tamaños de brida de 3" o 4"-300LB ANSI con puestos de desfogue roscados. Todos los filtros vienen con rejillas reforzadas de malla de acero inoxidable del 40 para máxima durabilidad y protección de los equipos aguas abajo. Hay disponibles tapones para el desfogue roscado por un costo adicional.\*

**ME653SP**

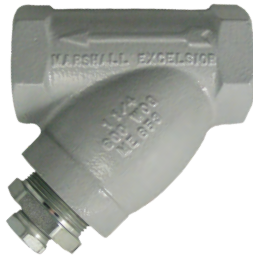

**ME655S**



**ME656S**



## CARACTERÍSTICAS

- Duradero cuerpo de hierro dúctil con acabado de pintura en polvo automotriz
- Clasificado para 600 PSI / WOG
- Tapón opcional instalado de fábrica\*
- Diseñados para Gas LP o NH3

**ME656S-3F**



**ME656S-3F-901**  
ME656S-3F  
Malla de repuesto

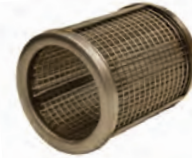

Véase la sección de repuestos

No. de parte*			Tamaño del tapón de desfogue	Entrada y Salida FNPT
Rejilla de malla del 20	Rejilla de malla del 40	Rejilla de malla del 80		
ME650S/20	ME650S	ME650S/80	1/2"	1/2"
ME651S/20	ME651S	ME651S/80	1/2"	3/4"
ME652S/20	ME652S	ME652S/80	3/4"	1"
ME653S/20	ME653S	ME653S/80	3/4"	1-1/4"
—	ME654S	—	1"	1-1/2"
ME655S/20	ME655S	ME655S/80	1"	2"
	ME655S-2F	—	1"	Brida de 2"-300 LB
—	ME656S	ME656S/80	1-1/4"	3"
—	ME656S-3F	—	1-1/4"	Brida de 3"-300 LB
—	ME656S-4F	—	1-1/4"	Brida de 4"-300 LB

\* Para agregar un tapón instalado de fábrica ponga una "P" después del prefijo del número de parte por ej. ME650SP/20



Hécho en los EE UU.

# FILTRO DE DESPACHO DE GLP/NH3 DE ALTA CAPACIDAD

El nuevo filtro de despacho de Gas LP/NH3 ME680 está diseñado para eliminar el 99.9% de los contaminantes sólidos. Estos contaminantes pueden entrar al sistema durante el proceso de refinado en tanques de retención así como de los camiones de reparto empleados para transportar el combustible líquido. Este filtro se utiliza para proteger componentes críticos del motor tales como los inyectores de combustible en vehículos de propano: autobuses, vagonetas y camionetas de reparto, taxis, montacargas y vehículos de mantenimiento de superficies.

La carcasa del filtro está fabricada en aluminio forjado de alta resistencia. Toda la carcasa está recubierta de epoxi para uso prolongado en exteriores. El elemento filtro cuenta con dos sellos primarios internos empleados para evitar que los contaminantes entren en la corriente aguas abajo. Tiene una tuerca hexagonal de 1" en la parte inferior del tazón para su fácil desarmado y mantenimiento.

El elemento esta hecho de un medio plisado de micro cristales, reforzado con un alambre recubierto de epoxi para hacerlo más fuerte y resistente a la corrosión. Este diseño de elemento plisado brinda una mayor capacidad de carga de contaminantes y ofrece una baja caída de presión en comparación con otros elementos estándar. Este elemento también tiene un retén interno de acero plisado para darle más resistencia y durabilidad.

## CARACTERÍSTICAS

- Cuerpo construido en aluminio forjado de alta calidad
- Duradero exterior con pintura electrostática
- 18 agujeros de montaje roscados de 5/16 UNC para su fácil instalación
- Tuerca hexagonal de 1" en la parte inferior del tazón para facilitar el mantenimiento
- El elemento plisado ofrece mayor capacidad de carga de contaminantes y menor caída de presión
- 35 GP/GLP a una presión diferencial de 6.2 PSI
- Elimina los contaminantes sólidos del Gas LP/NH3 (elemento de 20 micras)
- Conexiones de entrada y salida de 1" FNPT
- Presión máxima de 350 PSI
- Puertos taponados de 1/4" FNPT tanto aguas arriba como aguas abajo del elemento filtro

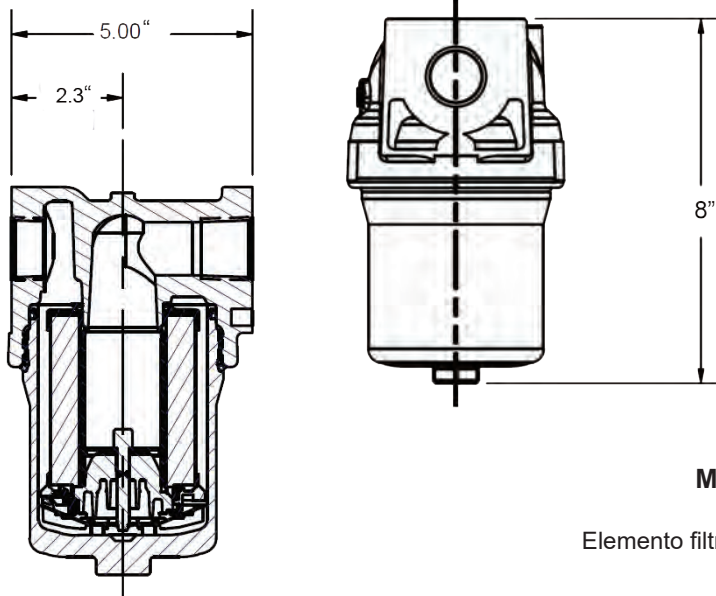

Tamaño del puerto: 1" NPT  
 Presión máxima: 350 PSIG (24.1 barg)  
 Temperatura máxima: 175° F (79° C)  
 Material de la cabeza: Aluminio  
 Componentes internos: Acero inoxidable  
 Tazón: Aluminio  
 Sellos: Nitrilo  
 Peso: 5.5 lbs (2.5 kg)  
 Largo: 8.07" (204.9 mm)  
 Ancho: 5.00" (127.0 mm)

**ME680-8-ERK**  
 ME680-8  
 Elemento filtro de repuesto



Véase la sección de repuestos

No. de parte	Descripción	Entrada	Salida	Elemento filtro	Gasto*
ME680-8	Filtro de despacho de alta capacidad	1" FNPT	1" FNPT	20 micras	35 GPM/GLP
Inline Filters					
No. de parte	Descripción				
ME204	Filtro / amortiguador de manómetro de latón de 1/4"MNPTx1/4"FNPT				
ME709	Filtro de combustible en línea 1/4"FNPT x 1/4"MNPT				



ME204



ME709





## ADAPTADORES DE ENTUBADO

Diseñados para instalarse entre válvulas de alivio de presión semi internas y tiros de venteo o en cualquier punto en la tubería de la planta en donde se necesita de protección por rupturas. Este adaptador de acero enchapado tiene una sección débil para ayudar a proteger la válvula de alivio si se daña el tiro de venteo o para ayudar a proteger la tubería de la planta de una falla catastrófica.

No. de parte	Entrada y Salida	Material
MEP104-24	3" FNPT	Acero



Para Gas LP  
y NH<sub>3</sub>

## ADAPTADORES ROMPIBLES

Diseñados para instalarse en la cabeza del montante o en cualquier punto de la tubería de la planta que requiere de protección por rupturas. El broche interno hexagonal permite retirarlos fácilmente de la tubería si se rompen.

No. de parte	Entrada y salida	Material
ME870-6-1	3/4" NPT	Latón
ME870-10-1	1-1/4" NPT	Latón
ME870-16-01	2" NPT	Latón



ME870-16-01



Escariador  
hexagonal

## ABRAZADERAS PARA MANGUERA

Estos acopladores de manguera son amigables con el usuario y se pueden instalar fácilmente en campo. Se inserta una lengüeta de acero o hierro dúctil en la manguera y dos mordazas externas, tiene un mamelón para evitar que los tornillos roten mientras que las mordazas comprimen la manguera para un sello sin fugas.

**NOTA:** Las mordazas se deben instalar con los labios completamente conectados en la ranura de la brida en el cuerpo del vástago de manguera.

### CARACTERÍSTICAS

- Vástagos de manguera de acero enchapado en zinc o hierro dúctil con acabado de pintura en polvo automotriz
- Cuerpo de hierro dúctil
- Acoplador giratorio Acme hembra opcional e integrado que elimina peso de acopladores adicionales
- Incluye vástago de manguera, dos mordazas, tornillos y tuercas

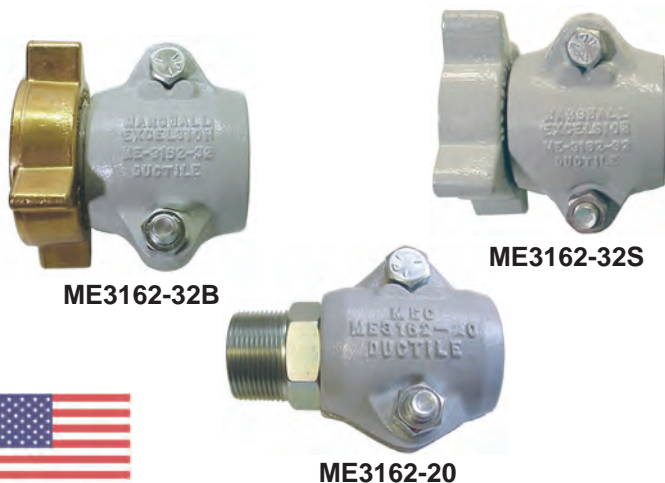

No. de parte	Vástago de manguera	Salida MNPT	Acabado exterior	
ME3162-08	1/2"	1/2"	Acero zincado	
ME3162-12	3/4"	3/4"		
ME3162-12S	3/4"	1-3/4" Acme H Acero		
ME3162-1216	3/4"	1"		
ME3162-16	1"	1"		
ME3162-16S	1"	1-3/4" Acme H Acero		
ME3162-1612	1"	1-1/4"		
ME3162-2016	1-1/4"	1"		
ME3162-20	1-1/4"	1-1/4"		Hierro dúctil con pintura en polvo
ME3162-2018S	1-1/4"	1-3/4" Acme H Acero		
ME3162-2020S	1-1/4"	2-1/4" Acme H Acero		
ME3162-24	1-1/2"	1-1/2"		
ME3162-24S	1-1/2"	2-1/4" Acme H Acero		
ME3162-32	2"	2"		
ME3162-32B*	2"	3-1/4" Acme H Latón		
ME3162-32S	2"	3-1/4" Acme H Acero		

NOTA: Clasificadas para Gas LP



Hecho en los  
EE UU.

# ACOPLADOR DESPRENDIBLE

Diseñados para proveer una forma segura de transferir Gas LP y NH3 sin sacrificar el flujo. El acoplador desprendible *FloKill*™ fluye en ambas direcciones y protege contra una excesiva fuga de producto o daños en los equipos si ocurre un desprendimiento durante la transferencia. Un extremo del acoplador desprendible se debe unir a un punto fijo o resistente. En caso de una fuerza de jalón excesiva, el acoplador desprendible se separa e inmediatamente detiene el flujo en ambas direcciones.

Para reconectar la válvula, es necesario aliviar la presión en ambos extremos de la línea, por lo que se recomienda proveer una forma segura de purgar la línea tanto aguas arriba como aguas abajo. Tras despresurizar las líneas, use la herramienta de reinstalación Marshall Excelsior (MEP128-6) para 3/4" o deslice el lado macho en el lado hembra y jale el collarín hacia atrás hasta que se enganchen. Tras la reconexión se debe probar si hay fugas en la línea con detector de fugas Marshall Excelsior antes de transferir producto. El acoplador desprendible se puede usar en líneas de vapor o líquido en transportes, camiones de reparto, tanques de combustible para motor, gabinetes de llenado y otras operaciones misceláneas de llenado.

**NOTA:** Se recomienda probar mensualmente las válvulas de separación para confirmar que se separen apropiadamente en caso de un jalón. Se sugiere el uso de aire seco como medio de presión durante la prueba.

## CARACTERÍSTICAS

- Asientos suaves de Nitrilo para un cierre positivo tanto aguas arriba como aguas abajo de la fuente
- Requiere de 100 a 300 lbs. de fuerza para desconectarse
- Aproximadamente 100 lbs. de fuerza para reconectar
- Gran agujero interno para más flujo
- Durable construcción en acero enchapado
- Clasificada para Gas LP y NH3

ME860S-6



ME861S-6



NUEVO MODELO DE 2"  
ME861S-16



No. de parte		Conexión FNPT	Largo OAL	Accesorio
Estilo de ménsula	Estilo de cadena			Herramienta de reensamble
ME860S-6	ME861S-6	3/4"	6"	MEP128-6
ME860S-8	ME861S-8	1"	6-3/4"	—
ME860S-10	ME861S-10	1-1/4"	7-3/4"	—
—	ME861S-16*	2"	10-1/4"	—

\* Clasificadas solo para Gas LP



MEP128-6  
Acoplado no incluido



# ACOPLADORES DE LLENADO Y DE VAPOR

Estos acopladores se usan como conexiones entre la manguera y la válvula de transferencia. El acoplador de llenado está diseñado para proveer de diferentes conexiones para las válvulas punta de manguera (entrada) o angular, globo o acción rápida (salida) al transferir líquido. Este acoplador de vapor está diseñado para uso con válvulas que tienen un mecanismo check superior. La pieza de la nariz en el acoplador de vapor abre la válvula check permitiendo la eculización del vapor. La del tipo extendida tiene un inserto de tuerca Acme hembra de acero inoxidable en la manija de aluminio para uso pesado. Todos los acopladores de llenado y vapor vienen con un anillo de retención instalado de fábrica a menos que se diga otra cosa. El anillo limita la carrera de la manija o tuerca durante la desconexión, evitando que patine y promoviendo el venteo de producto.

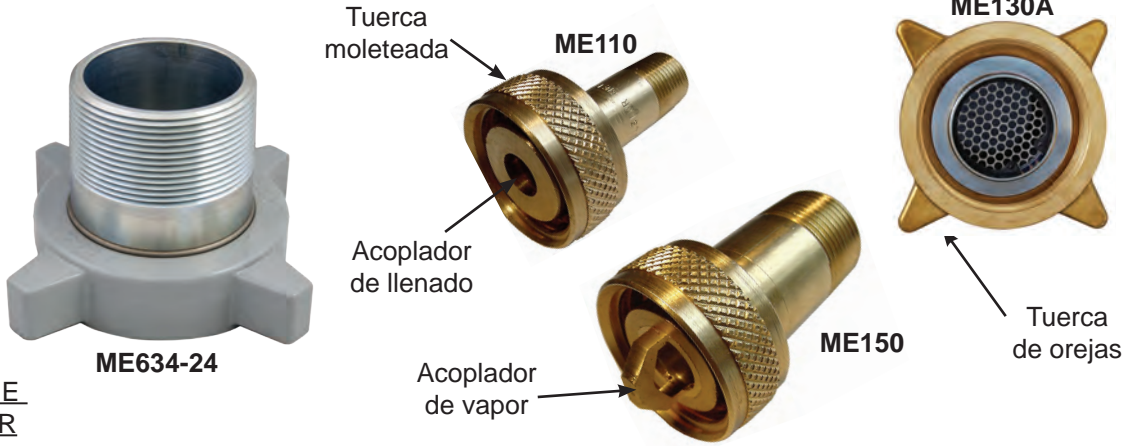

## ESTILOS DE CONECTOR



Tipo de servicio	No. de parte							Acme H	MNPT
	Latón		Tuerca de oreja de latón / Niple de acero	Acero*					
	Tuerca moleteada	Tuerca de oreja		Tuerca moleteada	Tuerca de oreja	Conector alargado			
					Estándar	Estriada			
Liquid	ME100	-	-	-	-	-	-	1-1/4"	3/8"
	ME101	-	-	-	-	-	-	1-1/4"	1/2"
	ME110	ME110C	-	-	-	ME635-4	ME635G-4	1-3/4"	1/2"
	ME111	ME111C	-	ME111S	ME111SC	ME635-6	ME635G-6	1-3/4"	3/4"
	-	-	-	-	ME113SC	-	-	1-3/4"	3/4" FNPT
	ME112	ME112C	-	ME112S	ME112SC	ME635-8	ME635G-8	1-3/4"	1"
	-	-	-	-	-	ME635-10	ME635G-10	1-3/4"	1-1/4"
	-	ME120** ME120WR	ME120S** ME120SWR	-	ME121S** ME121SWR	-	-	2-1/4"	1-1/4"
	-	ME130B** ME130BWR	ME130** ME130A*** ME130WR	-	ME130S** ME130SWR	-	-	3-1/4"	2"
-	-	ME664-24 (Bronce/ Acero)	-	ME634-24	-	-	4-1/4"	3"	
Vapor	ME140	-	-	-	-	-	-	1-1/4"	3/8"
	ME141	-	-	ME141S	-	-	ME645G-4	1-1/4"	1/2"
	-	-	-	-	-	-	ME645G-6	1-1/4"	3/4"
	-	-	-	-	-	ME646-4	ME646G-4	1-3/4"	1/2"
	ME150	ME150C	-	ME150S	ME150SC	ME646-6	ME646G-6	1-3/4"	3/4"
	ME151	ME151C	-	ME151S	ME151SC	ME646-8	ME646G-8	1-3/4"	1"
	-	-	-	-	-	ME646-10	ME646G-10	1-3/4"	1-1/4"
	-	-	ME160	-	ME160S	-	-	2-1/4"	1-1/4"

\* Clasificada para Gas LP y NH<sub>3</sub> **NOTA:** Clasificada para presión de 400 WOG

\*\* No incluye anillo de retención instalado de fábrica ME634-24 y ME664-24 no certificadas por UL

\*\*\* Incluye filtro de malla instalado de fábrica



Hecho en los EE.UU.

# ADAPTADOR ACME EXTENDIDO DE 3-1/4" CON PUERTOS DE ALIVIO Y PURGA INTEGRADOS

Los adaptadores Acme de la Serie **ME503JT** (disponibles en latón o acero) son de cuerpo extendido y están diseñados para instalarse directamente en tuberías de purga y de alivio hidrostático directamente en la conexión de las instalaciones de tubería de entrada / salida en transportes.

El adaptador Acme extendido es macho de 2" MNPT x 3-1/4" con puertos auxiliares laterales tanto de 1/4" FNPT como de 1/2" FNPT, lo que permite la conexión directa de la línea de purga y de una válvula hidrostática de alivio de presión (Serie MEH225) o de una válvula de purga (Serie MEJ400).

**ME503JT-16**



PROCESO DE ENSAMBLE ACTUAL

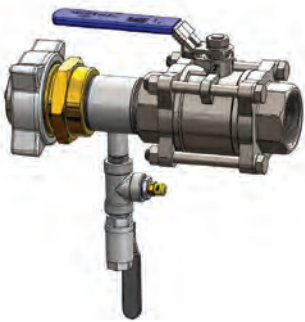

PROCESO DE ENSAMBLE DE LA ME503JT-16



## Características

- Construcción en duradero latón o acero
- Los adaptadores incluyen un empaque Acme de nitrilo
- Clasificado para 400 WOG
- Reduce la cantidad de componentes en la línea de purga
- Reduce potenciales puntos de fuga
- Elimina la necesidad de soldar
- Reduce el tiempo de ensamble
- Reduce el peso del camión de transporte

PROCESO ACTUAL DE ENSAMBLE DE PURGA



PROCESO DE ENSAMBLE DE LA ME503JT-16



No. de parte	Descripción	Agujero auxiliar #1	Agujero auxiliar #2	Material	Aplicación	
					Gas LP	NH3
<b>ME503JT-16</b>	Adaptador con cuerpo extendido de 3-1/4" Acme M x adaptador de 2" MNPT	1/4" NPT	1/2" NPT	Latón	Sí	No
<b>ME503SJT-16</b>				Acero	Sí	Sí

Accesorios	
No. de parte	Descripción
MEH225	Válvula de alivio hidrostático - Latón
MEH225SS	Válvula de alivio hidrostático - Acero inoxidable
MEJ400	Válvula de venteo de nivel de líquido - Latón
MEJ400/72	Válvula de venteo de nivel de líquido de bajas emisiones con orificio del #72 - Latón
MEJ400SC	Válvula de venteo de nivel de líquido con auto limpieza - Latón
MEJ402S	Válvula de venteo de nivel de líquido con manija - Acero inoxidable



# ADAPTADORES ACME

EQUIPOS PARA CAMIONES Y PLANTAS

No. de parte			Acme M	FNPT	MNPT
Latón		Acero*			
No. de malla	Malla instalada de fábrica				
ME498-4/2	—	—	1-1/4"	1/4"	1/2" **
ME498-6/3	—	—	1-1/4"	3/8"	3/4" **
ME192	—	—	1-1/4"	1/2"	—
ME193	—	—	1-1/4"	3/4"	—
ME210	—	—	1-3/4"	1/4"	—
ME211	—	—	1-3/4"	3/8"	—
ME212	—	—	1-3/4"	1/2"	—
ME213	—	ME213S	1-3/4"	3/4"	—
ME214	—	ME214S	1-3/4"	1"	—
ME502-12/8	—	—	2-1/4"	1"	1-1/2" **
ME502-16/10	—	ME502S-16/10	2-1/4"	1-1/4"	2" **
ME502-16/12	—	—	2-1/4"	1-1/2"	2" **
ME250	ME250A	—	3-1/4"	1-1/4"	—
ME251	ME251A	—	3-1/4"	1-1/2"	—
ME252-16	ME252A-16	ME252S-16	3-1/4"	2"	—
ME508-24	ME508A-24	ME508S-24	3-1/4"	3"	—

\* Clasificada para Gas LP y NH<sub>3</sub>  
 \*\* Rosca macho afuera y rosca hembra adentro  
 NOTA: Clasificadas para presión de 400 WOG



No. de parte						Acme M	FNPT/ MNPT
Latón			Acero*				
Maquinada de fábrica con agujero de venteo de 1/4" FNPT	Válvula de venteo de latón instalada de fábrica	Válvula de venteo de acero instalada de fábrica	Maquinada de fábrica con agujero de venteo de 1/4" FNPT	Válvula de venteo de latón instalada de fábrica	Válvula de venteo de acero instalada de fábrica		
ME252J-16	ME252JB-16	ME252JS-16	ME252SJ-16	ME252SJB-16	ME252SJS-16	3-1/4"	2" FNPT
ME503J-16	ME503JB-16	ME503JS-16	ME503SJ-16	ME503SJB-16	ME503SJS-16	3-1/4"	2" MNPT

NOTA: Para agregar una malla instalada de fábrica use una "A" después del prefijo del número, por ej. ME252AJB-16  
 Clasificadas para presión de 400 WOG  
 \* Clasificada para Gas LP y NH<sub>3</sub>



Hécho en los EE UU.

No. de parte					Acme M	MNPT	FNPT
Latón		Acero *					
Malla No.	Puerto lateral de 1/8" FNPT	Malla instalada de fábrica	Sin malla	Puerto lateral de 1/8" FNPT			
ME498-4/2	-	-	-	-	1-1/4"	1/2"	1/4" **
ME498-6/3	-	-	-	-	1-1/4"	3/4"	3/8" **
-	-	-	ME520S-8	-	1-1/4"	1"	-
-	-	-	ME521S-4	-	1-3/4"	1/2"	-
ME215	-	-	ME215S	-	1-3/4"	3/4"	-
ME216	-	-	ME216S	-	1-3/4"	1"	-
ME217	ME217J	ME217A	ME217S	ME217SJ	1-3/4"	1-1/4"	-
ME233	ME233J	-	ME233S	ME233SJ	2-1/4"	1-1/4"	-
ME502-12/8	-	-	-	-	2-1/4"	1-1/2"	1" **
ME502-16/10	-	-	ME502S-16/10	-	2-1/4"	2"	1-1/4" **
ME502-16/12	-	-	-	-	2-1/4"	2"	1-1/2" **
ME503-16	-	ME503A-16	ME503S-16	-	3-1/4"	2"	-
ME503-20	-	ME503A-20	-	-	3-1/4"	2-1/2"	-
ME262	-	ME262A	ME262S	-	3-1/4"	3"	-
ME504-24***			ME524-24***		4-1/4"	3"	-

\* Clasificada para Gas LP y NH<sub>3</sub> **NOTA:** Clasificadas para presión de 400 WOG  
 \*\* Rosca macho afuera y rosca hembra adentro  
 \*\*\* Configuración no certificada por UL



ME215S



ME233



ME524-24



MEP503



MEP503K instalada (ME503-16 No incluida)



No. de parte		Acme M	Rosca UNC hembra
Latón	Acero*		
ME209	ME209S	1-3/4"	3/8"-16

Para sostener las válvulas punta de manguera cuando no están en uso

\* Clasificada para Gas LP y NH<sub>3</sub>

No. de parte		Acme M	Acme M
Latón	Acero *		
ME270	-	1-1/4"	1-1/4"
ME273	ME273S	1-3/4"	1-3/4"
ME275	ME275S	2-1/4"	2-1/4"
ME277	ME277S	3-1/4"	3-1/4"

\* Clasificada para Gas LP y NH<sub>3</sub>

No. de parte	Descripción
MEP503	Malla de filtro cónica solo para adaptadores Acme M de 3-1/4" M Malla 30 - Acero inoxidable
MEP503K	Malla de filtro cónica y retén para adaptadores Acme M de 3-1/4" Malla 30 - Acero inoxidable



## ACOPLADORES REDUCTORES ACME



ME442



No. de parte		Acme H	Acme M
Latón	Acero *		
ME611	ME611S	2-1/4"	1-3/4"
ME612	ME612S	3-1/4"	1-3/4"
ME614	ME614S	3-1/4"	2-1/4"
ME442	ME442S	3-1/4"	1-1/4" FNPT
ME613**	ME623**	4-1/4"	3-1/4"

\* Clasificada para Gas LP y NH<sub>3</sub>  
 \*\* Configuración no certificada por UL  
 NOTA: Clasificadas para presión de 400 WOG



ME613  
Bronce/Latón



ME612S



# TAPONES ACME

**ME605-34**  
Latón/Bronce



**ME441F-1**  
Cadena incluida



Perilla

**ME441FS-1C**

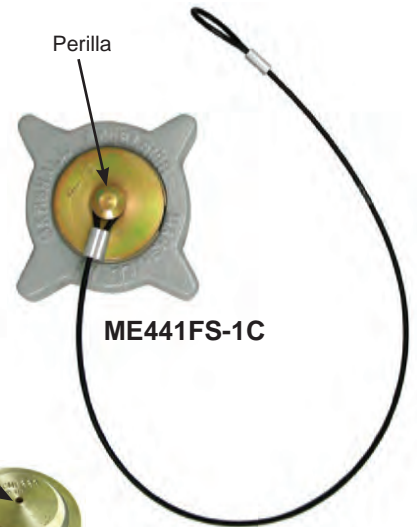

**ME441RS** Agujero roscado  
\*la arandela y tornillo no incluido

Agujero



**ME229**



No. de parte						Acme H	Estilo	Accesorios	
Latón			Acero *					Solo cadena**	Solo cable
Solo tapón	Tapón con cadena	Tapón con cable	Solo tapón	Tapón con cadena	Tapón con cable				
ME229	ME229-1	—	ME229S	ME229S-1	—	1-3/4"	Agujero	MEP148	—
ME229F	ME229F-1	ME229F-1C	ME229FS	ME229FS-1	ME229FS-1C	1-3/4"	Perilla	MEP167	MEP168
ME431F	ME431F-1	ME431F-1C	ME431FS	ME431FS-1	ME431FS-1C	2-1/4"	Perilla	MEP167	MEP168
ME431R	ME431R-1	—	—	—	—	2-1/4"	Agujero roscado	MEP167	—
ME441F	ME441F-1	ME441F-1C	ME441FS	ME441FS-1	ME441FS-1C	3-1/4"	Perilla	MEP167	MEP168
ME441R	ME441R-1	—	ME441RS	ME441RS-1	—	3-1/4"	Agujero roscado	MEP167	—
—	—	ME605-34***	—	—	ME625-34***	4-1/4"	Perilla	—	MEP168

\* Clasificada para Gas LP y NH<sub>3</sub>  
 \*\* El anillo MEP147 encaja en 3/4" MNPT—el anillo MEP148 encaja en 1-1/4" MNPT  
 \*\*\* Configuración no certificada por UL

NOTA: Versiones en rojo y amarillo a pedido  
 Clasificadas para presión de 400 WOG



**ME106**

No. de parte		Acme H	Estilo	Accesorio
Plástico				Solo cadena**
Solo tapón	Tapón con cadena			
ME108	ME108-1	1-1/4"	Agujero	MEP147
ME109 ME109-NH3*	ME109-1 ME109-NH3-1*	1-3/4"	Agujero	MEP148
ME106	ME106-1	3-1/4"	Agujero	—

\* Clasificado para NH<sub>3</sub>  
 \*\* El anillo MEP147 encaja en 3/4" MNPT—  
 el anillo MEP148 encaja en 1-1/4" MNPT



**ME109-NH3**

NOTA: no para aplicaciones que contienen presión



Hecho en los  
EE UU.

# TAPONES ACME CON BRIDA

La brida permite la fácil operación de los interruptores de enclavamiento neumáticos o de proximidad que controlan los sistemas de seguridad de los transportes.

La brida de acero inoxidable se monta al ras del tapón Acme.



ME441F8



No. de parte						Acme H	Estilo	Diámetro de brida	Accesorio	
Latón			Acero *						Solo cadena	Solo cable
Tapón con brida	Tapón con brida y cadena	Tapón con brida y cable	Tapón con brida	Tapón con brida y cadena	Tapón con brida y cable					
ME229F5	ME229F5-1	ME229F5-1C	ME229FS5	ME229FS5-1	ME229FS5-1C	1-3/4"	Perilla	5"	MEP167	MEP168
ME441F8	ME441F8-1	ME441F8-1C	ME441FS8	ME441FS8-1	ME441FS8-1C	3-1/4"	Perilla	8"	MEP167	MEP168
ME441R8	ME441R8-1	—	—	—	—	3-1/4"	Aguj, roscado	8"	MEP167	MEP168

\* Clasificada para Gas LP y NH<sub>3</sub>

NOTA: Clasificadas para presión de 400 WOG

# LLAVES ACME DE TRABAJO PESADO

Ergonómica llave de aluminio Acme EZ-Turn para tapones hembra de 3-1/4".



MEP120C

No. de parte	Largo
MEP120C	13-3/4"

Llave de aluminio Acme para tapones hembra de 1-3/4", 2-1/4", 3-1/4" y 4-1/4".

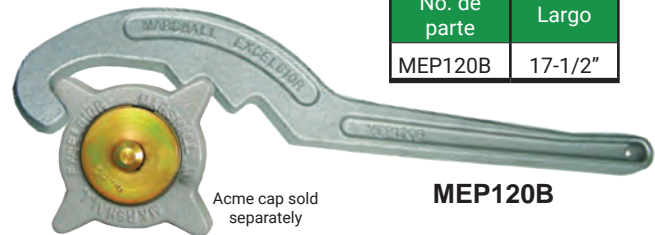

No. de parte	Largo
MEP120B	17-1/2"

MEP120B

Acme cap sold separately

# TAPONES GUARDAPOLVO ACME

No. de parte									M. Acme
Aluminio			Latón**			Plástico***			
Solo tapón	Solo cadena*	Tapón con cadena	Solo tapón	Solo cadena*	Tapón con cadena	Solo tapón	Solo cadena*	Tapón con cadena	
—	—	—	ME178B	MEP148	ME178B-1	ME178	MEP147	ME178-1	1-1/4"
ME239	MEP148	ME239-1	ME179B	MEP148	ME179B-1	ME179	MEP148	ME179-1	1-3/4"
—	—	—	ME180B	MEP167	ME180B-1	ME180	MEP148	ME180-1	2-1/4"
—	—	—	ME181B	MEP167	ME181B-1	ME181	MEP183	ME181-1	3-1/4"

\* El anillo MEP147 encaja en 3/4" MNPT—el anillo MEP148 encaja en 1-1/4" MNPT

\*\* Clasificadas para presión de 400 WOG

\*\*\* Plástico no para aplicaciones que contienen presión

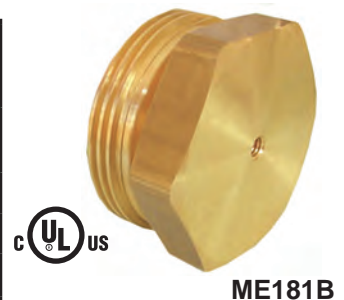

ME181B



ME179





## CUÑAS PARA RUEDAS

Diseñadas con mango de "doble agarre" para fácil manejo y con amarre de doble tracción para el piso y el neumático. Su construcción de aluminio hace que la cuña sea ligera y capaz de soportar los ambientes más difíciles. Voltee la cuña y los puntos de arriba se meten en la nieve, el hielo o el lodo para evitar deslizamientos. Duradero acabado de pintura en polvo amarilla de doble seguridad.

No. de parte	Altura	Largo	Ancho
ME200	7"	10"	7"



## MÉNSULA PARA CUÑAS DE RUEDA

Duradero y cómodo receptáculo para guardar las cuñas de ruedas durante el tránsito. Su durable construcción de aluminio y los insertos moldeados evitan daños en las cuñas de ruedas. Existe un kit de extensión disponible para instalaciones que requieren de un claro de montaje adicional.



ME200BK

No. de parte	Alto	Largo	Prof.	Cuñas de ruedas incluidas	Accesorio
					Kit de extensión del soporte
ME200B	7-3/4"	20"	7"	No	ME200EXT
ME200BK	9-3/4"	20"	8"	Sí	

## MÉNSULA DE UTILERÍA UNIVERSAL

Provee un método seguro de montar y sostener herramientas de mano tales como palas, picos, escobas u otros equipos para bobtail o vehículos utilitarios en tránsito.

### CARACTERÍSTICAS

- Cuerpo de fundición de aluminio para máxima durabilidad
- Recubierta de vinil para máxima seguridad
- Resorte y tornillería de montaje de acero inoxidable

No. de parte	Descripción
MEP082	Ménsula de utilería universal de resorte



MEP082



Hecho en los EE UU.

# TERMÓMETROS PARA TANQUE

Diseñados para uso en tanques de almacenamiento, tanques nodriza, bobtails y transportes de Gas LP o NH3. Estos termómetros de acero inoxidable a prueba de polvo y agua cuentan con una conexión de 1/2" MNPT con un rango de temperatura de -40° a +120° Fahrenheit. Exactitud de +/- 1 por ciento del rango pleno.



No. de parte	Diámetro de carátula	Largo de la sonda
MEJ700	2"	4"
MEJ701	2"	6"
MEJ702	3"	4"
MEJ703	3"	6"

# MANÓMETROS DE PRESIÓN

Diseñados para medir presión de gas o líquido. Marshall Excelsior ofrece dos tipos de manómetros, secos y rellenos de glicerina. El manómetro seco es el más común y menos costoso. El relleno de glicerina alarga la vida de los manómetros, reduce la vibración de la manecilla y se elimina la condensación por aire húmedo dentro del manómetro.

Para determinar el manómetro correcto se debe tomar en cuenta el ambiente y la presión normal de operación del sistema. El rango de presión del manómetro debe ser el doble de la o presión normal del sistema para maximizar la vida y exactitud del manómetro.

No. de parte		PSIG	Tamaño de carátula	Tipo de relleno
Montaje inferior de 1/4" MNPT	Montaje posterior de 1/4" MNPT			
MEJ520	—	0-5	2-1/2"	Seco
MEJ500	MEJ510	0-15	2"	Seco
MEJ603LP-01*	—	0-15	2-1/2"	Glicerina
MEJ501	MEJ511	0-30	2"	Seco
ME10BTK-04	—	0-30	2-1/2"	Glicerina
ME50ECO-2	—	0-35" WC	2-1/2"	Seco
MEJ502	MEJ512	0-60	2"	Seco
MEJ503	MEJ513	0-100	2"	Seco
MEJ504	—	0-160	2"	Seco
MEJ505	—	0-200	2"	Seco
MEJ600-02	MEJ516	0-300	2"	Seco
MEJ603HP-01*	—	0-300	2-1/2"	Glicerina
MEJ580***	—	0-300	4"	Seco
MEJ542**	—	0-400	2-1/2"	Glicerina
—	MEJ524*	0-400	2-1/2"	Glicerina
MEJ552*	MEJ526**	0-400	2-1/2"	Glicerina

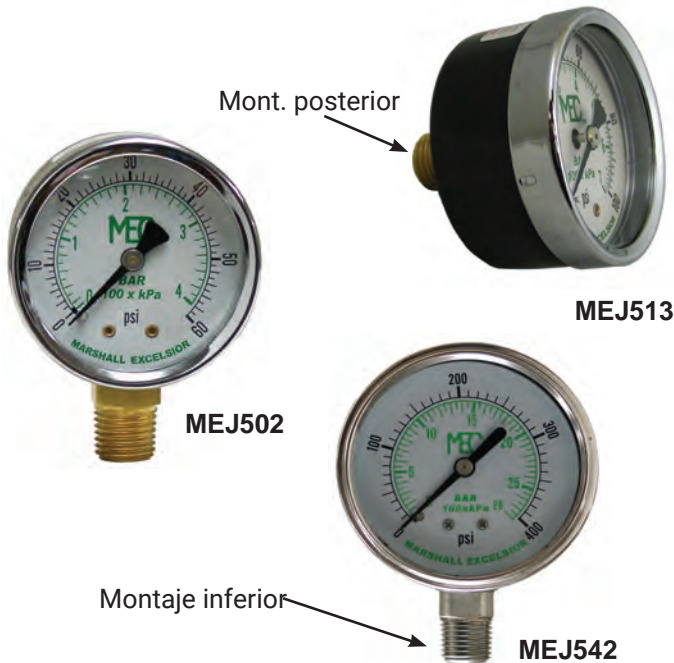

\*Rosca de tubo de latón; carátula de acero inoxidable

\*\* Manómetro de acero inoxidable

\*\*\*Manómetro de acero enchapado

# BOTA DE PROTECCIÓN DE MANÓMETRO

Diseñada para cubrir la carátula del manómetro para extender la vida y exactitud de manómetros secos y de glicerina. La bota protege los frágiles componentes internos y ayuda a prevenir abolladuras que ocasionan fugas.

No. de parte	Para uso en
MEJ2.5GB	Carátula de manómetro de montaje inferior de 2-1/2"



El manómetro se vende por separado



# AMORTIGUADORES DE MANÓMETRO

Diseñados para un manómetro a ser roscado en la salida del amortiguador. El amortiguador reducirá las fluctuaciones de presión que pueden sobre presurizar o dañar el manómetro, al tiempo que conserva un rápido tiempo de respuesta y una lectura estable.

No. de parte	Material	Estilo	Entrada (MNPT)	Salida (FNPT)
ME202	Latón	#54 Orificio	1/4"	1/4"
ME202SS	Acero inoxidable	#54 Orificio	1/4"	1/4"
ME204	Latón	Disco del filtro de metal sinterizado	1/4"	1/4"



ME202SS



ME204

## TAPONES FUSIBLES

Los tapones fusibles MEC están diseñados para liberarse cuando se les expone a un fuego de entre 212 a 250° F. Ideales para sistemas de actuadores remotos neumáticos.

No. de parte	NTP	Material	Hexág.	OAL
ME205-013	1/8" MPT	Latón	7/16"	.5906"
ME206-09	3/8" MPT	Latón	3/4"	.75"

ME205-013



## KIT DE SELLOS DE REPUESTO

Diseñados para proveer un cómodo sistema de almacenamiento de todos los empaques y O-rings más comunes para Gas LP y NH3. Perfectos para los gabinetes de herramientas y conductores de bobtails y transportes.

### CARACTERÍSTICAS

- Duradera caja ABS de plástico con seguro
- Inserto con espacios individuales para cada tamaño de empaque/O-ring
- Etiquetas de tamaños y número de parte de empaques/O-rings para fácil identificación y hacer pedidos
- Todos los empaques y O-rings fabricados con compuestos aprobados por UL para Gas LP y NH3



MEW1

El kit de sellos de repuesto MEW1 incluye:	Cant.	No. de parte de repuesto
Empaque Acme plano de combust. de 1-1/4"	9	MEW4
Empaque Acme plano de 1-1/4"	10	MEW3
Empaque Acme plano de 1-3/4"	10	MEW2
Empaque Acme plano de 2-1/4"	10	MEW5
Empaque Acme plano de 3-1/4"	10	MEW6
O-ring de conector de combustible macho	12	ME220M-02
O-ring POL	12	568-110-01



Disposición del MEW1



Hecho en los EE UU.

## TAPONES DE INTERRUPTOR DE CONTROL DE CARRETES DE MANGUERA

Estas tapones sirven para proteger los interruptores de control de carrete de manguera Hannay® de la humedad y/o otros contaminantes durante el tránsito. El tapón MEP-GMC1 está diseñada específicamente para los interruptores de control Hannay® Guidemaster® mientras que la MEP-RDC1 está diseñada específicamente para los interruptores de control Hannay® red DOT EPS. Las dos tapones se ajustan perfectamente sobre el control para ayudar a prevenir daños por la humedad y los contaminantes aumentando la vida del interruptor de control.

### CARACTERÍSTICAS

- Hechas de durable material EPDM negro de baja temperatura y resistente a los rayos UV
- Incluye la cadena de seguridad para evitar que se pierda el tapón
- Para interruptores Hannay® Guidemaster® y red DOT EPS
- El interruptor de control se puede operar a través de el tapón sin quitarla



MEP-RDC1

No. de parte	Descripción	Material
MEP-GMC1	Tapón de interruptor de control de carrete de manguera para brazo de control Guidemaster®	Negro EPDM
MEP-RDC1	Tapón de interruptor de control de carrete de manguera para Red DOT EPS	Negro EPDM

"Hannay®" y "Guidemaster®" son marcas registradas de Hannay Reel

## VÁLVULAS DE AGUJA

Para aplicaciones que requieren de un preciso control de la salida del gas. Estas válvulas con maquinado de precisión ofrecen una amplia gama de rangos de ajuste sin roce del vástago. Perfectas para aislar manómetros de grandes tanques o válvulas de paso, o bien aguas arriba para sopletes y/o quemadores para exteriores.

### CARACTERÍSTICAS

- Disponibles en latón, acero enchapado y acero inoxidable
- Asiento del cuerpo de la válvula y vástago ahusados para gran precisión
- Varias configuraciones de entrada / salida disponibles
- Las válvulas de las series ME831 y ME834 aprobadas para flujo bidireccional
- Certificadas por para uso con Gas LP y amoníaco anhidro - 400 PSI WOG



ME834



ME832

No. de parte	Descripción	Material
ME831	Válvula de aguja de 1/4" MNPT x 1/4" FNPT	Latón
ME832	Válvula de aguja de 1/4" MNPT de salida x #80 orificio de 1"-20 entrada hembra	Latón
ME833	Válvula de aguja de 1/4" MNPT de salida x 1"-20 de entrada hembra	Latón
ME834	Válvula de aguja de 1/4" MNPT x 9/16"-18 macho izquierda	Latón
ME831SS	Válvula de aguja de 1/4" MNPT x 1/4" FNPT	Acero inoxidable

## TIRA DE LUCES LED DE 12V

Tira universal del luces LED que se puede instalar en cualquier parte en que la necesite.



### CARACTERÍSTICAS

- LED de luz blanca brillante
- Adhesivo 3M previamente aplicado para su fácil instalación.
- Se puede cortar

No. de parte	Descripción
MEP104-95	Tira de luces LED



# VÁLVULAS DE VENTEO

Marshall Excelsior es el único fabricante de la industria en ofrecer tres tipos de válvulas de venteo—**Bajas emisiones, Bajas emisiones y auto limpieza y Venteo estándar**. Todas las válvulas de venteo de abajo están diseñadas para reducir al mínimo la pérdida de producto mientras que permiten al operador purgar eficientemente las conexiones y detectar los niveles de líquido al llenar los tanques. Las válvulas de venteo proveen de un medio eficiente de verificar que hayan cerrado las válvulas en el sistema de transferencia cuando se instalan aguas abajo del puerto auxiliar en las válvulas de globo y angulares Marshall Excelsior. Abrir la válvula de venteo hasta que el líquido o vapor deje de ventilar indica que es seguro desconectar.

Todas las versiones de latón tienen vástagos moleteados que se desatornillan por completo de la válvula permitiendo el reemplazo de los vástagos. La versión de acero inoxidable tiene un vástago de manija en T que no es posible quitar.

Las **válvulas de venteo bajas emisiones y de bajas emisiones y auto limpieza** reducen las emisiones **en un 70 por ciento** durante las operaciones normales de llenado de tanques. Las **válvulas de venteo de bajas emisiones y auto limpieza** limpian el agujero del orificio cada vez que se accionan. El agujero se limpia con un rimador del #54 que rima el agujero del orificio de la válvula cada vez que se afloja o aprieta el tornillo de ajuste, eliminando el molesto taponamiento del orificio. La reducción en las emisiones por venteo se logra forzando el producto a que pase entre un orificio del #54 y las flautas del aparato de autolimpieza. El tornillo de autolimpieza de reemplazo (MEJ401SC) es compatible con todos los cuerpos estándar de estándar válvula de venteo permitiendo convertir una válvula de venteo estándar en una de bajas emisiones y auto limpieza sin reinstalar el cuerpo de la válvula.

La **válvula de venteo estándar** tiene orificio del #54 **sin** aparato de autolimpieza

La **válvula de venteo de bajas emisiones** tiene orificio del #72

## CARACTERÍSTICAS

- 70% de reducción de emisiones con nuestra válvula de venteo de bajas emisiones y autolimpieza
- Conexión de 1/4" MNPT
- Disponibles con tubos de extracción. Véanse los manómetros de nivel máximo fijo de líquido



Tipo	No. de parte		
	Latón	Vástagos de reemplazo de latón	Acero inoxidable <sup>(1)</sup>
Bajas emisiones y orificio del #72	MEJ400/72	MEJ401	—
Autolimpieza, bajas emisiones y orificio del #54	MEJ400SC	MEJ401SC	—
Orificio estándar del #54	MEJ400	MEJ401 MEJ401SC	MEJ402S <sup>(2)</sup>
Orificio estándar del #54	MEJ400C <sup>(2)</sup>	—	—
Codo de 90° con Alivio hidrostático	MEJ602H <sup>(3)</sup>	—	—
Codo de 90° 1/4" MPT x 1/4" Abocinado M	MEJ606	MEJ400 MEJ401 MEJ401SC	—
1/4" MNPT X 1/4" Abocinado M	MES-PVE10ARF <sup>(2)</sup>	—	—

(1) Clasificada para Gas LP y NH<sub>3</sub>

(2) Incluye el vástago capturado

(3) Válvula de alivio hidrostático instalada de fábrica

# VÁLVULAS DE MÁXIMO LLENADO PARA LÍQUIDO

Diseñadas para determinar visualmente que un tanque ha llegado a su capacidad máxima de llenado permisible. El extremo del tubo de extracción de un manómetro fijo de nivel de líquido se debe poner al 80% de la capacidad de nivel de líquido del tanque e instalarse en el espacio de vapor del tanque. La válvula de venteo se debe abrir antes de comenzar el llenado y durante ese tiempo el vapor se descargará. Una vez que el tanque alcanza al máximo de su capacidad de llenado de líquido (80% de la capacidad del tanque), el líquido comenzará a descargar por la válvula de venteo, indicando al operador que el tanque ha llegado a su máxima capacidad de llenado permisible y que el llenado se debe detener de inmediato.



Tipo	No. de parte					
	Longitud del tubo de 5.4" de latón	Longitud del tubo de 5.7" de latón	Longitud del tubo de 6.6" de latón	Longitud del tubo de 6.9" de latón	Longitud del tubo de 12" de latón	Long. del tubo de 12" de Acero inoxidable <sup>(1)</sup>
Bajas emisiones y orificio del #72	MEJ410/72-5.4	MEJ410/72-5.7	MEJ410/72-6.6	MEJ410/72-6.9	MEJ410/72-120	—
Autolimpieza, bajas emisiones y orificio del #54	MEJ410SC-5.4	MEJ410SC-5.7	MEJ410SC-6.6	MEJ410SC-6.9	MEJ410SC-120	—
Orificio del #54	MEJ410-5.4	MEJ410-5.7	MEJ410-6.6	MEJ410-6.9	MEJ410-120	MEJ402S-120 <sup>(2)</sup>
Vástago capturado y orificio del #54	MEJ410C-5.4 <sup>(2)</sup>	MEJ410C-5.7	MEJ410C-6.6	MEJ410C-6.9	MEJ410C-120	—

(1) Clasificada para Gas LP y NH<sub>3</sub>

(2) Incluye el vástago capturado

Hécho en los EE UU.

# VÁLVULAS DE TRANSFERENCIA DE LÍQUIDO

Diseñadas para proveer medios seguros para transferir líquido o vapor de un tanque de almacenamiento. Las válvulas de la Serie ME449 se pueden instalar directamente para uso todo el tiempo en el puerto de líquido o de vapor del tanque, cuando se les dota de una check integrada de exceso de flujo (ME449EXS, ME449X/19.5) o cuando se usan junto con una válvula de extracción de líquido del tanque con protección por exceso de flujo integrada (ME460 o ME462) y el apropiado adaptador de extracción de líquido (Serie ME458).

Estas válvulas también se pueden usar en aplicaciones temporales de extracción de líquido, como por ejemplo en evacuaciones de emergencia o reubicaciones de tanques, cuando se les usa junto con una válvula de extracción de líquido del tanque con protección por exceso de flujo integrada (ME460 o ME462) instalada directamente en el puerto de extracción de líquido del contenedor y el correspondiente adaptador de extracción de líquido (ME458) instalado en la válvula de transferencia de extracción de líquido de la Serie ME449 conectada a la manguera de transferencia del camión de reparto o de servicio.

Estas válvulas, además, se pueden usar en una amplia gama de otras aplicaciones, entre ellas el uso en línea, dado que cumplen los requisitos de la norma UL 125 – Válvulas de control de flujo

## Apertura de la válvula de remoción de líquido de tanque

1. Afloje lentamente el tapón para liberar cualquier Gas LP atrapado a través del agujero de alivio. Quite el tapón cuando deje de ventilar. En caso de fuga y de que no deje de ventilar, apriete el tapón y use otro método aprobado de remoción de líquido. Al aflojar el tapón asegúrese de que la válvula no se esté desatornillando del tanque. Use dos llaves, si es necesario, para asegurar la válvula al tanque.
2. La válvula de paso de transferencia de líquido debe estar abierta y bien asegurada al adaptador de remoción de líquido antes de conectar la válvula de remoción de líquido de tanque.
3. Una vez que el ensamble de válvula de paso esté bien colocado en la válvula del tanque, cierre la válvula de paso. Sonará un chasquido que accionará la válvula del tanque mientras se cierra el ensamble de válvula de paso, permitiendo controlar el flujo por medio del ensamble de válvula de paso. Si la válvula del tanque no abre después de los pasos 1 al 3, aumente la presión aguas abajo (lado de la válvula de paso) para equalizar la presión en la válvula del tanque.
4. Use detector de fugas Marshall Excelsior entre cada conexión para detectar escapes.

## Cierre de la válvula de remoción de líquido de tanque

1. Para cerrar la válvula, la presión del tanque debe ser mayor a 35 psig. Cierre el ensamble de válvula de paso y desconecte la manguera o tubería.
2. Abra lentamente el ensamble de válvula de paso para liberar cualquier Gas LP en la válvula. Si la presión del tanque excede 35 psig el Gas LP liberado al aire hará que la función de exceso de flujo cierre la válvula del tanque. Si la válvula del tanque no cierra por completo, cierre el ensamble de válvula de paso de inmediato. El ensamble de válvula de paso debe permanecer conectado hasta haber sacado todo el Gas LP y reparado el tanque.
3. Después de que la función de exceso de flujo de la válvula del tanque haya cerrado, quite el ensamble de válvula de paso. El desconectar asegúrese de que la válvula del tanque no se esté desenroscando. Use dos llaves, de ser necesario, para asegurar la válvula al tanque. Nota: Puede haber una pequeña cantidad de bypass por la check de exceso de flujo. Ponga cuidado al quitar el ensamble de válvula de paso.
4. Limpie la superficie superior de la válvula del tanque y coloque su tapón, asegurándose de que tenga el empaque. Asegúrese de apretar el tapón firmemente en la válvula del tanque.



Adaptador de remoción de líquido

**ME458**  
**ME458S**



Válvula de remoción de líquido de tanque

**ME462**  
**ME462S**  
**ME462SS**

Serie ME461  
tapón incluido



Tapón de válvula de remoción de líquido de tanque

**ME461**

Agujero de ventila

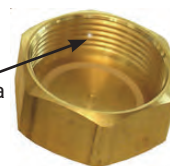

**NOTA:** Use siempre un adaptador entre la válvula de transferencia de líquido (Serie ME449) y la válvula de extracción de líquido. No use la válvula de transferencia y el adaptador para servicio de tiempo completo. Debe poner mucho cuidado cuando esté ocurriendo la transferencia de Gas LP líquido. Solo personas capacitadas en el método de transferencia deben intentar este tipo de operación. Consulte la norma 58 de la NFPA Código de gas licuado de petróleo, Capítulo 7, transferencia de Gas LP líquido para más información.

# VÁLVULAS Y ADAPTADORES DE TRANSFERENCIA DE LÍQUIDO

Diseñadas para proporcionar un medio seguro para transferir líquido o vapor desde un tanque de almacenamiento. Las válvulas de la serie ME449 se pueden instalar directamente para uso de tiempo completo en el puerto de líquido o de vapor del tanque de almacenamiento cuando se configuran con un check de exceso de flujo integrado (Series ME449EXS, ME449X / 19.5) o cuando se utilizan junto con una válvula de remoción de líquido de tanque con protección integral de exceso de flujo (Serie ME460 o ME462) y el Adaptador de extracción de líquido apropiado (Serie ME458).

Estas válvulas también se pueden usar para aplicaciones temporales de extracción de líquidos, tales como evacuaciones de emergencia o reubicación de contenedores, cuando se utilizan junto con una válvula de remoción de líquido de tanque con protección integral contra exceso de flujo (Series ME460 o ME462) instalada directamente en un puerto de extracción de líquido del contenedor y el adaptador de extracción de líquido apropiado (Serie ME458) instalado en la válvula de transferencia de extracción de líquido de la serie ME449 conectada al camión de reparto o a la manguera de transferencia del camión de servicio.

Estas válvulas, además, se pueden usar en una amplia gama de otras aplicaciones, entre ellas el uso en línea, dado que cumplen los requisitos de la norma UL 125 – Válvulas de control de flujo.

EQUIPOS PARA CAMIONES Y PLANTAS



ME450



ME449X-110-KIT

## CARACTERÍSTICAS DE LA VÁLVULA DE TRANSFERENCIA DE LÍQUIDO

- Diseño con doble sello de vástago de O-ring que asegura una operación sin fugas
- El doble inicio de rosca del vástago asegura una operación rápida y eficiente
- Entrada de 3/4" MNPT x salida de 3/4" FNPT
- Características adicionales de las válvulas de transferencia de acero
  - Todos los componentes internos de acero inoxidable
  - Duradero cuerpo de válvula de hierro dúctil con acabado de pintura en polvo automotriz
  - Equipada con convenientes puertos taponados aguas arriba y aguas abajo de 1/4" FNPT para accesorios opcionales

## CARACTERÍSTICAS DE LA VÁLVULA DE TANQUE

- Provee de protección por exceso de flujo en caso de falla de una conexión o línea aguas abajo
- Su ruptura por seguridad deja los sellos de la válvula intactos en caso de volcadura del camión
- Diferencial de presión de flujo de cierre de 6 a 14 psig para máxima transferencia de producto
- Totalmente intercambiable por los modelos existentes de válvulas y adaptadores
- Características adicionales para las válvulas de tanque de acero y acero inoxidable
  - Cumple los requisitos de instalación de tanques DOT tales como bobtails y transportes
  - El modelo de acero incluye un compuesto inhibidor de la corrosión entre las roscas del tapón y el cuerpo para evitar la corrosión

## ME449EXSS/22



MEP449S-101  
Bota de protección reemplazable



ME449X/19.5



ME462S



No. de parte	Material	Exceso de flujo	Flujo de cierre/ GPM	Accesorios						Válvula de alivio hidrostático	Válvula de ventilación	Válvula check de exceso de flujo
				Adaptador de extracción de líquido de 3/4" FNPT x 1-5/8" UNF		Válvula de tanque de extracción de líquido 1-5/8" UNF Macho						
				Latón	Acero*	3/4" MNPT		1-1/4" MNPT				
						Latón	Latón	Acero*	Acero inoxidable*			
ME449	Latón	No	–	ME458	ME458S	ME460 (3)	ME462 (3)	–	–	MEH225 MEH25/450	ME449X-110-KIT	
ME449H	Latón	No	–	ME458	ME458S	–	–	–	–	Factory Installed MEH225		
ME449S	Hierro dúctil (1)	No	–	–	ME458S	–	–	ME462S (3)	ME462SS (3)	MEH225SS/350 MEH225SS/400 MEH225SS/440	–	
ME449SS	Acero inoxidable (1)	No	–	–	ME458S	–	–	ME462S (3)	ME462SS (3)		–	
ME449EXS/22	Hierro dúctil (1)	Sí	22	–	–	–	–	–	–		MEJ400 MEJ400SC MEJ400/72 MEJ402S	–
ME449EXSS/22	Acero inoxidable (1)	Sí	–	–	–	–	–	–	–		–	–
ME449EXS/28	Hierro dúctil (1)	Sí	28	–	–	–	–	–	–		–	–
ME449EXSS/28	Acero inoxidable (1)	Sí	–	–	–	–	–	–	–		–	–
ME449X/19.5	Latón	Sí	19.5	–	–	–	–	–	–		–	ME449X-110-KIT
ME450 (2)	Latón	No	–	–	–	ME601-6	ME601-10	–	–	–	–	

(1) Clasificada para Gas LP y NH<sub>3</sub> (2) Válvula de venteo MEJ400 instalada de fábrica (3) Incluye una función de exceso de flujo (ME460 = 21 GPM / ME462 = 36 GPM)

**ADVERTENCIA:** Una válvula de exceso de flujo no se activará si hay una ruptura o fuga aguas abajo de la válvula que no iguale o exceda el flujo de cierre de la válvula o si la válvula de exceso de flujo instalada excede la capacidad de flujo del sistema. Véase la página de Advertencia sobre el exceso de flujo para más información en relación con el uso de dispositivos de exceso de flujo.

# ADAPTADORES DE TRANSFERENCIA DE LÍQUIDO

Diseñados para uso entre la válvula de paso de transferencia de líquido y la válvula de remoción de líquido de tanque. Estos adaptadores permiten que la válvula del tanque abra apropiadamente y un sello hermético al transferir líquido. Las roscas especiales en la válvula del tanque y el adaptador ayudan a eliminar la manipulación.

Los de la serie ME458 encajan en todas las nuevas válvulas certificadas por Underwriters Laboratories. Los de las series ME453 y ME455 encajan en válvulas de remoción de líquido de tanque antiguas y aún en servicio y que no se han reemplazado. No proporcionarán un sello positivo durante el accionamiento de la válvula de remoción de líquido de tanque sino hasta que asiente plenamente.

No. de parte	Material	Conexión de entrada	Conexión de salida
ME458	Latón	1-5/8" UNF	3/4" FNPT
ME458S*	Acero	1-5/8" UNF	3/4" FNPT
ME453	Latón	3/4" NGT	3/4" FNPT
ME455	Latón	3/4" NGT	3/4" MNPT

\* Clasificada para Gas LP y NH<sub>3</sub>



ME453



ME455



ME458

## VÁLVULAS DE COMBINACIÓN

Desarrolladas para montar un manómetro o un manómetro de nivel de líquido de tubo fijo todo en una válvula. La parte de cierre de la válvula aumenta la vida y precisión del manómetro eliminando la presión constante al manómetro y permitiendo su fácil reemplazo. Para reemplazar un manómetro simplemente cierre la válvula y abra la válvula de venteo para aliviar la presión antes de quitar el manómetro.

La válvula se puede instalar en el nivel máximo de llenado o en un tubo de extracción de 1/8" MNPT en el lado de la conexión del tanque para fijar cualquier nivel de líquido deseado. Para uso en tanques ASME de almacenamiento y en tanques de transporte DOT.

Además, estas válvulas se pueden usar en una amplia gama de otras aplicaciones, entre ellas el uso en línea, ya que cumple los requisitos de la norma UL 125 – Válvulas de control de flujo.

### CARACTERÍSTICAS

- Todos los componentes de acero y acero inoxidable
- Orificio integral del #54 que ofrece protección de colchón al manómetro
- Duradero cuerpo de hierro dúctil con cuerpo en acabado de pintura en polvo automotriz o acero enchapado



MEJ415G



Para Gas LP y NH<sub>3</sub>

ME830SS



MEP449S-101  
Bota protectora reemplazable

ME830



MEP449S-101  
Bota protectora reemplazable

MEJ415



No. de parte	Material	Conexión del tanque MNPT	Conexiones de servicio (FNPT)	Conexión del tubo de profundidad FNPT	Orificio	Accesorios	
						Válvula de ventila de acero inoxidable	Manómetro de presión de Acero inoxidable 0-400 PSIG
ME830	Hierro dúctil	3/4" MNPT	1/4" FNPT (1)	1/8"	0.62"	Incluida	MEJ526 MEJ542
ME830SS	Acero inoxidable	3/4" MNPT	1/4" FNPT (1)	1/8"	0.62"	Incluida	MEJ526 MEJ542
MEJ415	Acero	3/4" MNPT	1/4" FNPT (2)	1/8"	#55 (0.025")	MEJ402S	MEJ542
MEJ415G	Acero	3/4" MNPT	1/4" FNPT	1/8"	#55 (0.025")	Incluida	Incluida





# MEDIDOR DE FLOTADOR PARA MONTACARGAS

para TANQUES DOT HORIZONTALES o  
para TANQUES VERTICALES

## CARACTERÍSTICAS

- Montaje de 1-1/4" NPT o cabeza junior
- Consulte la información de pedidos para el medidor correcto
- La cabeza de montaje junior incluye el empaque
- Cabeza de montaje de latón sólido – **SOLO PARA SERVICIO CON GAS LP**
- Diseño de engranaje de ultra baja fricción, anti atascamiento
- Carátula sellada herméticamente y de fácil lectura
- Flecha de flotación libre recubierta de PTFE
- Flotador sólido; sin concha de metal que se corroa
- Sellador de rosca previamente aplicado en las versiones NPT



No. de parte	Capacidad de propano y estilo de montaje	Diámetro nominal de cilindro	Estilo de cabeza del indicador	Carátula de repuesto con 2 tornillos de montaje
MES-FG1284-001U	33-1/2 lb. universal	12"	Cabeza junior de latón	MES-1284-20-001-KIT
MES-FG2184-001U	33-1/2 lb. universal	12"	Cabeza roscada de latón de 3/4" NPT	MES-2184-20-001-KIT
MES-FG2284-001U	33-1/2 lb. universal	12"	Cabeza roscada de latón de 1-1/4" NPT	MES-1284-20-001-KIT

# MEDIDORES DE FLOTADOR SUPERFICIALES DE 1" NPT

para TANQUES ASME DOMÉSTICOS HORIZONTALES  
SUPERFICIALES Y CILINDROS DOT

## CARACTERÍSTICAS

- LISTO PARA REMOTO
- Montaje de 1" NPT
- Consulte la información de pedidos para el medidor correcto
- Para varios tamaños de tanque
- Cabeza de montaje de latón sólido – **SOLO PARA SERVICIO CON GAS LP**
- Diseño de engranaje de ultra baja fricción, anti atascamiento
- Carátula sellada herméticamente y de fácil lectura
- Flecha de flotación libre recubierta de PTFE
- Flotador sólido; sin concha de metal que se corroa



No. de parte	Capacidad del contenedor (galones de agua)	Diámetro nominal del cilindro	Estilo de cabeza del indicador	Carátula de reemplazo c/ 2 tornillos de montaje lista para remoto	Carátula de reemplazo c/ 2 tornillos de montaje estándar
MES-FG3981-002R	120, 150	24"	Cabeza de latón roscada de 1" NPT	MES-1284-20-002R-KIT	MES-1284-20-002-KIT
MES-FG3981-003R	200, 250, 325	30"		MES-1284-20-002R-KIT	MES-1284-20-002-KIT
MES-FG3981-004R	500	37"		MES-1284-20-002R-KIT	MES-1284-20-002-KIT
MES-FG3981-005R	1000	41"		MES-1284-20-002R-KIT	MES-1284-20-002-KIT
MES-FG3981-001R*	420# vertical	30"		MES-1284-20-003R-KIT (% del volumen total)	—

# MEDIDORES DE FLOTADOR SUPERFICIALES DE 1-1/4" para TANQUES DOMÉSTICOS HORIZONTALES SUPERFICIALES

## CARACTERÍSTICAS

- LISTO PARA REMOTO
- Montaje de 1-1/4" NPT
- Consulte la información de pedidos para el medidor correcto
- Para varios tamaños de tanque
- Cabeza de montaje de latón sólido –**SOLO PARA SERVICIO CON GAS LP**
- Diseño de engranaje de ultra baja fricción, anti atascamiento
- Carátula sellada herméticamente y de fácil lectura
- Flecha de flotación libre recubierta de PTFE
- Flotador sólido; sin concha de metal que se corroa o fugue



No. de parte	Capacidad del contenedor (galones de agua)	Diámetro nominal del cilindro	Estilo de cabeza del indicador	Carátula de reemplazo c/ 2 tornillos de montaje lista para remoto	Carátula de reemplazo c/ 2 tornillos de montaje estándar
MES-FG2281-001R	120, 150	24"	Cabeza de latón roscada de 1-1/4" NPT	MES-1284-20-002R-KIT	MES-1284-20-002-KIT
MES-FG2281-002R	200, 250, 325	30"		MES-1284-20-002R-KIT	MES-1284-20-002-KIT
MES-FG2281-003R	500	37"		MES-1284-20-002R-KIT	MES-1284-20-002-KIT
MES-FG2281-004R	1000	41"		MES-1284-20-002R-KIT	MES-1284-20-002-KIT

# MEDIDORES DE FLOTADOR SUPERFICIALES JUNIOR para TANQUES ASME DOMÉSTICOS HORIZONTALES SUPERFICIALES

## CARACTERÍSTICAS

- LISTO PARA REMOTO
- Montaje de 1-1/4" NPT
- Consulte la información de pedidos para el medidor correcto
- Para varios tamaños de tanque
- Cabeza de montaje de latón sólido – **SOLO PARA SERVICIO CON GAS LP**
- Diseño de engranaje de ultra baja fricción, anti atascamiento
- Carátula sellada herméticamente y de fácil lectura
- Flecha de flotación libre recubierta de PTFE
- Flotador sólido; sin concha de metal que se corroa o fugue
- Estándar con carátula lista para remoto

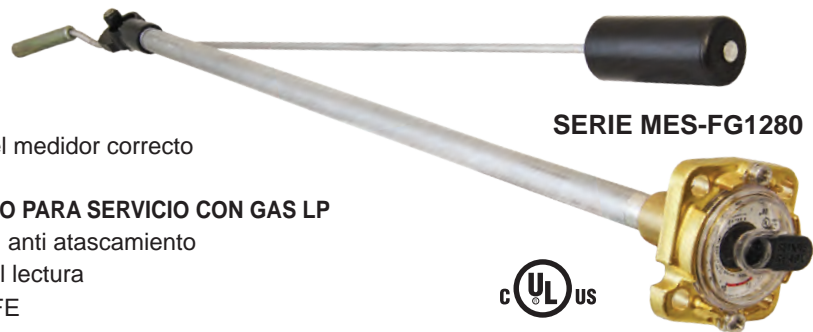

No. de parte	Capacidad del contenedor (galones de agua)	Diámetro nominal del cilindro	Carátula de reemplazo c/ 2 tornillos de montaje lista para remoto	Carátula de reemplazo c/ 2 tornillos de montaje estándar
MES-FG1280-001R	120, 150	24"	MES-1284-20-002R-KIT	MES-1284-20-002-KIT
MES-FG1280-002R	200, 250, 325	30"	MES-1284-20-002R-KIT	MES-1284-20-002-KIT
MES-FG1280-003R	500	37"	MES-1284-20-002R-KIT	MES-1284-20-002-KIT
MES-FG1280-004R	1000	41"	MES-1284-20-002R-KIT	MES-1284-20-002-KIT
MES-FG1280-005R	1999	47"	MES-1284-20-002R-KIT	MES-1284-20-002-KIT
MES-FG1280-006R	2000	52"	MES-1284-20-002R-KIT	MES-1284-20-002-KIT



# MEDIDORES DE FLOTADOR SUBTERRÁNEOS JUNIOR

## para TANQUES DOMÉSTICOS HORIZONTALES SUBTERRÁNEOS

- LISTO PARA REMOTO
- Montaje de cabeza junior de latón
- Consulte la información de pedidos para el medidor correcto
- Empaque incluido



### CARACTERÍSTICAS

- Cabeza de montaje de latón sólido – **SOLO PARA SERVICIO CON GAS LP**
- Diseño de engranaje de ultra baja fricción, anti atascamiento
- Carátula sellada herméticamente y de fácil lectura
- Flecha de flotación libre recubierta de PTFE
- Flotador sólido; sin concha de metal que se corra o fugue

### SERIE MES-FG1281

Medidores de flotador Junior UG

No. de parte	Capacidad del contenedor (galones de agua)	Diámetro nominal del cilindro	Estilo de cabeza del indicador	Largos de la tubería ascendente del medidor	Carátula de reemplazo c/ 2 tornillos de montaje lista para remoto	Carátula de reemplazo c/ 2 tornillos de montaje estándar
MES-FG1281-001R	120, 150	24"	Cabeza de latón junior	8-1/2"	MES-1284-20-002R-KIT	MES-1284-20-002-KIT
MES-FG1281-002R	200, 250, 325	30"		8-1/2"	MES-1284-20-002R-KIT	MES-1284-20-002-KIT
MES-FG1281-003R	500	37"		8-1/2"	MES-1284-20-002R-KIT	MES-1284-20-002-KIT
MES-FG1281-004R	1000	41"		8-1/2"	MES-1284-20-002R-KIT	MES-1284-20-002-KIT
MES-FG1281-005R	120	24"		15-1/2"	MES-1284-20-002R-KIT	MES-1284-20-002-KIT
	150					
MES-FG1281-006R	200	30"		15-1/2"	MES-1284-20-002R-KIT	MES-1284-20-002-KIT
	250					
	325					
MES-FG1281-007R	500	37"		15-1/2"	MES-1284-20-002R-KIT	MES-1284-20-002-KIT

MEDIDORES FLOTADORES ACCU-MAX™



Hecho en los EE UU.

# MEDIDORES DE FLOTADOR ACCU-MAX™

## SERIE PARA MONTAJE HORIZONTAL



ME930-72

Diseñados para medir los niveles de líquido en tanques DOT horizontales y ASME estacionarios con capacidades de más de 2,300 galones. Para aumentar su duración, el brazo del flotador cuenta con un amortiguador integral de resorte para aplicaciones en caminos difíciles. La carátula estándar tiene fondo negro para reducir el resplandor y con tecnología de brillo para leerla por su "brillo en la oscuridad", perfecta para cuando hay poca luz. También disponible con la carátula clásica. Estos manómetros son apropiados para bobtail, transportes, carros tanque y plantas de almacenamiento.

**NOTA:** Estos medidores se deben instalar en la línea central del costado o la parte trasera del tanque para una lectura exacta.

No. de parte	Tipo	Estilo	Carátula	Tamaño del dial	Diámetro del tanque
ME930-72	DOT	Estándar	Brill/Negra	4"	72"
ME930-79	DOT	Estándar	Brill/Negra	4"	79"
ME930-84	DOT	Estándar	Brill/Negra	4"	84"
ME930C-72	DOT	Clásico	Plata/Negra	4"	72"
ME930C-79	DOT	Clásico	Plata/Negra	4"	79"
ME930C-84	DOT	Clásico	Plata/Negra	4"	84"
ME940-108	ASME	Estándar	Brill/Negra	8"	108"
ME940-130	ASME	Estándar	Brill/Negra	8"	130"
ME940C-108	ASME	Clásico	Plata/Negra	8"	108"
ME940C-130	ASME	Clásico	Plata/Negra	8"	130"

### CARACTERÍSTICAS

- Hecho totalmente de acero inoxidable
- Tubo acoplador soldado para máxima resistencia y durabilidad
- Carátula 100% sellada y rellena de argón para evitar la humedad y el empañado
- Configurado de fábrica y afinado a precisión para una superior exactitud
- Carátula y tornillería de montaje universal con otros manómetros de la industria
- Se monta en todos los adaptadores de brida de tanque estándar de 8 tornillos
- Disponibles configuraciones a medida del largo del tanque a pedido para tanques de DI de 30" a 300"

Accu-Max™ Garantía limitada: Marshall Excelsior garantiza al comprador que los Medidores flotadores y kits de reparación Accu-Max™ están libres de defectos de material y mano de obra bajo servicio y uso normales durante dos años a partir de la fecha de fabricación.

PATENTE  
#D671,022  
#D666,933



Para Gas LP  
y NH<sub>3</sub>



Carátula estándar con "brillo"



Carátula de 8" ME940 ASME mostrada como carátula estándar con "brillo"



Carátula de 4" ME930C DOT mostrada como carátula clásica

## ACCESORIOS PARA MEDIDORES DE FLOTADOR ACCU-MAX™

Diseñados para montar Medidores flotadores en tanques DOT o ASME. Estas bridas de montaje de 8 tornillos de acero enchapado en zinc tienen rosca de 1/2"-13 para su fácil instalación.



ME931

ME932



No. de parte	Conexión	Conexión	Herramienta de instalación
ME931	2-1/2" MNPT	1/2"-13 Hembra	MEP930WG
ME932*	Soldada	1/2"-13 Hembra	—

\*Las bridas de soldadura se surten con certificado de materiales



# MEDIDORES DE FLOTADOR ACCU-MAX™

## MONTAJE SUPERIOR

Mide los niveles de líquido dentro de tanques horizontales estacionarios ASME con capacidades de hasta 2,300 galones. Apropiado para uso en tanques de almacenamiento equipados ya sea con aberturas en el centro del tanque de 2-1/2" NPT 3000 lb. o de 8 tornillos de 3-1/2" ubicadas en la parte superior en aplicaciones de tanques subterráneos o enterrados.



**ME930TM**  
ASME con  
carátula de 4"



**ME940TM**  
ASME con carátula de 8"

### CARACTERÍSTICAS:

- Fabricación en acero inoxidable, para aplicaciones con Gas LP y NH3
- Diseño de tubo soldado al acoplador para máxima resistencia y durabilidad
- Amortiguador de resorte integrado
- Exclusiva carátula que brilla en la oscuridad para su fácil lectura, perfecta para situaciones de poca luz
- Carátula 100% sellada y rellena de argón para evitar acumulación de humedad y empañamiento, configurada de fábrica y afinada con precisión para una superior exactitud.
- Carátula y tornillería de montaje universal con otros medidores estándar de la industria
- Se puede montar en todos los adaptadores de brida estándar de 8 tornillos
- **Disponibles configuraciones a medida a pedido expreso**
- Disponible con carátula de estilo clásico



No. de parte	Descripción	Carátula	Tamaño del dial	Tubo asc.	Diámetro del tanque	Accesorios	
ME930TM4-108-5946	Medidor Accu-Max ASME estacionario montaje superior	Brillo/ Negro *	4"	4"	108"	Adaptador de brida ME931 de 2-1/2" MNPT	
ME930TM8-108-6346			4"	8"	108"		
ME930TM4-130-7056			4"	4"	130"		Adaptador de brida soldada ME932
ME930TM8-130-7456			4"	8"	130"		
ME940TM4-108-5948			8"	4"	108"		
ME940TM8-108-6348			8"	8"	108"		
ME940TM4-130-7060			8"	4"	130"		
ME940TM8-130-7460			8"	8"	130"		

\* Para pedirlo con carátula clásica (plata/negro) agregue la "C" de Clásico después del prefijo de número de parte, por ej. ME930TMC-108-6346

NOTA: Disponibles configuraciones a medida a pedido expreso



Hécho en los EE UU.

# PARA MONTAJE EN UN ÁNGULO DE 30 GRADOS

Diseñados para medir los niveles de líquido en tanques DOT horizontales y ASME estacionarios con capacidades de más de 2,300 galones. Para aumentar su duración, el brazo del flotador cuenta con un amortiguador integral de resorte para aplicaciones en caminos difíciles. La carátula estándar tiene fondo negro para reducir el resplandor y tecnología de brillo para lectura por su "brillo en la oscuridad", perfecta para cuando hay poca luz. También disponible con carátula clásica. Estos manómetros son apropiados para bobtail, transportes, carros tanque y plantas de almacenamiento.

**NOTA:** Estos medidores son para instalarse a 30 grados en relación a la línea central a un lado o en la parte posterior del tanque para una medición exacta.

No. de parte	Tipo	Estilo	Carátula	Tamaño de la carátula	Diámetro del tanque
ME930AM-72	DOT	Estándar	Brillo/Negra	4"	72"
ME930AM-79	DOT	Estándar	Brillo/Negra	4"	79"
ME930AM-84	DOT	Estándar	Brillo/Negra	4"	84"
ME930AMC-72	DOT	Clásico	Plata/Negra	4"	72"
ME930AMC-79	DOT	Clásico	Plata/Negra	4"	79"
ME930AMC-84	DOT	Clásico	Plata/Negra	4"	84"

Garantía limitada de Accu-Max™ : Marshall Excelsior garantiza al comprador que los Medidores flotadores y kits de reparación Accu-Max™ están libres de defectos de material y mano de obra bajo servicio y uso normales durante dos años a partir de la fecha de fabricación.

## Características

- Hechos totalmente de acero inoxidable
- Tubo a cople soldado para máxima resistencia y durabilidad
- Carátula 100% sellada y rellena de argón para evitar la humedad y el empañado
- Configurado de fábrica y afinado a precisión para una superior exactitud
- Carátula y tornillería de montaje universal con otros manómetros de la industria
- Se monta en todos los adaptadores de brida de tanque estándar de 8 tornillos
- Disponibles configuraciones a medida del largo del tanque a pedido para tanques de DI de 30" a 300"



Carátula estándar con "brillo"



Carátula de 8" Serie ME940 ASME Aquí como carátula estándar con "brillo"



Carátula de 4" Serie ME930C DOT Aquí como carátula clásica

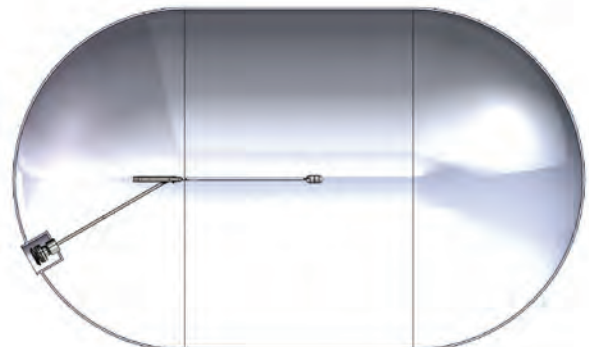
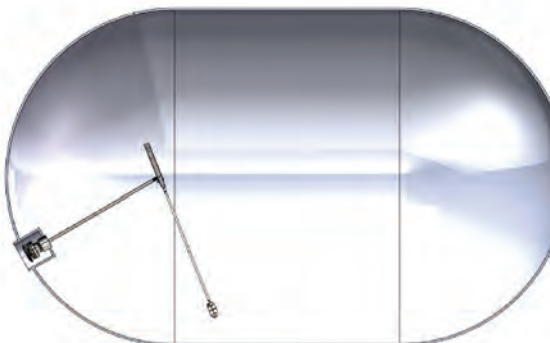

# MEDIDORES DE FLOTADOR ACCU-MAX™

## SERIE TRANS-MAX

Miden los niveles de líquido en tanques DOT horizontales y ASME estacionarios con puertos de manómetro de 1" FNPT en el tanque. Diseñados para reemplazar los manómetros rotatorios en tanques con capacidades de fluido de más de 2,300 galones. Apropriados para aplicaciones en bobtail, transportes y plantas de almacenamiento. El diseño de "cuña" exclusivo de MEC permite su fácil instalación al tiempo que reduce en gran medida el tiempo que pasa dentro del tanque.

**NOTA: El diseño para uso pesado de este manómetro requiere entrar al tanque durante la instalación.**



Serie **ME930WG** DOT  
Serie ASME **ME940WG**

### CARACTERÍSTICAS

- Hecho totalmente de acero inoxidable para uso con Gas LP NH3
- Tubo acoplador soldado para máxima resistencia y durabilidad
- La instalación requiere entrar al tanque
- Convierte los manómetros rotatorios al tipo Accu-Max para uso pesado en aplicaciones móviles o estacionarias
- Amortiguador integral de resorte para los caminos difíciles
- Fácil de armar
- Exclusiva carátula de "brillo en la oscuridad" fácil de leer con poca luz
- Carátula 100% sellada y rellena de argón para evitar la humedad y el empañado
- Configurado de fábrica y afinado a precisión para una superior exactitud
- Carátula y tornillería de montaje universal con otros manómetros de la industria
- Se monta en todos los adaptadores de acoplador de tanque estándar de 1" NPT
- **Longitudes a medida a pedido expreso**
- Disponible con carátula clásica

PATENTE  
USA#9,562,800



**MEP930WG**

\*Se vende por separado, pero muy recomendable

### Medidores flotadores Trans-Max A para tanque DOT

No. de parte	Descripción	Carátula	Tamaño de dial	Diámetro del tanque	Accesorios
ME930WG-72	Ensamble de medidor flotador Trans-Max Accu-Max DOT	Brillo/Negro	4"	72"	MEP930WG Herramienta de instalación galvanizada
ME930WG-79	Ensamble de medidor flotador Trans-Max Accu-Max DOT		4"	79"	
ME930WG-84	Ensamble de medidor flotador Trans-Max Accu-Max DOT		4"	84"	
ME930CWG-72	Ensamble de medidor flotador Trans-Max Accu-Max DOT (Clásico)	Plata/Negro	4"	72"	
ME930CWG-79	Ensamble de medidor flotador Trans-Max Accu-Max DOT (Clásico)		4"	79"	
ME930CWG-84	Ensamble de medidor flotador Trans-Max Accu-Max DOT (Clásico)		4"	84"	

### Medidores flotadores Trans-Max para tanque ASME estacionario

No. de parte	Descripción	Dial Face	Dial Size	Tank Diameter	Accesorios
ME940WG-108	Ensamble de medidor flotador estacionario Trans-Max	Brillo/Negro	8"	108"	MEP930WG Herramienta de instalación galvanizada
ME940WG-130	Ensamble de medidor flotador estacionario Trans-Max		8"	130"	
ME940CWG-108	Ensamble de medidor flotador estacionario Trans-Max (Clásico)	Plata/Negro	8"	108"	
ME940CWG-130	Ensamble de medidor flotador estacionario Trans-Max (Clásico)		8"	130"	



Hecho en los EE UU.

# ADVERTENCIA DEL ALIVIO DE PRESIÓN

## INSPECCIÓN

Una válvula de alivio de presión descarga cuando algo extraordinario ocasiona una condición de sobrepresión en el tanque. Si se sabe que una válvula de alivio de presión ha descargado, la válvula y todo el sistema se deben inspeccionar de inmediato a conciencia para determinar la razón de la descarga. En caso de descarga por incendio, debe quitarse la válvula del servicio y reemplazarla.

**Las válvulas de alivio se deben inspeccionar cada que se llena el tanque pero al menos una vez al año. Si hay dudas de la condición de la válvula, se le debe reemplazar.**

**ADVERTENCIA:** Debe usar protección en los ojos al inspeccionar válvulas de alivio bajo presión. Nunca vea directamente hacia una válvula de alivio bajo presión ni coloque ninguna parte del cuerpo donde una descarga de la válvula de alivio pudiera golpearlo. En algunos casos se sugieren una linterna y espejo para realizar las inspecciones visuales.

En el caso de una válvula de alivio de presión que se haya abierto por una presión mayor a su configuración de inicio de descarga, hay poca probabilidad de que se aloje materia extraña entre el asiento y el disco, sin embargo, siempre es posible. Si la válvula de alivio sigue fugando a una presión por debajo de su configuración de inicio de descarga se debe reemplazar.

Si hay cualquier duda de las condiciones de la válvula de alivio, o si no ha estado protegida con su tapón por un tiempo, se debe reemplazar antes de llenar el tanque.

### Lista de inspección:

- 1. Tapón:** Revise que el tapón esté sobre la válvula o la tubería de salida y que esté apretado a mano. El tapón protector ayuda a proteger la válvula de alivio contra posible mal funcionamiento por lluvia, granizo, nieve, hielo, arena, basura, insectos y otra suciedad y contaminación. Reemplace los tapones dañados o faltantes de inmediato y manténgalos puestos en todo momento.
- 2. Orificios de drenado:** Inspeccione y limpie la suciedad de los orificios de drenado de la válvula de alivio. Basura, hielo, pintura y otras partículas extrañas pueden prevenir el apropiado drenaje del cuerpo de la válvula. Si no puede limpiar los orificios de drenado reemplace la válvula.
- 3. Resorte de la válvula de alivio:** La exposición a altas concentraciones de agua, sal, contaminantes industriales y químicos podría hacer que las partes de metal fallen, incluyendo el resorte de la válvula de alivio. Si el recubrimiento del resorte de la válvula de alivio se fisura o estropea, reemplace la válvula.
- 4. Daño físico:** Las acumulaciones de hielo y una inadecuada instalación podrían ocasionar daño mecánico. Si hay cualquier señal de daño, reemplace la válvula.

## OPERACIÓN DE LAS VÁLVULAS DE ALIVIO DE PRESIÓN

El fabricante configura y sella las válvulas de alivio de presión para que funcionen a una presión de "inicio de descarga" específica, conforme a lo señalado en UL 132. Esta presión de configuración está marcada en la válvula de alivio y depende de los requisitos del diseño del tanque a ser protegido con una válvula de alivio. Si la presión del tanque alcanza la presión de inicio de descarga, la válvula de alivio se abrirá un poco a medida que el disco del asiento comience a abrirse lentamente. Si la presión sigue aumentando a pesar de la primera descarga por la válvula de alivio, el disco del asiento se abrirá por completo con un repentino "pop". Este sonido "pop" es de donde se deriva el término en inglés "pop-action" o acción pop, en español.

Ya sea que la válvula de alivio se abra un poco o por completo, comenzará a cerrarse si la presión en el tanque disminuye. Después de que la presión ha bajado lo suficiente, el resorte de la válvula de alivio forzará el disco del asiento contra el asiento con fuerza suficiente para evitar más escape del producto. La presión a la que la válvula cierra herméticamente se conoce como presión de "re-sello" o "purga". Generalmente la presión de re-sello será menor que la presión de inicio de descarga.

### Requisitos de las válvulas de alivio de presión

Se debe proteger todo tanque empleado para almacenar o transportar LP y NH3 con una válvula de alivio de presión. Están diseñadas para proteger el tanque contra condiciones peligrosas producto de lo siguiente:

- 5. Violación o reajuste:** Las válvulas de alivio de presión se configuran de fábrica para descargar a presiones específicas. Si hay cualquier señal de violación o reajuste, reemplace la válvula.
- 6. Fuga en el asiento:** Revise por fugas en el área del asiento usando la Solución para detección de fugas Marshall Excelsior. Si hay cualquier señal de fuga, reemplace la válvula. Nunca forcé una válvula de alivio a que cierre y la deje en servicio. Esto podría conllevar a daños en la válvula y posible ruptura del tanque o tubería en los que está instalada la válvula
- 7. Corrosión:** Reemplace la válvula si hay señales de corrosión o contaminación.
- 8. Humedad partículas extrañas o contaminantes en la válvula:** Materia extraña como pintura, alquitrán o hielo en las partes de la válvula de alivio pueden impedir su apropiado funcionamiento. Si se pone grasa en el cuerpo de la válvula, se podría endurecer con el tiempo y atrapar contaminantes, impidiendo su apropiada operación. No ponga grasa en el cuerpo de la válvula; reemplace la válvula si tiene señales de humedad o materia extraña.
- 9. Corrosión o fuga en la conexión del tanque:** Revise la conexión entre el tanque y la válvula usando solución para detección de fugas Marshall Excelsior. Reemplace la válvula si hay cualquier señal de corrosión o fuga en la conexión entre la válvula y el tanque.

**PRECAUCIÓN:** Nunca taponé la salida de una válvula de alivio de presión. Cualquier cosa empleada para detener el flujo de una válvula de alivio de presión que funcione bien y ventile sobre un tanque presurizado puede acarrear graves consecuencias.

## VIDA ÚTIL DEL PRODUCTO

Para determinar la vida útil de productos, verifique el código de fecha del mismo que consiste en una serie de letras y números.

### Válvulas de alivio totalmente internas (FIR)



### Válvulas de alivio semi internas (SIR) y válvulas de alivio totalmente externas



- Altas presiones por exponer el tanque a un excesivo calor externo.
- Altas presiones por el uso de combustible incorrecto.
- Altas presiones por la inapropiada purga del tanque.

Consulte las normas NFPA #58 para Gas LP y ANSI #K61.1 para NH3, y/o cualquier reglamento local o estatal que regula la aplicación y uso de las válvulas de alivio de presión.

### Selección de válvulas de alivio de presión MEC para tanques ASME

La tasa de descarga requerida para un tanque dado se determina calculando el área de la superficie del tanque, como se muestra en la "Tabla A" para Gas LP y en la "Tabla B" para NH3.

La configuración de presión de una válvula de alivio de presión depende de la presión de diseño del tanque. Consulte la norma NFPA #58 "Código de gas licuado de petróleo" para más información.





# ADVERTENCIA DE LAS VÁLVULAS DE ALIVIO DE PRESIÓN

Tabla A – Capacidad de descarga mínima requerida para válvulas de alivio de presión de Gas LP empleadas en tanques ASME

Tomado de NFPA #58, Tabla 5.9.2.6 (Edición 2020)

Capacidad de descarga mínima requerida en pies cúbicos por minuto de aire al 120% del inicio de descarga permitido en las válvulas de alivio de presión a ser empleadas en tanques que no sean aquellos construidos de conformidad con la especificación de Comercio Interestatal.

Área de la superficie en pies <sup>2</sup>	Gasto de en CFM de aire	Área de la superficie en pies <sup>2</sup>	Gasto de en CFM de aire	Área de la superficie en pies <sup>2</sup>	Gasto de en CFM de aire	Área de la superficie en pies <sup>2</sup>	Gasto de en CFM de aire	Área de la superficie en pies <sup>2</sup>	Gasto de en CFM de aire	Área de la superficie en pies <sup>2</sup>	Gasto de en CFM de aire	Área de la superficie en pies <sup>2</sup>	Gasto de en CFM de aire
20 o menos	626	85	2050	150	3260	230	4630	360	6690	850	13540	1500	21570
25	751	90	2150	155	3350	240	4800	370	6840	900	14190	1550	22160
30	872	95	2240	160	3440	250	4960	380	7000	950	14830	1600	22740
35	990	100	2340	165	3530	260	5130	390	7150	1000	15470	1650	23320
40	1100	105	2440	170	3620	270	5290	400	7300	1050	16100	1700	23900
45	1220	110	2530	175	3700	280	5450	450	8040	1100	16720	1750	24470
50	1330	115	2630	180	3790	290	5610	500	8760	1150	17350	1800	25050
55	1430	120	2720	185	3880	300	5760	550	9470	1200	17960	1850	25620
60	1540	125	2810	190	3960	310	5920	600	10170	1250	18570	1900	26180
65	1640	130	2900	195	4050	320	6080	650	10860	1300	19180	1950	26750
70	1750	135	2990	200	4130	330	6230	700	11550	1350	19780	2000	27310
75	1850	140	3080	210	4300	340	6390	750	12220	1400	20380		
80	1950	145	3170	220	4470	350	6540	800	12880	1450	20980		

Área de la superficie = Área de la superficie exterior total del tanque en pies cuadrados.

Cuando el área de la superficie no está estampada en la placa de datos o no es legible, puede calcularla usando las siguientes fórmulas:

1. Tanque cilíndrico con cabezas hemisféricas. Área (en pies<sup>2</sup>) = longitud total (pies) x diámetro exterior (pies) x 3.1416
2. Tanque cilíndrico con cabezas no hemisféricas. Área (en pies<sup>2</sup>) = [longitud total (pies) + .3 diámetro exterior (pies)] x diámetro exterior (pies) x 3.1416.
3. Tanque esférico. Área (en pies<sup>2</sup>) = diámetro exterior (pies<sup>2</sup>) x 3.1416.

Gasto de aire en CFM = Capacidad de flujo requerido en pies<sup>3</sup> por minuto de aire en condiciones estándar, 60°F. y presión atmosférica (14.7 psia).

El gasto de descarga se puede interpolar por valores intermedios de área de superficie. Para tanques con un área total de la superficie exterior de más de 2,000 pies cuadrados, el gasto requerido se puede calcular usando la fórmula. Rango de

descarga CFM aire = 53.632 A 0.82. Donde A = área total de la superficie exterior del tanque en pies cuadrados. Las válvulas no marcadas con "Aire" tienen su marca de clasificación en pies cúbicos por minuto de Gas LP. Se pueden convertir a clasificaciones en por minuto de aire, multiplicando las clasificaciones de Gas LP por los factores abajo enlistados. Las clasificaciones de flujo de aire se pueden convertir a pies cúbicos por minuto de Gas LP dividiendo las clasificaciones de aire entre los factores abajo enlistados

**Factores de conversión de aire**

Tipo de tanque	100	125	150	175	200
Factor de conversión de aire	1.162	1.142	1.113	1.078	1.010

Tabla B - Capacidad de descarga mínima requerida para válvulas de alivio de presión de amoniaco anhidro empleadas en tanques ASME

Tomado de ANSI/CGA G-2.1-2014, Apéndice A

Capacidad de descarga mínima requerida en pies cúbicos por minuto de aire al 120% del inicio de descarga máximo permitido en las válvulas de alivio de presión a ser empleadas en tanques que no sean aquellos construidos de conformidad con las especificaciones de cilindro del Departamento del Transporte de los EE.UU.

Área de la superficie en pies <sup>2</sup>	Gasto de en CFM de aire	Área de la superficie en pies <sup>2</sup>	Gasto de en CFM de aire	Área de la superficie en pies <sup>2</sup>	Gasto de en CFM de aire	Área de la superficie en pies <sup>2</sup>	Gasto de en CFM de aire	Área de la superficie en pies <sup>2</sup>	Gasto de en CFM de aire	Área de la superficie en pies <sup>2</sup>	Gasto de en CFM de aire	Área de la superficie en pies <sup>2</sup>	Gasto de en CFM de aire
20	258	85	845	150	1350	230	1920	360	2760	850	5590	1500	8900
25	310	90	885	155	1390	240	1980	370	2380	900	5850	1550	9140
30	360	95	925	160	1420	250	2050	380	2890	950	6120	1600	9380
35	408	100	965	165	1460	260	2120	390	2950	1000	6380	1650	9620
40	455	105	1010	170	1500	270	2180	400	3010	1050	6640	1700	9860
45	501	110	1050	175	1530	280	2250	450	3320	1100	6900	1750	10090
50	547	115	1090	180	1570	290	2320	500	3620	1150	7160	1800	10330
55	591	120	1120	185	1600	300	2380	550	3910	1200	7410	1850	10560
60	635	125	1160	190	1640	310	2450	600	4200	1250	7660	1900	10800
65	678	130	1200	195	1670	320	2510	650	4480	1300	7910	1950	11030
70	720	135	1240	200	1710	330	2570	700	4760	1350	8160	2000	11260
75	762	140	1280	210	1780	340	2640	750	5040	1400	8410		
80	804	145	1310	220	1850	350	2700	800	5300	1450	8650		

Área de la superficie = Área de la superficie exterior total del tanque en pies cuadrados.

Cuando el área de la superficie no está estampada en la placa de datos o no es legible, puede calcularla usando las siguientes fórmulas:

1. Tanque cilíndrico con cabezas hemisféricas. Área (en pies<sup>2</sup>) = longitud total (pies) x diámetro exterior (pies) x 3.1416
2. Tanque cilíndrico con cabezas no hemisféricas. Área (en pies<sup>2</sup>) = [longitud total (pies) + .3 del diámetro exterior (pies)] x diámetro exterior (pies) x 3.1416.
3. Tanque esférico. Área (en pies<sup>2</sup>) = diámetro exterior (pies<sup>2</sup>) x 3.1416.

Gasto de aire en CFM = Capacidad de flujo requerida en pies cúbicos por minuto de aire a condiciones estándar, 60°F. y presión atmosférica (14.7 psia).

El gasto de descarga se puede interpolar por valores intermedios de área de superficie. Para tanques con un área total de la superficie exterior de más de 2,500 pies cuadrados, el gasto requerido se puede calcular usando la fórmula. Rango de descarga CFM aire = 22.11 A 0.82. Donde A = área total de la superficie exterior del tanque en pies cuadrados

Factor de conversión

$$ft^2 \times 0.092903 = m^2$$

$$CFM \times 0.028317 = m^3/min$$

$$ft. \times 0.3048 = m$$



Hecho en los EE UU.

VALVULAS DE ALIVIO DE PRESIÓN Y MÚLTIPLES

# ADVERTENCIA DE LAS VÁLVULAS DE ALIVIO DE PRESIÓN

## INSTALACIÓN

**ADVERTENCIA:** No apegarse a estas instrucciones o no instalar y mantener apropiadamente este equipo puede conllevar a una explosión o incendio ocasionando daño en propiedad o lesiones personales o la muerte. El equipo de Marshall Excelsior Company se debe instalar, operar y mantener conforme a todos los códigos federales, estatales y locales y las instrucciones de MEC. La instalación en casi todos los estados también debe cumplir las normas 58 y 19 de la NFPA y la ANSI K61.1. Solo personal capacitado en los procedimientos, códigos, normas y reglamentos de las industrias del Gas LP y NH<sub>3</sub> deben instalar, mantener y dar servicio a estos equipos

Asegúrese de leer y comprender todas las instrucciones antes de la instalación, operación y mantenimiento. Debe pasar estas instrucciones al usuario final del producto.

**PRECAUCIÓN:** El contacto o la inhalación de propano líquido, amoníaco y sus vapores pueden ocasionar lesiones graves o la muerte. El NH<sub>3</sub> y el Gas LP se deben liberar en exteriores en corrientes de aire que aseguren la dispersión para prevenir la exposición de personas y animales. ¡El Gas LP se debe mantener lejos de flamas abiertas u otras fuentes de ignición para prevenir incendio o explosión! El Gas LP es más pesado que el aire y no se dispersa ni evapora rápidamente si se libera en aire quieto.

Consulte las normas NFPA 58 y 59 / ANSI K61.1 y/o cualquier reglamento aplicable que regula la aplicación y uso de válvulas de alivio de presión. Capacítese bien antes de intentar instalar, inspeccionar o mantener una válvula.

La adecuada instalación es esencial para la operación segura de válvulas de alivio de presión MEC de la siguiente forma:

1. Revise que la válvula esté limpia y libre de materia extraña en la entrada y salida de la válvula.
2. Verifique que la configuración de inicio de descarga de la válvula de alivio y el gasto sean los correctos para la aplicación.
3. Aplique apropiado sellador de roscas PTFE en las roscas NPT externas.
4. Inspeccione la entrada y el asiento de la válvula de alivio para que no haya sellador de roscas ni materia extraña.
5. Instale la válvula de alivio en el puerto o múltiple del tanque usando una llave apropiada hasta lograr que la junta no fugue.
6. Revise por daños y la correcta operación tras instalar la válvula.
7. Tras cargar el tanque con producto, revise las juntas por fugas usando detector de fugas Marshall Excelsior.
8. Tras la instalación coloque el tapón protector en la válvula de alivio.

Puede ser necesario entubar o poner deflectores conforme a los códigos y reglamentos locales, dependiendo de la instalación. Use solo adaptadores MEC en válvulas de alivio MEC. Los adaptadores no específicamente diseñados para entubar válvulas de alivio MEC, como los de vueltas de 90°, reducirán los diámetros internos y el flujo drásticamente. Nunca los debe usar, dado que harán que la válvula de alivio traqueteé y eventualmente se destruya

Agregar deflectores, adaptadores para tuberías y tubería restringirá el flujo. Para proteger bien cualquier tanque, el flujo total del sistema debe ser suficiente para aliviar la presión a la configuración de la válvula de alivio de conformidad con todos los códigos aplicables.

## INFORMACIÓN DE SEGURIDAD DE LAS VÁLVULAS DE ALIVIO

Reparación y prueba: Underwriters Laboratories, Inc. prueba y certifica las válvulas de alivio de presión MEC de conformidad con la norma UL 132 y NFPA #58. La construcción y desempeño de las válvulas de alivio de presión MEC se verifica constantemente en fábrica mediante auditorías de UL y ASME y por ello no es necesario probarlas en campo.

Cualquier válvula de alivio de presión que muestra evidencia de fuga u otra operación inapropiada o si se sospecha que haya operado, se deben reemplazar de inmediato mediante los correspondientes procedimientos.

**ADAPTADORES PARA TUBERÍAS DE VENTEO:** Hay disponibles adaptadores para tuberías de venteo para casi todas las válvulas de alivio de presión MEC, en donde se requiere o desea entubar la descarga por arriba o lejos del tanque. Cada adaptador está diseñado para servir si se aplica un esfuerzo excesivo en la tubería de venteo, dejando la válvula de alivio intacta y plenamente funcional.

## REEMPLAZO DE VÁLVULAS DE ALIVIO DE PRESIÓN

**ADVERTENCIA:** Bajo condiciones normales, la vida de servicio útil y segura de una válvula de alivio de presión es de 10 años de la fecha original de fabricación. Sin embargo la vida de servicio útil y segura se puede acortar y habrá que reemplazarla antes de 10 años, dependiendo del ambiente en que vive. La inspección y mantenimiento de las válvulas de alivio de presión es muy importante. No inspeccionar y mantener apropiadamente las válvulas de alivio de presión puede conllevar a lesiones personales o daño en propiedad

La vida útil segura de las válvulas de alivio de presión puede variar mucho dependiendo del ambiente en que viven.

Las válvulas de alivio deben funcionar en muchas condiciones. La corrosión y envejecimiento del resistente disco del asiento y la fricción ocurren a diferentes ritmos, dependiendo de la naturaleza del ambiente específico y de la aplicación. Las impurezas del gas, el mal uso del producto e instalaciones inapropiadas pueden acortar la vida segura de una válvula de alivio.

El distribuidor de Gas LP debe observar y determinar la vida útil segura de las válvulas de alivio en sus sistemas.

Para más información lea:

1. NFPA # 58, "Almacenamiento y manejo de gases licuados de petróleo".
2. NFPA # 59, "Plantas de Gas LP y de servicio"

Las válvulas de alivio en servicio más allá de su vida útil pueden mostrar la siguiente degradación en sus funciones:

- Pueden fugar a presiones por debajo de su configuración.
- Pueden abrirse y no volver a resellar.
- Pueden abrirse a una presión mayor a su configuración.

Estas fallas se deben principalmente a cuatro condiciones "ambientales":

1. Corrosión de las piezas de metal (en particular los resortes) lo que conlleva a que partes del componente no funcionan bien.
2. Deterioro de la goma sintética del material del disco del asiento.
3. Taponamiento o "cementado" de los componentes móviles de la válvula de alivio de modo que se restringe su movimiento.
4. Suciedad en el asiento de la válvula de alivio después de que se abra, lo que efectivamente evita que vuelva a sellar.

La corrosión es producto de agua, atmósferas corrosivas o sal y altos contaminantes industriales o químicos. Las altas concentraciones pueden atacar vigorosamente las partes de metal. Ningún metal apropiado es totalmente resistente a dicha corrosión.

La goma sintética y los materiales del disco del asiento también pueden recibir ataques de impurezas en el gas y de atmósferas corrosivas, en particular aquellas con dióxido de azufre. No hay materiales de goma que resistan todos los contaminantes. El "cementado" de partes de la válvula de alivio puede ser provocado por atmósferas industriales normales con contenido de partículas de basura, hierro óxido, rebabas de metal, etc. combinadas con agua, aceite, o grasa. La acumulación de hielo en válvulas remediadas puede hacer que no abran. Pintura o alquitrán en las válvulas de alivio también puede hacer que no funcionan apropiadamente

Si bien el funcionamiento de una válvula de alivio de presión parece relativamente simple, los procedimientos de ensamble y prueba en la fabricación de estos productos MEC es complejo. Son necesarios dispositivos de prueba altamente especializados y personal capacitado para obtener las correctas configuraciones de una válvula de alivio. Estos dispositivos y personal solo están disponibles en la fábrica.

**ADVERTENCIA:** Nunca intente reparar o cambiar la configuración de las válvulas de alivio de presión MEC. Cualquier reparación o cambio en la configuración en campo anulará la garantía MEC y la clasificación del producto y crear un riesgo grave.

# MULTIVÁLVULAS DE ALIVIO QUAD-PORT

Diseñadas para uso en grandes tanques estacionarios de LP y NH<sub>3</sub> con aberturas bridadas. Estos múltiples de alivio tienen una válvula de alivio adicional excluida de la clasificación de gasto, que permite dar servicio y/o cambiar cualquier válvula de alivio sin evacuar el tanque. Nuestra gran manija de selección de puerto permite cerrar cada puerto de válvula específico para poder quitar la válvula de alivio mientras que el resto de las válvulas permanecen bajo presión protegiendo el tanque y su contenido. Cada modelo de múltiple está clasificado en base el flujo a través de las válvulas de alivio con una de ellas fuera de servicio.

## CARACTERÍSTICAS

- Cuerpo de hierro dúctil para uso pesado
- Duraderos sellos del empaque del vástago de PTFE en forma de V
- Guarda de clima de goma para el engrane giratorio del múltiple con tapón de puerto
- La función de ruptura integral deja el asiento y el sello intactos
- Viene con deflector de agujero de drenado y tapones hexagonales
- Función integral de ecualización de piloto
- Acabado resistente a la corrosión
- Incluye una cómoda cadena de izamiento
- Las roscas de salida de 3-1/2"-8 aceptan entubado de 3" MNPT

### MEP990-4DFM/3DFM

Adaptador de carrete reductor de brida



Gran manija de puerto e indicadores de fácil lectura



No. de parte	Tamaño de brida	Cant. de válvulas de alivio	Aplicación	Capacidad de flujo SCFM/Aire** UL al 120% de la presión fijada	Válvula de alivio instalada de fábrica			Accesorio Kit universal de montaje con 8 birlos y tuercas
					Material del sello <sup>(1)</sup>	Calib. de inicio de descarga en PSIG	No. de parte	
ME903S-3F/250VM	3" - 300# *	3	GLP	20,400 (2)	FKM	250	MEV250VM/250	ME904SK
ME903S-3F/250CN	3" - 300# *	3	GLP y NH <sub>3</sub>	20,400 (2)	Nitrilo	250	MEV250CN/250	ME904SK
ME903S-4F/250VM	4" - 300#	3	GLP	20,400 (2)	FKM	250	MEV250VM/250	ME904SK
ME903S-4F/250CN	4" - 300#	3	GLP y NH <sub>3</sub>	20,400 (2)	Nitrilo	250	MEV250CN/250	ME904SK
ME904S-3F/250VM	3" - 300# *	4	GLP	27,740 (3)	FKM	250	MEV250VM/250	ME904SK
ME904S-3F/250CN	3" - 300# *	4	GLP y NH <sub>3</sub>	27,740 (3)	Nitrilo	250	MEV250CN/250	ME904SK
ME904S-4F/250VM	4" - 300#	4	GLP	27,740 (3)	FKM	250	MEV250VM/250	ME904SK
ME904S-4F/250CN	4" - 300#	4	GLP y NH <sub>3</sub>	27,740 (3)	Nitrilo	250	MEV250CN/250	ME904SK
ME903S-3F/265VM	3" - 300# *	3	GLP	20,555 (2)	FKM	265	MEV250VM/265	ME904SK
ME903S-3F/265CN	3" - 300# *	3	GLP y NH <sub>3</sub>	20,555 (2)	Nitrilo	265	MEV250CN/265	ME904SK
ME903S-4F/265VM	4" - 300#	3	GLP	20,555 (2)	FKM	265	MEV250VM/265	ME904SK
ME903S-4F/265CN	4" - 300#	3	GLP y NH <sub>3</sub>	20,555 (2)	Nitrilo	265	MEV250CN/265	ME904SK
ME904S-3F/265VM	3" - 300# *	4	GLP	28,550 (3)	FKM	265	MEV250VM/265	ME904SK
ME904S-3F/265CN	3" - 300# *	4	GLP y NH <sub>3</sub>	28,550 (3)	Nitrilo	265	MEV250CN/265	ME904SK
ME904S-4F/265VM	4" - 300#	4	GLP	28,550 (3)	FKM	265	MEV250VM/265	ME904SK
ME904S-4F/265CN	4" - 300#	4	GLP y NH <sub>3</sub>	28,550 (3)	Nitrilo	265	MEV250CN/265	ME904SK

(1) Para uso con brida 300 # ANSI modificada con puerto de 4"

(2) Capacidad de flujo según cantidad de válvulas señaladas en paréntesis ( )  
Los gastos se muestran como válvulas de alivio solas, el entubado reducirá el flujo

Accesorios	
No. de parte	Descripción
MEP990-4DFM/3DFM	Kit de carrete adaptador de bridas ACF/ESV/ISC de 4"-300 LB X 3"-300 LB



Hécho en los EE UU.

# MULTIVÁLVULAS DE ALIVIO MINI QUAD-PORT

Para uso con grandes tanques estacionarios de Gas LP y NH<sub>3</sub> con aberturas de 2" FNPT. Estos múltiples de alivio tienen una válvula de alivio adicional que no se incluye en el gasto nominal, lo que permite dar servicio y/o reemplazar una válvula de alivio sin evacuar el tanque. Nuestra gran manija de selección de puertos permite cerrar cada Puerto de válvula de modo que pueda quitar la válvula de alivio mientras que el resto permanece bajo presión, protegiendo el tanque y su contenido. Cada modelo de múltiple está clasificado en base el flujo a través de las válvulas de alivio con una válvula fuera de servicio.



ME903S-16B/250VM

## CARACTERÍSTICAS

- Cuerpo de hierro dúctil para uso pesado
- Todos los componentes internos de acero inoxidable
- Duraderos sellos del empaque del vástago de PTFE en forma de V
- Manija de selección de puertos de gran diámetro e indicador de puerto
- Guarda de clima de goma para el engrane giratorio del múltiple con tapón de puerto
- Disponible con presiones nominales de válvula de alivio de 250 PSIG y 265 PSIG
- Función de equalización de vapor para una fácil rotación de puerto a puerto
- Incluye una tuerca de estabilización del tanque para una máxima fuerza en la conexión al tanque
- **CUBRE LA MAYORÍA DE LOS TANQUES DE 30,000 GALONES CON 2 o 3 TAN SOLO DOS MÚLTIPLES**



MEP178K

(Kit de adaptador de entubado y estabilizador)

No. de parte <sup>(2)</sup>	Válvula de alivio STD	Aplicación		Tamaño de conexión de tanque	Válvula de alivio		*Gasto nominal SCFH/AIRE al 120% de la presión nominal UL Rating
		GLP	NH <sub>3</sub>		# de válvulas	No. de parte	
ME902S-16B/250	250 PSIG	Sí	NO	2" MNPT	2	MEV125B/250	5,115 (1)
ME902S-16/250	250 PSIG	NO	Sí	2" MNPT	2	MEV125/250	5,115 (1)
ME902S-16/265	265 PSIG	NO	Sí	2" MNPT	2	MEV125/265	5,855 (1)
ME903S-16B/250	250 PSIG	Sí	NO	2" MNPT	3	MEV125B/250	9,320 (2)
ME903S-16/250	250 PSIG	NO	Sí	2" MNPT	3	MEV125/250	9,320 (2)
ME903S-16/265	265 PSIG	NO	Sí	2" MNPT	3	MEV125/265	10,795 (2)
ME904S-16B/250	250 PSIG	Sí	NO	2" MNPT	4	MEV125B/250	12,481 (3)
ME904S-16/250	250 PSIG	NO	Sí	2" MNPT	4	MEV125/250	12,481 (3)
ME904S-16/265	265 PSIG	NO	Sí	2" MNPT	4	MEV125/265	13,630 (3)

(1) Capacidad de flujo según cantidad de válvulas señaladas en paréntesis ( ).

Los gastos se muestran como válvulas de alivio solas, el entubado reducirá el flujo.

(2) Para pedir sellos de FKM, agregue "VM" después del prefijo de número de parte, por ej. ME904S-16B/250VM

Accesorios	
No. de parte	Descripción
MEP178	Adaptador de entubado para la Serie MEV125 con salida de 2" FNPT - Aluminio
MEP178K	Kit de adaptador de entubado con ménsula de estabilización para ME904S-16
MEP123	Herramienta de instalación / remoción para válvulas de alivio de las series MEV125



# TABLA DE DIMENSIONAMIENTO DE TANQUE PARA MINI QUAD-PORT

TABLA DE REFERENCIA PARA DIMENSIONAMIENTO DEL TANQUE							
No. de parte	Válvula de alivio STD	GLP			NH3		
		30,000 Galones 109" D.E.	30,000 Galones 131" D.E.	18,000 Galones 109" D.E.	30,000 Galones 109" D.E.	30,000 Galones 131" D.E.	18,000 Galones 109" D.E.
Serie ME902	250 PSIG	N/A	5	3	2	2	2
Serie ME902	265 PSIG	N/A	N/A	3	2	2	2
Serie ME903	250 PSIG	3	3	2	2	1	1
Serie ME903	265 PSIG	3	3	2	2	1	1
Serie ME904	250 PSIG	3	2	2	1	1	1
Serie ME904	265 PSIG	3	2	2	1	1	1

\*El número indica la cantidad de múltiples de alivio para aliviar apropiadamente las condiciones de exceso de presión de vapor para la superficie del tanque señalado en la lista

## MINI MULTIVÁLVULAS DE ALIVIO QUAD-PORT SIN VÁLVULAS DE ALIVIO

Para uso con grandes tanques estacionarios de Gas LP y NH3 con aberturas de 2" FNPT. Estos múltiples de alivio tienen una válvula de alivio adicional que no se incluye en el gasto nominal, lo que permite dar servicio y/o reemplazar una válvula de alivio sin evacuar el tanque. Nuestra gran manija de selección de puertos permite cerrar cada Puerto de válvula de modo que pueda quitar la válvula de alivio mientras que el resto permanece bajo presión, protegiendo el tanque y su contenido. Cada modelo de múltiple está clasificado en base el flujo a través de las válvulas de alivio con una válvula fuera de servicio.

ME904S-16



MEV125/250

### CARACTERÍSTICAS

- Cuerpo de hierro dúctil para uso pesado
- Todos los componentes internos de acero inoxidable
- Duraderos sellos del empaque del vástago de PTFE en forma de V
- Manija de selección de puertos de gran diámetro e indicador de puerto
- Guarda de clima de goma para el engrane giratorio del múltiple con tapón de puerto
- Función de equalización de vapor para una fácil rotación de puerto a puerto
- Incluye una tuerca de estabilización del tanque para una máxima fuerza en la conexión al tanque

No. de parte	Tamaño de conexión del tanque	Aplicación	
		Gas LP	NH <sub>3</sub>
ME904S-16	2" MNPT	Sí	Sí
Accesorios			
No. de parte	Descripción	Aplicación	
		Gas LP	NH <sub>3</sub>
MEV125/250	Válvula de alivio externa de 1-1/4"MNPT -Nitrilo 250PSI - 6,328 SCFM	No	Sí
MEV125/265	Válvula de alivio externa de 1-1/4"MNPT -Nitrilo 265PSI - 6,542 SCFM	No	Sí
MEV125B/250	Válvula de alivio externa de 1-1/4"MNPT -Nitrilo 250PSI - 6,328 SCFM	Sí	No
MEV125B/265	Válvula de alivio externa de 1-1/4"MNPT -Nitrilo 265PSI - 6,542 SCFM	Sí	No



Hécho en los EE UU.

# VÁLVULAS EXTERNAS DE ALIVIO DE PRESIÓN

## 1/4" NPT ~ 1" NPT

Diseñadas para instalarse aplicaciones ASME estacionarias, tales como plantas de almacenamiento, tanques en patín, tanques subterráneos o superficiales, como principal válvula de alivio de presión.

NOTA: Esta válvula y todas las partes de trabajo se deben instalar fuera del tanque. Por tanto, para asegurar la apropiada operación de la válvula, se debe proteger contra daños y se debe inspeccionar según lo prescrito por Marshall Excelsior.

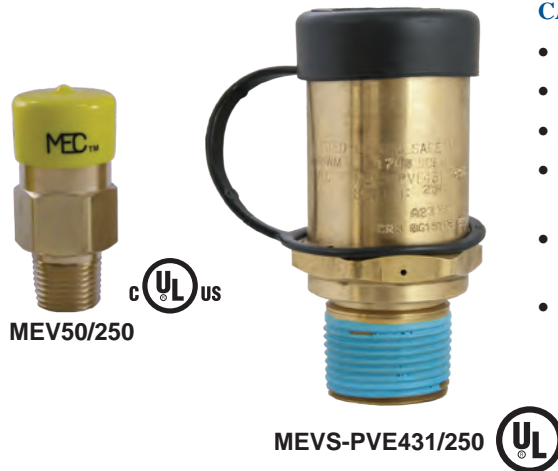

### CARACTERÍSTICAS

- Fabricadas en latón para aplicaciones con Gas LP
- Diseño compacto para cualquier aplicación
- Resorte de acero inoxidable
- Componentes internos de diseño especial para aumentar el flujo en la descarga
- Configuraciones de inicio de descarga a medida, disponibles a solicitud
- Diseño no ajustable resistente a la manipulación

No. de parte	Conexión al tanque	Material del sello*	Calib. de inicio de descarga PSIG	OAL	Llave hexagonal	Capacidad de flujo SCFM/ Aire** UL al 120% de la presión fijada	Aplicación	Accesorios
MEV25/60	1/4" MNPT	Nitrilo	60 PSIG	1-59/64"	7/8"	—	GLP	Adaptador para tubería MEP173
MEV25/250	1/4" MNPT	Nitrilo	250 PSIG	1-59/64"	7/8"	—	GLP	
MEV25/312	1/4" MNPT	Nitrilo	312 PSIG	1-59/64"	7/8"	—	GLP	
MEV25/375	1/4" MNPT	Nitrilo	375 PSIG	1-59/64"	7/8"	—	GLP	
MEV50/250	1/2" MNPT	Nitrilo	250 PSIG	2-1/2"	1-1/8"	200	GLP	Adaptador para tubería MEP174
MEV50/375	1/2" MNPT	Nitrilo	375 PSIG	2-1/2"	1-1/8"	—	GLP	
MEV75/250	3/4" MNPT	Nitrilo	250 PSIG	2-21/32"	1-1/8"	—	GLP	
MEV75/312	3/4" MNPT	Nitrilo	312 PSIG	2-21/32"	1-1/8"	—	GLP	
MEV75/375	3/4" MNPT	Nitrilo	375 PSIG	2-21/32"	1-1/8"	—	GLP	Adaptador para tubería MEPS-431
MEVS-PVE431B/250	3/4" MNPT	Nitrilo	250 PSIG	3-21/64"	1-3/4"	1,740	GLP	
MEVS-PVE431/250	1" MNPT	Nitrilo	250 PSIG	4"	1-3/4"	1,740	GLP	

NOTA: Opción de FFKM disponible

Conforme a la norma NFPA 58, 5.9.2.6 (Edición 2017) el área mostrada es para flujo clasificado UL o ASME lo que sea mayor

\* FKM y FFKM no certificados por UL

\*\* Los gastos se muestran como válvulas de alivio solas, el entubado reducirá el flujo



# VÁLVULAS EXTERNAS DE ALIVIO DE PRESIÓN

## 1-1/4" y 2-1/2" NPT

NH<sub>3</sub>



MEV125/250  
(Aluminio)

GLP



MEV125B/250  
(Latón)



MEV250VM/250



**Serie MEV125** - Diseñadas para uso en grandes tanques estacionarios de LP y NH<sub>3</sub> como válvula de alivio de presión principal en instalaciones de plantas de almacenamiento con tanques ASME subterráneos o superficiales. Todos los componentes de trabajo son externas a la conexión del tanque, lejos de posibles contaminantes del producto. Compatibles con unidades de múltiple cabeza de 1-1/4" FNPT incluyendo los múltiples Mini Quad-Port de las series ME902S-16, ME903S-16 y ME904S-16.

**Serie MEV250** - Diseñadas para uso en tanques de almacenamiento como válvula de alivio de presión principal en instalaciones con tanques ASME subterráneos o superficiales. Todos los componentes de trabajo son externas a la conexión del tanque, lejos de posibles contaminantes del producto. Compatibles con todos los contenedores a presión de Gas LP con acopladores NPT.

### CARACTERÍSTICAS

- Duradero cuerpo de una sola pieza de aluminio anodizado o forjado en latón
- Componentes internos de acero inoxidable
- Material estándar del sello: HNBR o FKM
- Material de sello disponible: FFKM
- La rosca externa acepta entubado MEP178 para entubado exterior de 2" FNPT
- Incluye un tapón de plástico para la salida de la válvula de alivio

MEP170



MEP250

No. de parte	STD/PSIG	Material del sello <sup>(3)</sup>	Conexión del contenedor	OAL	Hexágono para llave	Capacidad de flujo SCFH/Aire** UL al 120% pres. nom.	Apropiada p/tanques con área de superficie de hasta: <sup>(2)</sup>	Aplicación		Accesorios
								GLP	NH <sub>3</sub>	
MEV125B/250	250 PSIG	Nitrilo	1-1/4" MNPT	10-1/2"	2-11/16"	6,330	340 Sq. Ft.	Sí	NO	MEV125-109 Tapón de repuesto MEP178 Adaptador de entubado MEP123 Herramienta de instalación/remoción
MEV125B/265	265 PSIG	Nitrilo	1-1/4" MNPT	10-1/2"	2-11/16"	6,545	350 Sq. Ft.	Sí	NO	
MEV125BVM/250	250 PSIG	FKM	1-1/4" MNPT	10-1/2"	2-11/16"	6,330	340 Sq. Ft.	Sí	NO	
MEV125BVM/265	265 PSIG	FKM	1-1/4" MNPT	10-1/2"	2-11/16"	6,545	350 Sq. Ft.	Sí	NO	
MEV125/250	250 PSIG	Nitrilo	1-1/4" MNPT	10-1/2"	2-11/16"	6,330	340 Sq. Ft.	NO	Sí	
MEV125/265	265 PSIG	Nitrilo	1-1/4" MNPT	10-1/2"	2-11/16"	6,545	350 Sq. Ft.	NO	Sí	
MEV125VM/250	250 PSIG	FKM	1-1/4" MNPT	10-1/2"	2-11/16"	6,330	340 Sq. Ft.	Sí	NO	
MEV125VM/265	265 PSIG	FKM	1-1/4" MNPT	10-1/2"	2-11/16"	6,545	350 Sq. Ft.	Sí	NO	
MEV250VM/250	250 PSIG	FKM	2-1/2" MNPT	10-1/2"	4-1/8"	10,333	610 Sq Ft.	Sí	NO	
MEV250CN/250	250 PSIG	Nitrilo	2-1/2" MNPT	10-1/2"	4-1/8"	10,333	610 Sq Ft.	Sí	Sí	
MEV250VM/265	265 PSIG	FKM	2-1/2" MNPT	10-1/2"	4-1/8"	10,948	655 Sq Ft.	Sí	NO	
MEV250CN/265	265 PSIG	Nitrilo	2-1/2" MNPT	10-1/2"	4-1/8"	10,948	655 Sq Ft.	Sí	Sí	

(1) Los gastos se muestran como válvulas de alivio solas, el entubado reducirá el flujo.

(2) Conforme a la norma NFPA 58, tabla 5.9.2.6 (Edición 2017) el área que se muestra es para gasto nominal UL o ASME, lo que sea mayor.

(3) Materiales de sello de FFKM, agregue una "K" después del prefijo de número de parte, por ej. MEV125K/250



Hécho en los EE UU.

# VÁLVULA DE ALIVIO DE PRESIÓN TOTALMENTE INTERNAS DOT

Diseñada para uso en cilindros de montacargas y otros tanques DOT removibles de hasta 122 libras de Gas LP. Los componentes de trabajo de esta válvula están dentro del tanque, reduciendo posible mal funcionamiento por suciedad u otras materias extrañas externas.

**NOTA:** La norma 58 de la NFPA señala: "La válvula de alivio de presión del tanque de todo tanque empleado en camiones industriales (incluyendo cilindros de montacargas) se debe reemplazar por una válvula nueva o sin usar dentro de los 12 años siguientes a la fecha de fabricación del tanque y cada 10 años a partir de entonces."

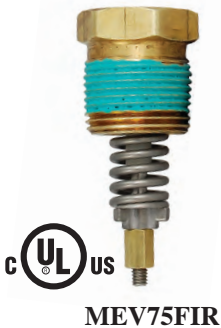

MEV75FIR

## CARACTERÍSTICAS

- Resorte de acero inoxidable
- Diseño no ajustable resistente a la manipulación
- Disponibles ventilas de descarga a 45 y 90 grados

MEP175-45

MEP175-90



MEP175C

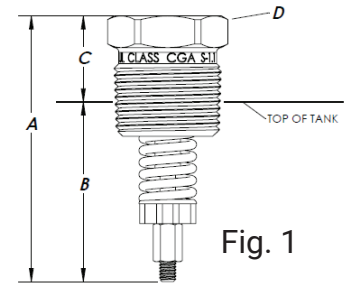

Fig. 1

Dimensiones (Aprox.) - vea la Fig. 1

A	B	C	D Hex
2-5/8"	1-25/32"	27/32"	1-1/16"

No. de parte	Tipo de tanque	Conexión del tanque	Material del sello*	Calib. de inicio de descarga en PSIG	Capacidad de flujo UL SCFM/ Aire**	Conforme a CGA S1.1 a 480 PSIG	Aplicación	Accesorios		
								Tapón protector	Tapón de válvula de alivio	Ventilas de descarga
								Ángulo de 45°	Ángulo de 90°	
MEV75FIR*	DOT	3/4" MNPT	FKM	375	368	GLP	MEP175C	MEP175P	MEP175-45	MEP175-90

NOTA: Cumple los requerimientos para uso en tanques DOT de 242 lbs. o menos de peso de agua o 122 lbs o menos de Gas LP

\* Certificado por UL de conformidad con el folleto de la Compressed Gas Association S-1.1, Estándar de dispositivos de presión para cilindros;

\*\* Los gastos se muestran como válvulas de alivio solas, el entubado reducirá el flujo



Serie MEVS-UVE445A

## CARACTERÍSTICAS

- Empleada como dispositivo de alivio de presión en grandes contenedores ASME de combustible y en tanques de vehículos recreativos.
- Use la MEVS-PVE445AT en tanques DOT de 420-lbs.
- Incluye el tapón protector MEPS-UPE16Y
- Se surte con sellador de rosca Everseal™ previamente aplicada

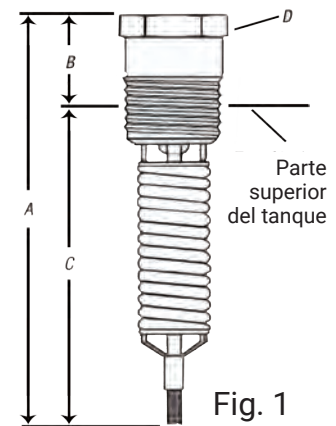

Fig. 1

No. de parte	Conf. STD (PSIG)	Conexión del tanque	Hex. de instalación	Capacidad de flujo FH/ Aire**	Área superficial del tanque (pies <sup>2</sup> )	Adaptador de entubado
				UL al 120% pres. nom.		
MEVS-UVE445AM/250	250	1" MNPT	1-5/16"	987	35	MEPS-445-21
MEVS-PVE445AT/375*	375	1" MNPT	1-5/16"	1625	64	MEPS-445-21

Dimensiones (aprox.) - vea la Fig. 1

A	B	C	D Hex
5-9/16"	1-3/32"	3-15/32"	1-5/16"

NOTA: Dimensione la capacidad de alivio conforme a la norma NFPA 58, tabla 5.9.2.6 (Edición 2017)

\* MEVS-445AT clasificada por Underwriters Laboratories Inc. conforme al Pamphlet S-1.1. de la CGA

\*\* Los gastos se muestran como válvulas de alivio solas





# VÁLVULAS DE ALIVIO DE PRESIÓN TOTALMENTE INTERNAS

Diseñadas para uso en tanques móviles de Gas LP y NH<sub>3</sub> como válvula de alivio de presión primaria para bobtails y transportes. Todos los componentes de trabajo quedan completamente dentro de la conexión del tanque evitando daños a la válvula en caso de volcadura.

## CARACTERÍSTICAS

- Durable cuerpo de acero inoxidable
- Todos los componentes internos de acero inoxidable para una máxima resistencia a la corrosión
- Disponible con sellos de válvula de Nitrilo, FKM, o FFKM
- Gran superficie de asiento para un superior despeño y confiabilidad del sello.
- Disponible con certificación de presiones  de 250 y 265 PSI
- Disponibles configuraciones de presión a medida

## SERIE MEV300FIR

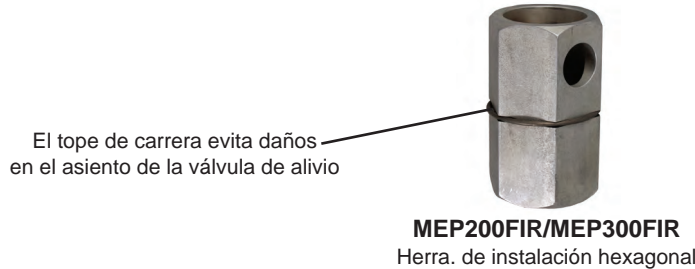

No. de parte	EST/ PSIG	Conexión del Tanque	Llave de instalación	Capacidad de flujo SCFM/Aire <sup>(2)</sup>	Servicio		Material del asiento	Accesorios	
				UL al 120% de la presión configurada	GLP	NH <sub>3</sub>		Tapón	Herramienta hexagonal de instalación
MEV200FIR/250	250	2" MNPT	1-1/2"	4,460	Sí	Sí	Nitrilo	MEV200FIR-09	MEP200FIR
MEV200FIR/265	265		1-1/2"	4,670	Sí	Sí	Nitrilo		
MEV200FIREP/265	265		1-1/2"	4,670	No	Sí	EPR/ EPDM		
MEV200FIRV/250	250		1-1/2"	4,460	Sí	No	FKM		
MEV200FIRV/265	265		1-1/2"	4,670	Sí	No	FKM		
MEV200FIRK/250 <sup>(1)</sup>	250		1-1/2"	4,460	Sí	Sí	FFKM <sup>(3)</sup>		
MEV200FIRK/265 <sup>(1)</sup>	265		1-1/2"	4,670	Sí	Sí	FFKM <sup>(3)</sup>		
MEV200FIRNP/250	250		1-1/2"	4,670	No	Sí	Neopreno		
MEV200FIRNP/265	265		1-1/2"	4,670	No	Sí	Neopreno		
MEV300FIR/250	250	3" MNPT	2-1/2"	10,865	Sí	Sí	Nitrilo	MEV300FIR-09	MEP300FIR
MEV300FIR/265	265		2-1/2"	11,600	Sí	Sí	Nitrilo		
MEV300FIREP/265	265		2-1/2"	11,600	No	Sí	EPR/ EPDM		
MEV300FIRK/250 <sup>(1)</sup>	250		2-1/2"	10,865	Sí	Sí	FFKM <sup>(3)</sup>		
MEV300FIRK/265 <sup>(1)</sup>	265		2-1/2"	11,600	Sí	Sí	FFKM <sup>(3)</sup>		
MEV300FIRV/265	265		2-1/2"	11,600	Sí	No	FKM		
MEV300FIRV/265	265		2-1/2"	11,600	Sí	No	FKM		
MEV300FIRNP/250 <sup>(1)</sup>	250		2-1/2"	10,865	No	Sí	Neopreno		
MEV300FIRNP/265 <sup>(1)</sup>	265		2-1/2"	11,600	No	Sí	Neopreno		

(1) Nitrilo y FFKM no certificados por UL

(2) Los gastos se muestran para las válvulas de alivio solas; el entubado reduce el flujo

(3) Recomendada para aplicaciones duales de GLP y NH<sub>3</sub>

NOTA: Tamaño de la capacidad de alivio conforme a la norma NFPA 58, tabla 5.9.2.6 (Edición 2017)



Hecho en los  
EE UU.

# VÁLVULAS BRIDADAS DE ALIVIO DE PRESIÓN TOTALMENTE INTERNAS

Diseñadas para uso en tanques móviles de Gas LP y NH3 como válvula de alivio de presión primaria para bobtails y transportes. Todos los componentes de trabajo quedan completamente dentro de la conexión del tanque evitando daños a la válvula en caso de volcadura. Nuestro singular diseño incluye una conexión bridada de cara levantada estándar de 3" ANSI - 300LB. para asegurar una conexión 100% sin fugas para aplicaciones difíciles en los caminos. Esto elimina problemas relacionados a las conexiones NPT roscadas y/o desgaste del acoplador del tanque debido a la vibración por el tránsito, lo que proporciona una máxima vida de servicio del tanque y la válvula de alivio.



## CARACTERÍSTICAS

- Durable construcción del cuerpo bridado de acero inoxidable de una sola pieza.
- Todos los componentes internos de acero inoxidable para una máxima resistencia a la corrosión.
- Disponible con sellos de válvula de Nitrilo, FKM, o FFKM
- Gran superficie de asiento para un superior despeño y confiabilidad del sello.
- Disponible con certificación UL de presiones nominales.
- Disponibles configuraciones de presión a medida

MEV300FIR-3F c US

No. de parte	EST/ PSIG	Conexión del contenedor	Capacidad de flujo SCFM/Aire <sup>(2)</sup>  UL a 120% la presión de configuración	Servicio		Material del asiento <sup>(1)</sup>	Accesorios
				GLP	NH <sub>3</sub>		Tapón
MEV300FIR-3F/250	250	Brida de 3" 300LB.	10,865	Sí	Sí	Nitrilo	MEV300FIR-09
MEV300FIR-3F/265	265	Brida de 3" 300LB.	11,600	Sí	Sí	Nitrilo	
MEV300FIRV-3F/250	250	Brida de 3" 300LB.	10,865	Sí	No	FKM	
MEV300FIRV-3F/265	265	Brida de 3" 300LB.	11,600	Sí	No	FKM	
MEV300FIRK-3F/250	250	Brida de 3" 300LB.	10,865	Sí	Sí	FFKM <sup>(3)</sup>	
MEV300FIRK-3F/265	265	Brida de 3" 300LB.	11,600	Sí	Sí	FFKM <sup>(3)</sup>	

(1) Nitrilo y FFKM no certificados por UL

(2) Los gastos se muestran para las válvulas de alivio solas

(3) Recomendada para aplicaciones duales de GLP y NH3

NOTA: Tamaño de la capacidad de alivio conforme a la norma NFPA 58, tabla 5.9.2.6 (Edición 2017)

# VÁLVULAS DE ALIVIO DE PRESIÓN SEMI INTERNAS

Empleadas como dispositivo de alivio de presión en tanques ASME estacionarios y en tanques domésticos.

## CARACTERÍSTICAS

- Duradero cuerpo enteramente de latón
- Resistente Construcción: sin materiales corrosivos en el interior
- Dotadas de tapón para protegerlas de la contaminación
- Tapón de protección también disponible por separado
- Se surte con sellador de rosca Everseal™ previamente aplicado

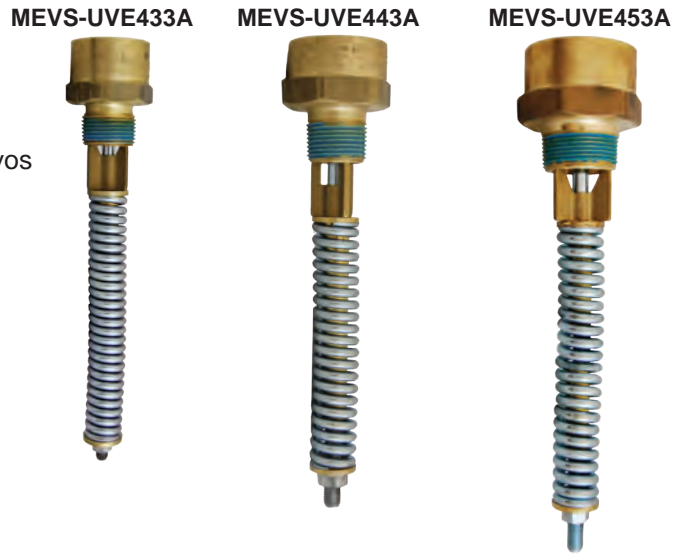

**MEPS-433-45A**  
Tapón protector con correa para evitar que se pierda



Proteje contra la contaminación

No. de parte	Conf. estándar (PSIG)	Conexión del contenedor	Hexágono de instalación	Capacidad de flujo SCFM/Aire**	Área de superficie del tanque (Pies <sup>2</sup> .)	Tapón protector de repuesto
				UL al 120% de la presión configurada		
MEVS-UVE433AM/250	250	3/4" MNPT	1-11/16"	1,930	79	MEPS-433-45A
MEVS-UVE433AC/275*	275	3/4" MNPT	1-11/16"	1,709	68	MEPS-433-45A
MEVS-UVE443AM/250	250	1" MNPT	1-7/8"	2,755	122	MEPS-443-45A
MEVS-UVE443AC/275*	275	1" MNPT	1-7/8"	2,436	105	MEPS-443-45A
MEVS-UVE453AM/250	250	1-1/4" MNPT	2-7/16"	4,640	230	MEPS-453-45A
MEVS-UVE453AC/275*	275	1-1/4" MNPT	2-7/16"	4,406	216	MEPS-453-45A

\* California setting 275 psig

\*\* Los gastos se muestran como válvulas de alivio solas

NOTA: Tamaño de la capacidad de alivio conforme a la norma NFPA 58, tabla 5.9.2.6 (Edición 2017)

## TAPONES UNIVERSALES DE VÁLVULA DE ALIVIO

Estos tapones sirven para proteger válvulas de alivio tanto internas como externas en tamaños desde 1/2" a 1-1/4" NPT de la humedad y otros posibles contaminantes. El uso de las tapones de válvula de alivio para la "lluvia" permite a los técnicos cargar dos tamaños que protegerán la mayoría de las válvulas de alivio de tanque domésticos.

## CARACTERÍSTICAS

- Hechos de durable vinilo amarillo estable a los rayos UV
- Para válvulas de alivio internas y externas de 1/2" a 1-1/4" NPT



MEH502



MEH503

No. de parte	Descripción	Material
MEH502	Tapón ajustable de válvula de alivio de 1/2" a 3/4"	Vinilo amarillo
MEH503	Tapón ajustable de válvula de alivio de 3/4" a 1-1/4"	Vinilo amarillo



Hecho en los EE UU.

# VÁLVULAS DE ALIVIO PRESIÓN SEMI INTERNAS

Diseñadas para uso en grandes tanques estacionarios de Gas LP como válvula de alivio de presión primaria. Estas válvulas de alivio de presión se han diseñado específicamente para proveer un desempeño óptimo cuando se les instala ya sea en un medio acoplador o acoplador completo de 2", lo que las hace perfectas para la mayoría de las instalaciones de grandes tanques estacionarios.



MEV200SIR MEV200SSIR

**NOTA:** Disponible con todos los componentes de acero inoxidable para tanques estacionarios de NH<sub>3</sub>.

## CARACTERÍSTICAS

- Duradero cuerpo de latón forjado con rosca para tuberías roscada de 3" NPT
- El vástago, resorte y el porta empaque de la válvula hechos de acero y acero inoxidable para una máxima resistencia a la corrosión
- Disponible con sellos de válvula de Nitrilo, FKM, o FFKM
- Gran superficie de asiento para un superior desempeño y confiabilidad del sello
- Disponible con presiones nominales certificadas por UL de 250 y 265 PSI
- Disponibles configuraciones de presión a medida



No. de parte	Est./ PSIG	Conexión del contenedor	Conexión de descarga	Hexágono de instalación	Capacidad de flujo SCFM/Aire**	Servicio		Material del asiento*	Accesorios
						GLP	NH <sub>3</sub>		
MEV200SIR/125	125	2" MNPT	3" MNPT	3-1/2"	4,870	Sí	No	Nitrilo	MEV200SIR-106 (Tapón y cadena)  MEP104-24 (Adaptador para entubado) vea la página 104
MEV200SIR/250	250	2" MNPT	3" MNPT	3-1/2"	10,925	Sí	No	Nitrilo	
MEV200SSIR/250	250	2" MNPT	3" MNPT	3-1/2"	10,925	Sí	Sí	Nitrilo	
MEV200SIR/265	265	2" MNPT	3" MNPT	3-1/2"	11,475	Sí	No	Nitrilo	
MEV200SSIR/265	265	2" MNPT	3" MNPT	3-1/2"	11,475	Sí	Sí	Nitrilo	
MEV200SIRV/125	125	2" MNPT	3" MNPT	3-1/2"	4,870	Sí	No	FKM	
MEV200SIRV/250	250	2" MNPT	3" MNPT	3-1/2"	10,925	Sí	No	FKM	
MEV200SSIRV/250	250	2" MNPT	3" MNPT	3-1/2"	10,925	Sí	Sí	FKM	
MEV200SIRV/265	250	2" MNPT	3" MNPT	3-1/2"	11,475	Sí	No	FKM	
MEV200SSIRV/265	250	2" MNPT	3" MNPT	3-1/2"	11,475	Sí	Sí	FKM	
MEV200SIRK/125*	125	2" MNPT	3" MNPT	3-1/2"	4,870	Sí	No	FFKM	
MEV200SIRK/250*	250	2" MNPT	3" MNPT	3-1/2"	10,925	Sí	No	FFKM	
MEV200SSIRK/250*	250	2" MNPT	3" MNPT	3-1/2"	10,925	Sí	Sí	FFKM	
MEV200SIRK/265*	265	2" MNPT	3" MNPT	3-1/2"	11,475	Sí	No	FFKM	
MEV200SSIRK/265*	265	2" MNPT	3" MNPT	3-1/2"	11,475	Sí	Sí	FFKM	

\* Nitrilo y FFKM no certificados por UL

\*\* Los gastos se muestran como válvulas de alivio solas.

NOTA: Tamaño de la capacidad de alivio conforme a la norma NFPA 58, tabla 5.9.2.6 (Edición 2017)



# VÁLVULAS DE ALIVIO DE PRESIÓN HIDROSTÁTICA

Diseñadas para proteger la tubería y las válvulas de paso de situaciones de sobrepresión en las que el Gas LP o NH<sub>3</sub> líquido tiene potencial de quedar atrapado. Estas válvulas proveen un alivio de la presión en o por arriba de la configuración de presión declarada, protegiendo contra fallas en las líneas o tuberías.

**NOTA:** La norma 58 de la NFPA señala: "Las válvulas de alivio hidrostático diseñadas para aliviar la presión hidrostática que puede ocurrir en tramos de tubería de líquido entre las válvulas de paso cerradas, debe tener una configuración de presión de no menos de 400 psig ni más de 500 psig a menos que se instale en sistemas diseñados para más de 350 psig. Las válvulas de alivio hidrostático para sistemas de más de 350 psig deben tener configuraciones de no menos del 110 % ni más que el 125 % de la presión de diseño del sistema."

## CARACTERÍSTICAS

- Diseño compacto para cualquier aplicación
- Resorte de acero inoxidable
- Diseño no ajustable y resistente a la manipulación
- Modelos de acero inoxidable clasificados para Gas LP y NH<sub>3</sub>
- Componentes internos de diseño especial para aumentar el flujo a la descarga



MEH225SS



MEH25



MEH50



MEH75

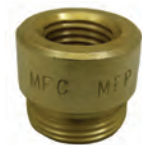
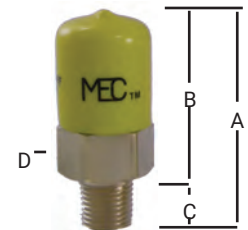

MEP173

No. de parte	Material del cuerpo	Material del sello	Config. de inicio de descarga en PSIG	En-trada MNPT	A	B	C	D	Accesorio
									Adaptador p/ tubería
MEH225	Latón	Nitrilo	440	1/4"	1-1/16"	13/16"	1/4"	9/16" Hex	—
MEH225SS/350	Acero inoxidable	Nitrilo	350****	1/4"	1-1/16"	13/16"	1/4"	9/16" Hex	—
MEH225SS/400	Acero inoxidable	Nitrilo	400	1/4"	1-1/16"	13/16"	1/4"	9/16" Hex	—
MEH225SS	Acero inoxidable	Nitrilo	440	1/4"	1-1/16"	13/16"	1/4"	9/16" Hex	—
MEH25/450	Latón	Nitrilo	450	1/4"	1-59/64"	1-43/64"	1/4"	7/8" Hex	MEP173*
MEH25K/450	Latón	FFKM	450	1/4"	1-59/64"	1-43/64"	1/4"	7/8" Hex	MEP173*
MEH25V/450	Latón	FKM	450	1/4"	1-59/64"	1-43/64"	1/4"	7/8" Hex	MEP173*
MEH50/460	Latón	Nitrilo	460	1/2"	2-1/2"	2-1/8"	3/8"	1-1/8" Hex	MEP174**
MEH75/460	Latón	Nitrilo	460	3/4"	2-21/32"	2-5/32"	1/2"	1-1/8" Hex	MEP174**
MEJ602H***	Latón	Nitrilo	440	1/4"	—	—	—	—	—

\* Salida de 1/4" FNPT; \*\* Salida de 1/2" FNPT; \*\*\* Válvula de venteo instalada de fábrica, \*\*\*\* Aplicaciones especiales

## TAPONES UNIVERSALES DE VÁLVULA DE ALIVIO

Estos tapones protectores están hechos de duradero vinilo que no se decolora. Todas las válvulas de alivio deben tener un tapón protector para evitar la suciedad y el agua.



MEH501

No. de parte	DI del tapón	Altura del tapón	Tapón protector de repuesto para No. de parte	No. de parte	DI del tapón	Altura del tapón	Tapón protector de repuesto para No. de parte
MEH501-.437	.437"	3/8"	MEH225 Serie MEH225SS	MEH501-1.75	1.75"	1"	—
MEH501-.812	.812"	1"	MEH25/450	MEH501-2.25	2.25"	1"	—
MEH501-1.062	1.062"	3/4"	MEH50/460 MEH75/460	MEH501-2.625	2.625"	1"	—
MEH501-1.5	1.50"	1"	—	MEV250-013*	3.974	1/2"	Serie MEV250

\* Con cadena



Hecho en los EE UU.

# VÁLVULA MULTIPROPÓSITO DE LLENADORA Y BYPASS DE RETORNO para APLICACIONES DE DESPACHO

Ideales para usarse como una combinación de válvula de paso de línea de retorno de bypass de líquido y de llenado con doble check. Estas válvulas vienen estándar con una función de exceso de flujo integrada que queda dentro del tanque, protegiéndolas contra la separación del tanque. La válvula ME601-6 de llenado con doble check pre instalada y montada al lado, permite el llenado de contenedores con bajas emisiones en una cómoda orientación en ángulo recto. El puerto de montaje de 3/4" FNPT por arriba del asiento de la válvula de paso integrada permite gastos máximos de retorno de derivación de líquido sin tener que agregar una válvula de paso a la línea externa.

**NOTA:** Para la apropiada operación y desempeño de la función de exceso de flujo, la válvula de paso manual debe estar abierta hasta el tope.

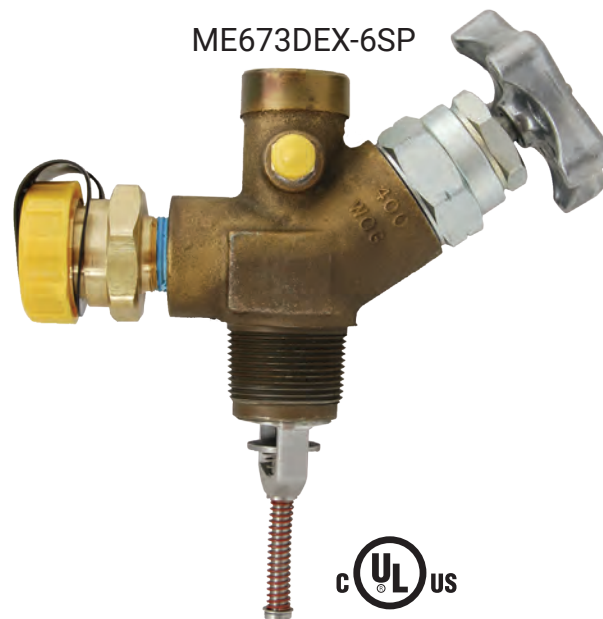

## CARACTERÍSTICAS

- Cuerpo de hierro dúctil chapado con válvula de alivio hidrostático MEH225 pre instalada.
- Interior fabricado enteramente en acero inoxidable para máxima resistencia a la corrosión.
- Sellos del estopero del vástago de copa en V fabricados en PTFE
- Para una presión nominal de 400 PSI / WOG
- Válvula de llenado con doble check ME601-6 con tapón
- ÚNICAMENTE PARA USO CON GAS LP (contiene componentes de latón).

Válvula multipropósito de llenadora y bypass de MEC						
No. de parte	Conexión del tanque (MNPT)	Conexión de llenado (Acme M)	Puerto de retorno de bypass (FNPT)	Flujo de cierre de exceso de flujo aproximado		Alivio hidrostático
				*GPM/GLP de líquido	**SCFH/GLP de vapor	
ME673DEX-6SP	1-1/4"	1-3/4"	3/4"	58	27,000	MEH225

\* Para los gastos de NH<sub>3</sub> multiplique por .90

\*\* Para NH<sub>3</sub> a 100 PSI, multiplique por 1.6

**NOTA:** Únicamente para uso con Gas LP

# VÁLVULAS MULTIPROPÓSITO

Para uso como válvula de llenado de alta capacidad con dispositivo de cierre manual en tanques de GLP o NH<sub>3</sub>. Estas válvulas se pueden equipar con función back check o de exceso de flujo de asiento suave dentro del tanque. La versión de exceso de flujo también se puede usar como válvula de equalización de vapor típicamente encontrada en aplicaciones de NH<sub>3</sub> y tanques nodriza.

**NOTA:** Para la correcta operación y desempeño de la función de exceso de flujo, el cierre manual debe estar abierto hasta el tope.

## CARACTERÍSTICAS

- Cuerpo de hierro dúctil enchapado con puerto auxiliar de 1/4" NPT taponado
- Todas las partes internas de acero inoxidable para una máxima resistencia a la corrosión
- Se surte con tapón ACME y cadena
- Sellos de vástago de empaque en V de PTFE
- Clasificada para 400 PSI / WOG
- Placa de datos removible



Para Gas LP  
y NH<sub>3</sub>

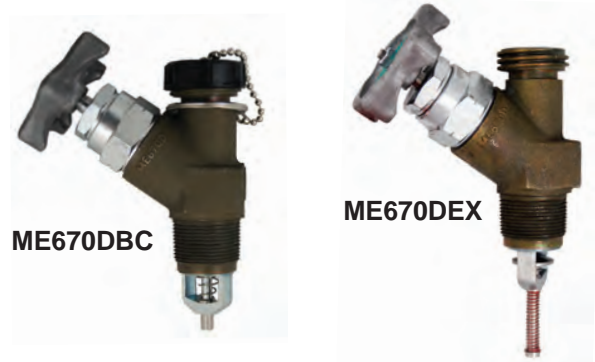

No. de parte	Entrada (MNPT)	Conexión de llenado (Acme M)	<sup>(1)</sup> Capacidad de llenado *GPM/GLP	Flujo aprox. de cierre por exceso de flujo		Back Check	Accesorios	
				<sup>(1)</sup> Líquido GPM/GLP	<sup>(2)</sup> Vapor SCFH/GLP		Alivio hidrostático	Válvula de venteo
ME670DBC	1-1/4"	1-3/4"	100	N/A	N/A	Sí	MEH225 <sup>(3)</sup>	MEJ400 <sup>(3)</sup>
							MEH225SS	MEJ402S
ME670DEX <sup>(4)</sup>	1-1/4"	1-3/4"	100	58	27,000	No	MEH225 <sup>(3)</sup>	MEJ400 <sup>(3)</sup>
							MEH225SS	MEJ402S

(1) Para los gastos de NH<sub>3</sub> multiplique por .90  
(2) Para NH<sub>3</sub> a 100 PSI, multiplique por 1.6

(3) Los accesorios de latón no se pueden usar con NH<sub>3</sub>  
(4) Disponible para flujo de cierre de 45 GPM de NH<sub>3</sub> - por ej. ME670DEX/45

La válvula ME671DIBC cuenta con una función de back check integrada (IBC) en la parte inferior del disco del asiento. Esta función permite acumular presión de líquido aguas arriba del disco de cierre para aliviarse automáticamente de regreso al tanque cuando las presiones de la línea exceden los 10-25 PSI por sobre la presión del tanque. La función IBC elimina la necesidad de válvulas de alivio hidrostático para proteger la tubería aguas arriba y reduce en gran medida las emisiones de producto y la seguridad en general del sistema.

No. de parte	Entrada (MNPT)	Extracción (FNPT)	Flujo aprox. de cierre por exceso de flujo de líquido GPM/GLP <sup>(1)</sup>	Back Check incluida	Accesorios	
					Alivio hidrostático	Válvula de venteo
ME671DIBC-6	1-1/4"	3/4"	50	Sí	N/A	MEJ400 <sup>(2)</sup>
					N/A	MEJ402S
ME671DIBC-8 <sup>(3)</sup>	1-1/4"	1"	58	Sí	N/A	MEJ400 <sup>(2)</sup>
					N/A	MEJ402S
ME671D-6	1-1/4"	3/4"	50	No	MEH225 <sup>(2)</sup>	MEJ400 <sup>(2)</sup>
					MEH225SS	MEJ402S
ME671D-8 <sup>(3)</sup>	1-1/4"	1"	58	No	MEH225 <sup>(2)</sup>	MEJ400 <sup>(2)</sup>
					MEH225SS	MEJ402S
ME672D	1-1/4"	1"	78	No	MEH225 <sup>(2)</sup>	MEJ400 <sup>(2)</sup>
					MEH225SS	MEJ402S

(1) Para los gastos de NH<sub>3</sub> multiplique por .90  
(2) Los accesorios de latón no se pueden usar con NH<sub>3</sub>  
(3) Disponible para un flujo de cierre de 45 GPM NH<sub>3</sub> por ej. ME671D-8/45



Hécho en los EE UU.

# VÁLVULAS DE LLENADO/EXTRACCIÓN MULTIPROPÓSITO

Para uso como combinación de válvula de llenado y de extracción de líquido de alta capacidad con dispositivo de cierre manual en tanques de GLP o NH<sub>3</sub>. Estas válvulas se pueden equipar ya sea con asiento back check suave o función de exceso de flujo interna al tanque. Ideales para aplicaciones de despacho como válvula de llenado del tanque de doble propósito y alta capacidad así como línea de retorno de líquido de la válvula bypass de la bomba.

**NOTA:** a la correcta operación y desempeño de la función de exceso de flujo el cierre manual debe estar abierto hasta el tope.

## CARACTERÍSTICAS

- Cuerpo de hierro dúctil enchapado con puerto auxiliar de 1/4" NPT taponado
- Todas las partes internas de acero inoxidable para una máxima resistencia a la corrosión
- Se surte con tapón ACME y cadena
- Sellos de vástago de empaque en V de PTFE
- Clasificada para 400 PSI / WOG
- Placa de datos removible



No. de parte	Entrada (MNPT)	Conexión de llenado (Acme M.)	Extracción (FNPT)	<sup>(1)</sup> Capacidad de llenado GPM/GLP	Flujo aprox. de cierre por exceso de flujo		Back Check	Accesorios	
					<sup>(1)</sup> Líquido GPM/GLP	<sup>(2)</sup> Vapor SCFH/GLP		Alivio hidrostático	Válvula de venteo
ME673DEX-6 <sup>(4)</sup>	1-1/4"	1-3/4"	3/4"	100	58	27,000	No	MEH225 <sup>(3)</sup>	MEJ400 <sup>(3)</sup>
								MEH225SS	MEJ402S
ME673DEX-8 <sup>(4)</sup>	1-1/4"	1-3/4"	1"	100	58	27,000	No	MEH225 <sup>(3)</sup>	MEJ400 <sup>(3)</sup>
								MEH225SS	MEJ402S
ME673DBC-6	1-1/4"	1-3/4"	3/4"	100	N/A	N/A	Sí	MEH225 <sup>(3)</sup>	MEJ400 <sup>(3)</sup>
								MEH225SS	MEJ402S
ME673DBC-8	1-1/4"	1-3/4"	1"	100	N/A	N/A	Sí	MEH225 <sup>(3)</sup>	MEJ400 <sup>(3)</sup>
								MEH225SS	MEJ402S

(1) Para los gastos de NH<sub>3</sub> multiplique por .90  
 (2) Para NH<sub>3</sub> a 100 PSI, multiplique por 1.6

(3) Los accesorios de latón no se pueden usar con NH<sub>3</sub>  
 (4) Disponible para un flujo de cierre de 45 GPM NH<sub>3</sub> por ej. ME673DEX-6/4

# VÁLVULAS DE LLENADO PARA TANQUES ASME

Diseñadas para una máxima transferencia de producto con su diseño de garganta abierta operado manualmente. Estas válvulas tienen un back check integral primario de alto flujo y asiento suave y una válvula de paso secundaria manual para máxima protección contra las fugas. Dado que estas válvulas son un dispositivo de cierre manual, se ha eliminado la necesidad de un adaptador check de llenado con restricción de flujo.

## CARACTERÍSTICAS

- Permite de un 25-50% de más flujo de producto durante el llenado.
- La válvula manual permite al operador saber cuándo la válvula está abierta o cerrada
- Llave manual removible para evitar manipulación
- Hecha con un duradero sello back check primario de O-ring de Nitrilo y confiable empaque de PTFE para el sello de la válvula secundaria manual
- Duradera construcción en latón para máxima resistencia al clima y las hispas



PATENTE PENDIENTE

No. de parte	Válvula de llenado MNPT	Conexión Acme M. de la válvula punta de manguera	Tapón protector incluido	Llaves adicionales
ME600-6	3/4"	1-3/4"	Sí	ME578-02
ME600-10	1-1/4"	1-3/4"	Sí	ME578-02

NOTA: Ambos modelos incluyen cierre manual





# VÁLVULAS DE LLENADO DOBLE CHECK

Diseñadas para tanques DOT de montacargas, de combustible para motores y residenciales ASME, esta doble válvula check de llenado automáticamente se abre con la presión de la bomba, proporcionando el mejor gasto de producto. Una vez que cesa el flujo, los mecanismos check superior e inferior se cierran para prevenir la fuga de producto del tanque. La check inferior sirve como asiento secundario para limitar la fuga de producto en caso de que el sello primario superior falle por algún daño.



## CARACTERÍSTICAS

- El mejor gasto de la industria
- Resistente sello unido principal de la válvula
- Función de ruptura integral que deja la primer check intacta en caso de volcadura del camión
- Asiento check superior reparable en campo
- Sellador de rosca aplicado de fábrica

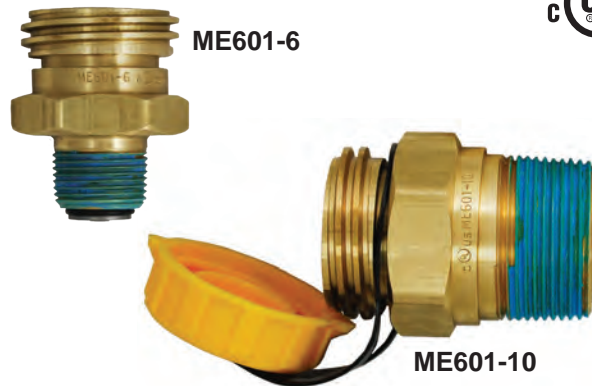

No. de parte	Descripción	Gasto GLP		Accesorios
		10 PSI	20 PSI	Tapón y cadena
ME601-6	Doble válvula para llenado con tapón y cadena de 1-3/4" Acme M. x 3/4" MNPT	11	24	ME601-902
ME601-10	Doble válvula para llenado con tapón y cadena de 1-1/4" Acme M. x 1-1/4" MNPT	22	36	ME601-902

# VÁLVULAS DE ECUALIZACIÓN DE VAPOR

Las válvulas de ecualización de vapor MEC vienen en versiones de check doble o sencilla. La versión de check sencilla se puede usar para facilitar la ecualización de presión de líneas o tanques, pero no se debe instalar directamente en el tanque. Primero se debe instalar un dispositivo de exceso de flujo de dimensión apropiada en los puertos del tanque para cumplir la norma 58 de la NFPA. Las versiones de doble check consisten de un ensamble de check superior e inferior. La check superior se puede abrir con acopladores de manguera de ecualización de vapor con puntas de boquilla salientes en donde la check inferior es normalmente del tipo de apertura por exceso de flujo. El ensamble de la check de exceso de flujo automáticamente se cierra cuando el flujo de salida del tanque excede su capacidad de diseño. Las dobles válvulas check de ecualización de vapor MEC tienen un cuerpo de dos piezas en las que la check superior se puede reparar mientras está en servicio con un mínimo de fuga del tanque.



## CARACTERÍSTICAS

- Construcción de alto flujo
- Resistente válvula sello principal unida
- Función integral de ruptura deja la check primaria intacta en caso de desprendimiento por un jalón
- Asiento de la check superior reparable en campo



**ME664**  
Válvula de un check

**ME663**  
Válvula de doble check

No. de parte	Descripción	Flujo de cierre
ME663	Válvula doble check de retorno de vapor de 3/4" MNPT x 1-1/4" M. ACME con Tapón de plástico	4,000 SCFH/GLP
ME664	Válvula check sencilla de retorno de vapor de 3/4" MNPT x 1-1/4" M. ACME con Tapón de plástico	N/A



Hécho en los EE UU.

# VÁLVULAS PARA TANQUES ASME/DOT

Para uso en servicio de extracción de vapor en tanques ASME y DOT o como válvulas de paso de línea de combustible.

**NOTA:** Estas válvulas **no incluyen** una válvula de alivio de presión integral y son para tanques que cuentan con su propia válvula de alivio de presión por separado, apropiadamente dimensionada para la capacidad del tanque.

## CARACTERÍSTICAS

- Cuerpo de latón forjado de una sola pieza
- Diseño de empaque de doble O-ring
- Ensamble de bonete de fácil reparación / reemplazo
- Ensamble de bonete universal
- El mejor gasto de llenado de la industria
- Sellador de rosca aplicado de fábrica



ME9101C1



ME9101D-11.7



No. de parte	Descripción	Largo del tubo de extracción
ME9101C1	Válvula de servicio de 3/4" MNPT X POL H. ASME/ DOT (sin tubo de extracción)	N/A
ME9101D-11.1	Válvula de servicio de 3/4" MNPT X POL H. ASME/ DOT (con tubo de extracción)	11.1"
ME9101D-11.7	Válvula de servicio de 3/4" MNPT X POL H. ASME/ DOT (con tubo de extracción)	11.7"

# VÁLVULAS DE SERVICIO MULTIPROPÓSITO PARA TANQUES ASME

Para uso en servicio de extracción de vapor de tanques ASME en las que se instala más de un tanque. El dispositivo interno de exceso de flujo en la entrada de la válvula de paso provee de protección por exceso de flujo en caso de una ruptura de la línea aguas abajo.

**NOTA:** Estas válvulas **no** incluyen una válvula de alivio de presión integral o válvula de llenado doble check y son para uso en tanques con una válvula de alivio de presión aparte dimensionada para manejar apropiadamente la capacidad del tanque y una válvula de llenado doble check aparte.

## CARACTERÍSTICAS

- Cuerpo de latón forjado de una pieza
- Diseño de doble empaque de O-ring
- Ensamble de bonete fácil de reparar/reemplazar
- Ensamble de bonete universal
- El mejor gasto de llenado de la industria
- Sellador de rosca aplicado de fábrica
- Volante de zinc para uso pesado reemplazable
- Cumple con la norma ASME

No. de parte	Descripción	Exceso de flujo en GPM
ME9101C5	Válvula de servicio de 3/4" MNPT X POL H. ASME/ Tanque DOT	2.6 GPM

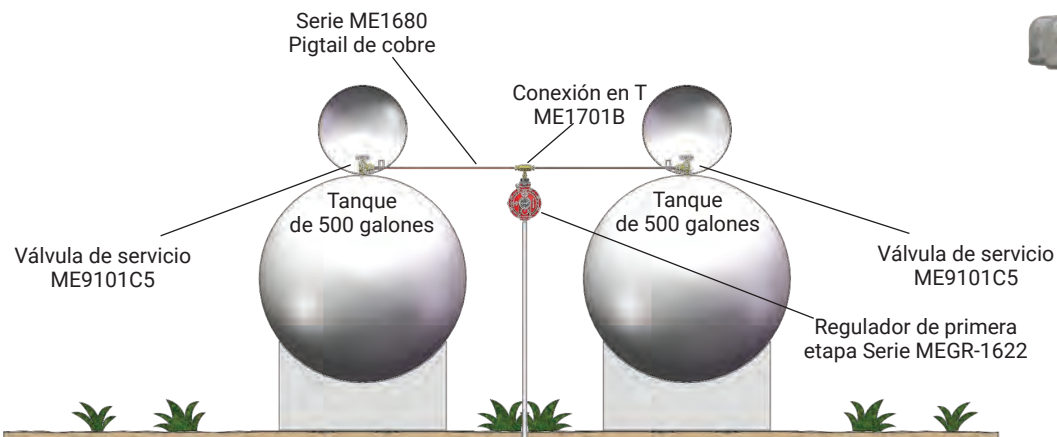

# VÁLVULAS DE SERVICIO MÚLTIPLE PARA VAPOR

## para CILINDROS ASME

La VÁLVULA DE SERVICIO MÚLTIPLE DE LA SERIE ME662 es para servicio de extracción de vapor para tanques ASME o válvulas de paso de líneas de combustible, en combinación con una válvula de doble check integral de llenado y ecuilización de vapor.

### CARACTERÍSTICAS

- Cuerpo de latón forjado de una pieza
- Diseño de doble empaque de o-ring
- Ensamble de bonete fácil de reparar/reemplazar
- Ensamble de bonete universal
- Volante de zinc para uso pesado reemplazable
- Puerto de prueba taponado: Serie ME662 - 1/4" FNPT  
Serie ME665 - 1/8" FNPT
- El modelo SC incluye una ventila de tornillo de autolimpieza LE

No. de parte	Entrada	Salida	Tipo de ventila	Largo del tub. de ext.
ME662	1-1/2" MNPT	F. POL	MEJ401	16.0"
ME662SC	1-1/2" MNPT	F. POL	MEJ401SC	16.0"

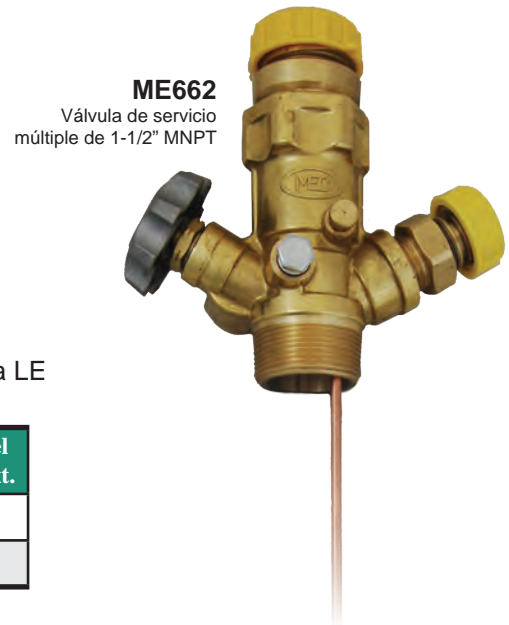

**ME662**

Válvula de servicio múltiple de 1-1/2" MNPT

La VÁLVULA DE SERVICIO MÚLTIPLE DE LA SERIE ME665 es para servicio de extracción de vapor para tanques ASME o válvulas de paso de líneas de combustible en combinación con una válvula de doble check integral de ecuilización de vapor.

No. de parte*	Entrada	Salida	Tipo de ventila	Largo del tub. de ext.
ME665	3/4" MNPT	F. POL	MEJ401	12.0"
ME665SC	3/4" MNPT	F. POL	MEJ401SC	12.0"



**ME665**

Válvula de servicio múltiple de 3/4" MNPT

**NOTA:** Las válvulas de las series ME662 y ME665 **no incluyen** una válvula de alivio de presión integral o válvula de llenado doble check y son para uso en tanques que tienen su propia válvula de alivio de presión dimensionada para manejar apropiadamente la capacidad del tanque y una válvula de llenado doble check aparte.



Hécho en los EE UU.

# VÁLVULAS DE EXTRACCIÓN DE VAPOR para CILINDROS DOT DE 100 LBS.

Para uso en servicio de extracción de vapor de tanques DOT de hasta 100 lbs. de capacidad de Gas LP como válvulas de paso de combustible en combinación con válvula de llenado de líquido y alivio de vapor.

## CARACTERÍSTICAS

- Cuerpo de latón forjado de una pieza
- Ensamble de bonete fácil de reparar / reemplazar
- Válvula de alivio integral de 375 PSI (servicio con polipropileno - 435 PSI)
- Perilla de zinc de trabajo pesado reemplazable
- Tornillo de ventilación de nivel fijo de líquido LE de autolimpieza MEJ401SC opcional
- Salida de vapor POL H. con cierre
- Disponible con sello de vapor para servicio con polipropileno
- Los tubos de extracción se pueden cortar al largo específico del tanque

**MES-PVE3250CLG-10.6**  
Válvula de vapor de 100 LB.



No. de parte*	Descripciones	Tipo de contenedor	Alivio STD PSI	Tipo de ventila	Tubo de extracción
MES-PVE3250BC-312	Para vapor de 3/4" NGT X F. POL (705 SCFM)	ASME	312	N/A	N/A
MES-PVE3250C-375	Para vapor de 3/4" NGT X F. POL	DOT	375	N/A	N/A
MES-PVE3250CV-435	Para vapor propileno de 3/4" NGT X F. POL	DOT	435	N/A	N/A
MES-PVE3250CLG-375	Para vapor de 3/4" NGT X F. POL	DOT	375	MEJ401	N/A
MES-PVE3250CLGV-435	Para vapor propileno de 3/4" NGT X F. POL	DOT	435	MEJ401	N/A
MES-PVE3250CLGSC-375	Para vapor de 3/4" NGT X F. POL	DOT	375	MEJ401SC	N/A
MES-PVE3250CLG-10.6	Para vapor de 3/4" NGT X F. POL	DOT	375	MEJ401	10.6"
MES-PVE3250CLGV-10.6	Para vapor propileno de 3/4" NGT X F. POL	DOT	435	MEJ401	10.6"
MES-PVE3250CLGSC-10.6	Para vapor de 3/4" NGT X F. POL	DOT	375	MEJ401SC	10.6"
MES-PVE3250CLG-11.6	Para vapor de 3/4" NGT X F. POL	DOT	375	MEJ401	11.6"
MES-PVE3250CLGV-11.6	Para vapor propileno de 3/4" NGT X F. POL	DOT	435	MEJ401	11.6"
MES-PVE3250CLGSC-11.6	Para vapor de 3/4" NGT X F. POL	DOT	375	MEJ401SC	11.6"

# VÁLVULAS DE EXTRACCIÓN DE LÍQUIDO

## para CILINDROS DOT DE 100 LBS.

Para uso en servicio de extracción de líquido de tanques DOT de hasta 100 lbs. de capacidad de Gas LP como válvulas de paso de combustible en combinación con válvula de llenado de líquido y alivio de vapor.

### MES-PVE3250CLM-11.6

Válvula para líquido de 100 LB.



### CARACTERÍSTICAS

- Cuerpo de latón forjado de una pieza
- Ensamble de bonete fácil de reparar / reemplazar
- Válvula de alivio integral de 375 PSI
- Perilla de zinc de trabajo pesado reemplazable
- Tornillo de ventilación de nivel fijo de líquido LE de autolimpieza ME J401SC opcional
- Salida de líquido CGA555 macho con cierre
- Válvula de exceso de flujo integral de 1.0 GPM/Gas LP

No. de parte*	Descripciones	Tipo de contenedor	Alivio STD PSI	Ancho del tubo	Tipo de ventila	Tubo de extracción
MES-PVE3250CLM-375	Servicio con líquido 3/4" NGT X M. CGA555	DOT	375	1/4"	MEJ401	N/A
MES-PVE3250CLM-11.6	Servicio con líquido 3/4" NGT X M. CGA555	DOT	375	1/4"	MEJ401	11.6"
MES-PVE3250CLM-11.6SP*	Servicio con líquido 3/4" NGT X M. CGA555 con válvula de purga remota	DOT	375	1/4"	MEJ401	11.6"
MES-PVE3250CLMSC-11.6	Servicio con líquido 3/4" NGT X M. CGA555	DOT	375	1/4"	MEJ401SC	11.6"

\* para usar con butano

VÁLVULAS DE TANQUES DOT/ASME



Hécho en los EE UU.

# VÁLVULAS MULTISERVICIO DE VAPOR para CILINDROS DOT DE 200 LBS.

Para uso en servicio de extracción de vapor de tanques DOT de hasta 200 lbs. de capacidad de Gas LP como válvulas de paso de combustible en combinación con válvula de llenado de líquido y alivio de vapor. Ideales para llenado en sitio sin interrumpir el servicio al combinar todas las funciones en una sola abertura de tanque de 3/4" NPT.

## CARACTERÍSTICAS

- Cuerpo de latón forjado de una pieza
- Válvula de llenado integral
- Ensamble de bonete fácil de reparar / reemplazar
- Válvula de alivio integral de 375 PSI
- Perilla de zinc de trabajo pesado reemplazable
- Tubo de salpicaduras de líquido para evitar líquido en la abertura de vapor
- Tornillo de ventilación de nivel fijo de líquido LE de autolimpieza MEJ401SC opcional
- Salida de vapor POL H. con cierre

Válvula de múltiple servicio  
**MES-PVE2030BC**



No. de parte*	Conexión de llenado	Entrada	Salida	Tipo de ventila	Largo del tub. de ext.	Alivio est. PSI
MES-PVE2030BC-10.6	1-3/4" ACME	3/4" NGT	POL H. con cierre	—	10.6"	375
MES-PVE2030BCSC-10.6	1-3/4" ACME	3/4" NGT		MEJ401SC	10.6"	375
MES-PVE2030BC-11.2	1-3/4" ACME	3/4" NGT		—	11.2"	375
MES-PVE2030BCSC-11.2	1-3/4" ACME	3/4" NGT		MEJ401SC	11.2"	375
MES-PVE2030BC-11.6	1-3/4" ACME	3/4" NGT		—	11.6"	375
MES-PVE2030BCSC-11.6	1-3/4" ACME	3/4" NGT		MEJ401SC	11.6"	375
MES-PVE2030BC-8.6	1-3/4" ACME	3/4" NGT		—	8.6"	375
MES-PVE2030BCSC-8.6	1-3/4" ACME	3/4" NGT		MEJ401SC	8.6"	375

# VÁLVULAS MULTISERVICIO DE VAPOR

Para uso en servicio de extracción de vapor de tanques DOT o ASME en rangos de 420 a 100 galones de capacidad de Gas LP como válvulas de paso de combustible en combinación con válvula de llenado de líquido y alivio de vapor. Ideales para llenado en sitio sin interrumpir el servicio al combinar todas las funciones en una sola abertura de tanque de 1".

Válvula de múltiple servicio  
**MES-PVE2035AT**

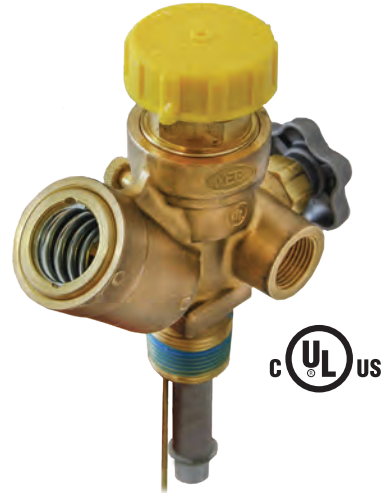

## CARACTERÍSTICAS

- Cuerpo de latón forjado de una pieza
- Válvula de llenado integral
- Ensamble de bonete fácil de reparar / reemplazar
- Válvula de alivio integral de 375 o 250 PSI
- Perilla de zinc de trabajo pesado reemplazable
- Puerto de prueba taponado de 1/8" FNPT
- Tornillo de ventilación de nivel fijo de líquido LE de autolimpieza MEJ401SC opcional
- Tubo de salpicaduras de líquido para evitar líquido en la abertura de vapor
- Salida de vapor POL H. con cierre

No. de parte*	Conexión de llenado	Entrada	Salida	Largo del tub. de ext.	Alivio est. PSI	Tipo de ventila
MES-PVE2035AT-11.2	1-3/4" ACME	1" NGT	F. POL	11.2"	375	–
MES-PVE2035ATSC-11.2	1-3/4" ACME	1" NGT	F. POL	11.2"	375	MEJ401SC
MES-PVE2035AT-11.7	1-3/4" ACME	1" NGT	F. POL	11.7"	375	–
MES-PVE2035ATSC-11.7	1-3/4" ACME	1" NGT	F. POL	11.7"	375	MEJ401SC
MES-PVE2035AT-250-11.2	1-3/4" ACME	1" NGT	F. POL	11.2"	250	–
MES-PVE2035ATSC-250-11.2	1-3/4" ACME	1" NGT	F. POL	11.2"	250	MEJ401SC
MES-PVE2035AT-250-11.7	1-3/4" ACME	1" NGT	F. POL	11.7"	250	–
MES-PVE2035ATSC-250-11.7	1-3/4" ACME	1" NGT	F. POL	11.7"	250	MEJ401SC
MES-PVE2035AT-250-12.0	1-3/4" ACME	1" NGT	F. POL	12.0"	250	–
MES-PVE2035ATSC-250-12.0	1-3/4" ACME	1" NGT	F. POL	12.0"	250	MEJ401SC



Hécho en los  
EE UU.

## VÁLVULAS PARA CILINDRO DOT DE MONTACARGAS Y DE COMBUSTIBLE DE MOTOR

Para extracción de vapor o líquido en cilindros de montacargas DOT o de combustible de motor. Ofrece dos gastos de cierre: 1.5 GPM para vehículos medianos y ligeros y 2.6 GPM para vehículos con gran demanda de combustible.

**NOTA:** Estas válvulas **no incluyen** una válvula de alivio de presión integral y son para tanques que tienen una válvula de alivio de presión aparte para manejar apropiadamente la capacidad del tanque. Cada una de estas válvulas incluye una válvula de exceso de flujo en la entrada del tanque para prevenir una excesiva fuga de producto en caso de una falla de la línea aguas abajo. Para que el dispositivo de exceso de flujo funcione bien, la válvula de servicio debe estar abierta hasta el tope.

### CARACTERÍSTICAS

- Cuerpo de latón forjado de una pieza
- Diseño de doble empaque de O-ring
- Ensamble de bonete fácil de reparar/reemplazar
- Ensamble de bonete universal
- El mejor gasto de llenado de la industria
- Sellador de rosca aplicado de fábrica
- Volante de zinc para uso pesado reemplazable de diseño universal



No. de parte	Descripción	Exceso de flujo GPM
ME9101P5	Válvula de servicio de montacargas de 3/4" MNPT X 3/8" MNPT	1.6 GPM
ME9101P5H	Válvula de servicio de montacargas de 3/4" MNPT X 3/8" MNPT	2.6 GPM
ME9101H4	Válvula de servicio de combustible de 3/4" MNPT X 3/8" Abocinado M.	1.6 GPM
ME9101H6	Válvula de servicio de combustible de 3/4" MNPT X 3/8" Abocinado M.	2.6 GPM

Esta llave para uso pesado incluye una extensión de dado de 1/2" para poner y quitar las válvulas de cilindro de combustible de motor



## VÁLVULA PARA LLENADO REMOTO DE COMBUSTIBLE

Específicamente diseñadas para llenado remoto cuando una válvula de llenado de tanque estándar no es práctica. Perfecta para aplicaciones de combustible de motor u otros tanques de difícil acceso. Esta válvula check sencilla para llenado está diseñada para dar los mejores gastos de llenado junto con un cierre automático al momento de cesar el flujo de producto.

### CARACTERÍSTICAS

- Una sola check que permite el máximo gasto de producto
- Función integral de ruptura que deja la válvula check intacta en caso de que el vehículo se mueva durante el llenado
- Resistente válvula de sello principal unido
- Montaje en el mamparo posterior con tuerca y roldana de seguridad
- Cuerpo de la válvula de una pieza para una máxima resistencia y durabilidad



No. de parte	Descripción	Accesorios
		Tapón y cadena
ME602-8	Válvula para llenado remoto con tapón y cadena de 1-3/4" Acme M. x 1/2" Abocinado M.	ME602-902





# MÚLTIPLE DE CLÚSTER PARA TANQUE SUBTERRÁNEO

Estas válvulas de múltiple propósito están diseñadas para uso en tanques ASME domésticos subterráneos que requieren de una sola abertura, excepto por una abertura aparte para la extracción de líquido.



MES-PVE2098AT

## CARACTERÍSTICAS

- Múltiple de hierro dúctil recubierto de epoxi
- Empaque de válvula de servicio de duradero o-ring
- Bonete de fácil reparación / reemplazo
- Viene con un tubo de extracción de 30" que se puede cortar al tamaño
- Puerto de medición estándar de 1/4" NPT taponado
- Está disponible una válvula de ventilación LE opcional

No. de parte	Conexión del contenedor	Conexión de llenado	Tamaño de conexión de servicio	Flujo de cierre	Abertura de brida de medidor	Presión nominal válvula de alivio	Cap. de válvula de alivio	Tipo de nivel de líquido fijo
MES-PVE2098AT	2-1/2" FNPT	1-3/4" ACME	F. POL	4000 CFH @ 100 PSIG	Para tamaño "Junior"	250 PSIG	1740 SCFM/aire	MEJ400C
MES-PVE2098ATSC	2-1/2" FNPT	1-3/4" ACME	F. POL	4000 CFH @ 100 PSIG	Para tamaño "Junior"	250 PSIG	1740 SCFM/aire	MEJ400SC
MES-PVE2098PT*	2-1/2" FNPT	1-3/4" ACME	F. POL	4000 CFH @ 100 PSIG	Para tamaño "Junior"	250 PSIG	1740 SCFM/aire	MEJ400C
MES-PVE2098PTSC*	2-1/2" FNPT	1-3/4" ACME	F. POL	4000 CFH @ 100 PSIG	Para tamaño "Junior"	250 PSIG	1740 SCFM/aire	MEJ400SC

\* Incluye la válvula de extracción de líquido ME460 empacada en una caja aparte.

# HERRAMIENTA PARA CLÚSTER DE TANQUE SUBTERRÁNEO

Diseño universal para quitar sin problemas el racimo de válvulas de un tanque subterráneo usando una dado estándar de 3/4".

## CARACTERÍSTICAS

- Durable construcción en acero fundido
- Acabado de pintura en polvo para máxima protección contra la corrosión
- Para dado de 3/4"



MEP126

No. de parte	Descripción
MEP126	Herramienta de desmontaje de válvulas de tanque subterráneo



Hécho en los EE UU.

# VÁLVULAS DE LLENADO Y CONECTORES DE COMBUSTIBLE DE MOTOR

Los acopladores de cierre rápido CGA 790 (Serie ME220) están diseñadas para unir la línea de combustible de carburación a la válvula de servicio. Las roscas Acme permiten la repetida y rápida desconexión y conexión con mínima fuga de producto. La ME220M se conecta directamente a la salida de la válvula de servicio, mientras que la ME220F se conecta a la línea de combustible del motor. Ambos acopladores tienen un ensamble interno de check de seguridad que se abre cuando se conectan ambas. La fuerza del resorte y la presión cierra ambas check al desconectar para un sello sin fugas. La ME220M encaja en cualquier adaptador de relleno del mercado.

Los de la serie ME790 están diseñados para proveer una rápida y confiable conexión para llenar cilindros de combustible de motor a través del conector de válvula de servicio de 1-1/4" Acme macho.

El conector de bajas emisiones Moto-Seal (ME220FSN) y la válvula de llenado (ME790SN) son las líderes de la industria en la reducción de emisiones de producto sin sacrificar el flujo, emitiendo menos de .3 CC a la desconexión. La punta de sellado reemplazable permite a la válvula un sello en el fondo de la cara a acoplarse con cualquier conector de válvula de cilindro de combustible de motor.



## CARACTERÍSTICAS

- Cuerpo moleteado en el conector de la línea de combustible y la válvula de llenado que permite una fácil conexión hermética, incluso bajo presión del tanque
- Trabaja con todos los conectores de montacargas y válvulas de llenado
- El ME220F tiene un duradero vástago de la válvula ribeteado, cuerpo cromado y caras planas de hexágono para una fácil instalación
- El ME220M tiene dos sellos: un O-ring para minimizar la fuga de producto a la conexión y un empaque para sellar los dos conectores durante el llenado
- El conector y llenador Moto-Seal ofrece
  - Punta reemplazable para máxima vida de servicio
  - Sello positivo todo el tiempo con menos de .3 CC de fuga de producto al desconectar
  - 3 niveles de seguridad contra posibles fugas o fallas de conexión cuando el O-ring y el empaque plano están intactos en el conector macho

No. de parte	No. de parte del Moto-Seal	Entrada	Salida	Aplicación	Tapón protector de latón
ME220F	ME220FSN	1-1/4" Acme hembra	1/4" FNPT	Línea de comb.	—
ME220M	—	3/8" FNPT	1-1/4" Acme macho	Válvula de servicio	ME220FP
ME790	ME790SN	1-1/4" Acme hembra	1/4" MNPT	Válvula de llenado	—



# VÁLVULAS Y CONECTORES DE COMBUSTIBLE PARA VAPOR

Estos acopladores de cierre rápido CGA 789 son para aplicaciones de vapor en combustible de motor. Incluyen todas las mismas características de las válvulas de llenado y conectores estándar y Moto-Seal. La rosca Acme izquierda permite dar servicio a equipos para exteriores con motor de propano incluyendo podadoras de pasto, etc.



ME220ML

Punta  
Moto-Seal  
reemplazable  
(ME795-3-02)

ME790LSN

PATENTE  
#7,874,314



ME220FLSN

No. de parte	No. de parte del Moto-Seal	Entrada	Salida	Aplicación	Tapón protector de latón
ME220FL	ME220FLSN	1-1/4" Acme hembra izquierda	1/4" FNPT	Línea de comb.	—
ME220ML	—	3/8" FNPT	1-1/4" Acme M. izquierda	Válvula de servicio	ME220FLP
ME790L	ME790LSN	1-1/4" Acme hembra izquierda	1/4" MNPT	Válvula de llenado	—

## PASADORES DE COMBUSTIBLE DE MOTOR

Estos pasadores son un punto estacionario para pasar líneas de combustible por láminas de metal.

No. de parte	Conexión	Conexión
MET443	3/8" Macho abocinada	1/4" FNPT (2 Puertos)
MET444	3/4"-16 Macho / 1/4" FNPT	1/4" FNPT (2 Puertos)
MET445	3/4"-16 Macho / 1/4" FNPT	1/4" FNPT (3 Puertos)



MET444



MET443

## FILTROS Y CONECTORES DE CARBURACIÓN

El filtro gas/aire se usa para eliminar materias extrañas y/o partículas de los sistemas de Gas LP de combustible de motor /carburación. Diseñadas también para filtrar líneas de aire para sistemas de actuador de válvula de paso interna y de emergencia.



ME709

Permite instalar una válvula de alivio hidrostática de 1/4" MNPT en un área segura y protegida. Este conector de manguera de carburación de dos piezas sirve para cualquier manguera de Gas LP de acero inoxidable trenzado con DI de 5/16". El lado de la válvula del tanque tiene un conector giratorio abocinado hembra de 3/8" y está enchapado en zinc para una máxima resistencia a la corrosión

ME8346



Permite conectar una línea de servicio de combustible de motor desde una salida de vapor Acme hembra de 1-3/4".



ME229-EL  
Ángulo de 90°

No. de parte	Entrada	Salida	Puerto Lateral
ME709	1/4" FNPT	1/4" MNPT	—
ME229-EL	1-3/4" Acme H	H. abocinado de 3/8"	—
ME8346	5/16" ID	H. abocinado de 3/8"	1/4" FNPT



Hecho en los  
EE UU.

# VÁLVULAS PUNTA DE MANGUERA DE ACCIÓN RÁPIDA ALTO FLUJO Y BAJAS EMISIONES

Estas válvulas punta de manguera de acción rápida son líderes en la industria en la fuga mínima de producto al desconectar, sin sacrificar el flujo. Tienen un flujo pleno instantáneo con la protección adicional de una manija de cierre rápido y un seguro automático para evitar la apertura accidental de la válvula durante el manejo o almacenamiento. Están diseñadas para la punta de mangueras de llenado en sistemas de despacho para el llenado de contenedores con válvulas QCC Tipo I OPD o válvulas POL hembra.

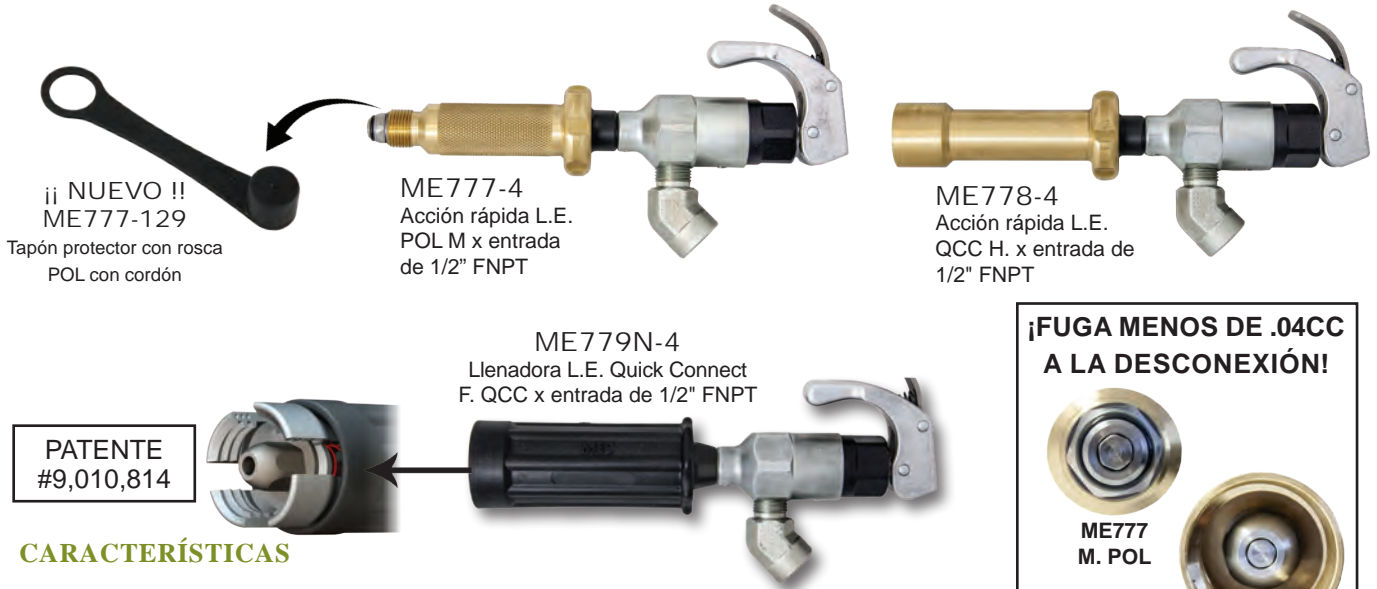

## CARACTERÍSTICAS

- Todos Los componentes internos fabricados en acero inoxidable
- Sello principal de la válvula moldeado y luego retenido y capturado para que se pueda reparar en campo y para una máxima vida de servicio
- Ventila menos de .04 cc para una fuga mínima de producto a la desconexión
- Manija de volquete con seguro automático que evita que la válvula se abra accidentalmente
- La manija de volquete y su vástago giran 360° para máxima flexibilidad ergonómica y comodidad
- Disponible con conexiones de llenado POL macho y QCC Hembra Tipo I
- La conexión QCC Hembra Tipo I viene en opciones de conexión rápida de compuesto o aluminio de uso rudo, para fácil apertura y cierre y movimiento repetitivo reducido

¡FUGA MENOS DE .04CC  
A LA DESCONEXIÓN!



ME779N  
Llenadora de conexión rápida QCC

### Válvulas punta de manguera de acción rápida, alto flujo y bajas emisiones de 1/2"

No. de parte	Descripción	Entrada	Salida	Flujo de propano a una presión diferencial de 10 PSIG	Flujo de propano a una presión diferencial de 30 PSIG	Tipo de manija	Material de la manija	Accesorios
ME777-4	Válvula de llenadora POL macho SN con tapón roscado	1/2" FNPT	M. POL	5.2	10.4	Giratoria	Latón	Tapón roscado ME777-129
ME778-4	Válvula de llenadora QCC Hembra (Tipo I)		F. QCC	5.2	10.4		Latón	—
ME779-4	Válvula de llenadora de conexión rápida QCC hembra de trabajo pesado		F. QCC	5.2	10.4	Conexión rápida	Aluminio	—
ME779N-4	Válvula de llenadora de conexión rápida QCC hembra		F. QCC	5.2	10.4		Compuesto	—

### Válvulas punta de manguera de acción rápida, alto flujo y bajas emisiones de 3/4"

No. de parte	Descripción	Entrada	Salida	Flujo de propano a una presión diferencial de 10 PSIG	Flujo de propano a una presión diferencial de 30 PSIG	Tipo de manija	Material de la manija	Accesorios
ME777-6	Válvula de llenadora POL macho SN con tapón roscado	3/4" FNPT	M. POL	5.2	10.4	Giratoria	Latón	ME777-129 ME850SS-6
ME778-6	Válvula de llenadora QCC Hembra (Tipo I)		F. QCC	5.2	10.4		Latón	Conexión giratoria ME850SS-6
ME779-6	Válvula de llenadora de conexión rápida QCC hembra de trabajo pesado		F. QCC	5.2	10.4	Conexión rápida	Aluminio	
ME779N-6	Válvula de llenadora de conexión rápida QCC hembra		F. QCC	5.2	10.4		Compuesto	

# ACOPLADORES Y ADAPTADORES DE LLENADO RÁPIDO (QCC) TIPO I

Diseñados para una conexión rápida y confiable para llenar cilindros con válvulas del Tipo I (QCC). El diseño de abrochado/desabrochado reduce el trabajo y los movimientos repetitivos de los acopladores de llenado roscados. Este acoplador de llenado fácil de operar es duradero, ligero y soporta las más rudas condiciones y reduce el desgaste de la rosca de la válvula de los cilindros.

**NOTA: Se debe usar una válvula de cierre rápido de paso con este acoplador.**

PATENTE  
#9,010,814



ME791CJ  
No incluida

## CARACTERÍSTICAS

- Duradero mango de nylon relleno de vidrio
- Acción de abrochado/desabrochado fácil de usar para el llenado
- Todos los componentes internos de acero inoxidable
- Vástago de acero inoxidable de agujero grande para más flujo
- Operación derecha o zurda
- Conexión de llenado universal para todas las válvulas de servicio Tipo I (QCC)

No. de parte	Entrada	Salida
ME796	1/4" MNPT	Conexión rápida de 1-5/16" Acme hembra

# ACOPLADORES Y ADAPTADORES DE LLENADO RÁPIDO TIPO I (QCC)

Estos acopladores de llenado de tamaño completo Tipo I (QCC) hacen que el llenado de cilindros DOT de propano con una Conexión QCC sea rápido y fácil. Unas pocas vueltas permiten colocar y quitar el acoplador a la llenadora con mínimo esfuerzo y mínimas fugas. Un cuerpo más largo permite que la manija del acoplador de llenado permanezca fuera del collar fijo de los cilindros. Se puede usar en sistemas manuales, eléctricos o hidráulicos. En un sistema manual se debe usar una válvula de paso (ME791C, ME791CJ, ME792C o ME792CJ) con el acoplador de llenado.

**ADVERTENCIA:** Es ilegal llenar un cilindro DOT de propano de 40 lbs. o menos con conexión POL

No. de parte	Entrada	Salida	Manija	Material del cuerpo / niple	OAL
ME515	1/4" MNPT	1-5/16" Acme hembra	Moleteada	Latón/Latón	7"
ME516	1/4" MNPT	1-5/16" Acme hembra	Forja para uso pesado	Latón/Latón	6"
ME516S	1/4" MNPT	1-5/16" Acme hembra	Forja para uso pesado	Latón/Acero inoxidable	6"



ME515

La rosca Tipo I (QCC) reemplaza la conexión POL en cilindros DOT de propano de 40 lbs. o menos. Marshall Excelsior ha desarrollado muchos adaptadores para una rápida conversión de Tipo I (QCC) a otras aplicaciones de llenado para detallistas que llenan cilindros de propano tanto de 40 libras o menos y mayores en la misma línea. Simplemente se aprieta a mano el adaptador al acoplador de llenado Tipo I (QCC) (Series ME515 o ME516).

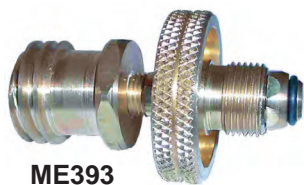

ME393



ME393HD



ME394



ME569

No. de parte	Entrada	Salida	Manija	Convierte el acoplador de llenado Tipo I (QCC) a
ME393	1-5/16" Acme macho/ POL hembra	POL M de nariz suave	Moleteada	Acopladores de llenado POL
ME393HD		POL M de nariz suave	Forja para uso pesado	Acopladores de llenado POL
ME394		Acme hembra de 1-1/4"	Moleteada	Acoplador de llenado de combustible
ME569		Acme hembra de 1-3/4"	Moleteada	Acoplador de llenado de tanque



Hecho en los EE UU.

# ADAPTADORES Y ACOPLADORES DE LLENADO POL

Estos acopladores de llenado POL hacen que el llenado de cilindros DOT de propano con conexión POL sea rápido y fácil. Unas pocas vueltas permiten a la nariz suave POL sellar y dejar de sellar con la conexión POL opuesta con mínimo esfuerzo y pérdida de producto. Los modelos de cuerpo alargado permiten que la manija del acoplador de llenadora permanezca fuera del collar fijo del cilindro. Se puede usar en sistemas manuales, eléctricos o hidráulicos. En un sistema manual se debe usar una válvula de paso (ME791C, ME791CJ, ME792C o ME792CJ) con el acoplador de llenadora.



ME390

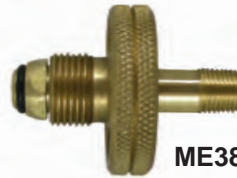

ME388



ME390S

No. de parte	Entrada	Salida	Tipo de manija	Material del cuerpo / niple	OAL	Accesorios
ME388	1/4" MNPT	POL M de nariz suave	Moleteada - 2" Dia.	Latón/Latón	2-11/16"	—
ME390	1/4" MNPT	POL M de nariz suave	Forja para uso pesado	Latón/Latón	6"	Tapón roscado ME777-129
ME390S	1/4" MNPT	POL M de nariz suave	Forja para uso pesado	Latón/ Acero inoxidable	6"	

Estos adaptadores permiten la rápida conversión de una conexión POL a varias aplicaciones de llenado para minoristas que llenan varios tipos de cilindros a través de la misma conexión Tipo I (QCC). Simplemente apriete a mano el adaptador a la conexión POL de llenado (ME388 o ME390 Serie). El ME393-2 permite la rápida conversión de un adaptador de llenado M. QCC (ME516) o POL H. (ME390) a un Conector macho Tipo II / Llenado rápido.



ME392



ME394

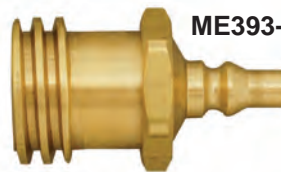

ME393-2



ME568

No. de parte	Entrada	Salida	Tipo de manija	Convierte el acoplador de llenadora POL a...
ME392	POL hembra	1-5/16" Acme hembra	Moleteada	Tipo I (QCC) Acoplador de llenadora
ME393-2	POL hembra	1-5/16" Acme nacho	—	Conector macho Tipo II / Llenado rápido
ME394	1-5/16" Acme macho/POL hembra	1-1/4" Acme hembra	Moleteada	Acoplador de llenado de combustible
ME568	POL hembra	Acme hembra de 1-3/4"	Moleteada	Acoplador de llenado de tanque

\* Empaque de repuesto M. QCC/POL H. - No. de parte MEW3

# LLAVES DE VÁLVULA DE CILINDRO

Para quitar y poner válvulas de cilindro Tipo I (QCC)/OPD o POL sin dañar la base de la válvula.



MEP122

No. de parte	Rosca	Estilo
MEP121	POL macho	POL
MEP122	1-5/16" Acme hembra	Tipo I (QCC)/ OPD



MEP121



# VÁLVULAS DE MANIJA DE CIERRE RÁPIDO

Diseñadas para uso en operaciones de llenado de cilindros y aplicaciones industriales en donde es necesaria una operación de apertura/cierre rápida y precisa. Nota: Esta válvula fluye en una dirección. Instalar la válvula en dirección opuesta a la flecha puede hacer que no cierre bien y/o la presión de la bomba puede abrir la válvula.

## CARACTERÍSTICAS

- Cierre positivo
- Hecha de latón resistente a la corrosión
- Operación a una mano
- Válvula de venteo opcional instalada de fábrica para liberar el producto atrapado en forma segura



No. de parte		Entrada	Salida	Válvula de venteo instalada de fábrica
Sin seguro	Seguro			
ME791C	ME792C	1/2" FNPT	1/4" FNPT	No
ME791CJ	ME792CJ	1/2" FNPT	1/4" FNPT	Sí
ME791D	ME792D	1/2" FNPT	1/2" FNPT	No
ME791DJ	ME792DJ	1/2" FNPT	1/2" FNPT	Sí

VÁLVULAS DE DESPACHO Y ADAPTADORES

# INYECTOR DE METANOL LÍQUIDO

Este inyector de metanol alimentado por gravedad provee un método rápido y eficiente para inyectar metanol en tanques estacionarios ASME para ayudar a prevenir la condensación por el congelamiento del sistema de propano.

**ADVERTENCIA:** Nunca intente rellenar el inyector con metanol mientras esté conectado a un tanque de propano. Para que se dé la equalización de vapor del tanque y el inyector de metanol, no más de 42 onzas de metanol pueden estar dentro del inyector de metanol.



## CARACTERÍSTICAS

- Conectores y válvula de latón resistentes a las chispas
- Durable cuerpo de acero
- Acabado de pintura en polvo automotriz para una máxima resistencia a la corrosión
- Para uso con todas las aplicaciones con multi-válvula o donde haya sistemas de recuperación de vapor

Máxima capacidad = 42 Onzas

Máxima presión = 250 PSIG

No. de parte	Conexión de vapor	Descripción
MEP700	1-1/4" Acme hembra	Ensamble
MEP700-01	---	Solo el cuerpo



Hecho en los EE.UU.

# PIGTAILS Y HOGTAILS DE COBRE

Estos ensambles de pigtail y hogtail vienen con dos conectores de latón soldados en un tubo de cobre anodizado grueso con una clasificación de presión de 250. El tubo de 1/4" y 3/8" tiene una clasificación de prueba de jalón de 500 y 750 libras respectivamente. Certificados  y probados de conformidad con la norma UL 569.

Diferentes aplicaciones requieren de ensambles de pigtail y hogtail específicos. Es necesario poner especial atención al pedirlos, para comprar el ensamble apropiado para la aplicación. Marshall Excelsior recomienda que cada que se reemplaza o instala un regulador nuevo regulador se coloque un pigtail nuevo.

La serie \*ME1600D de pigtails / hogtails dieléctricos sirven para aislar la tubería metálica de fuentes de corriente eléctrica y ayudar a prevenir la corrosión galvánica cuando se usan en tanques subterráneos. El pigtail/ hogtail dieléctrico ME1600D se instala típicamente en tanques ASME directamente aguas arriba del regulador de primera etapa antes de la tubería subterránea, aislándola de la corriente eléctrica.

Descripción	Largo Aprox.	No. de parte			
		DE del tubo de 1/4"		DE del tubo de 3/8"	
		Niple largo	Niple corto	Niple largo	Niple corto
POL macho de nariz dura x POL macho de nariz dura, tuerca de 7/8"	6	—	ME1664-06	ME1680L-06	ME1680-06
	12	ME1662-12*	ME1664-12*	ME1680L-12*	ME1680-12*
	20	ME1662-20*	ME1664-20*	ME1680L-20*	ME1680-20*
	30	ME1662-30	ME1664-30	ME1680L-30	ME1680-30
	36	ME1662-36	ME1664-36	ME1680L-36	ME1680-36
	48	ME1662-48	ME1664-48	ME1680L-48	ME1680-48
POL macho de nariz dura x POL macho de nariz dura, tuerca de 1-1/8"	20	ME1660-20	—	—	ME1680HD-20
	30	ME1660-30	—	—	—
	36	ME1660-36	—	—	—
	48	ME1660-48	—	—	—
Macho con abocinado invertido de 1/4" x POL macho de nariz dura, tuerca de 7/8"	15	—	ME1665-15	—	—
	20	ME1663-20	ME1665-20	—	—
	30	ME1663-30	ME1665-30	—	—
	36	ME1663-36	ME1665-36	—	—
	48	ME1663-48	ME1665-48	—	—
Macho con abocinado invertido de 1/4" x POL macho de nariz dura, tuerca de 1-1/8"	20	ME1661-20	—	—	—
	30	ME1661-30	—	—	—
	36	ME1661-36	—	—	—
	40	ME1661-40	—	—	—
	48	ME1661-48	—	—	—
1/4" MNPT x POL macho de nariz dura, tuerca de 7/8"	6	ME1679-06	ME1669-06	—	ME1689-06
	12	ME1679-12*	ME1669-12*	ME1689L-12	ME1689-12
	18	ME1679-18	ME1669-18*	—	—
	20	ME1679-20*	ME1669-20	ME1689L-20	ME1689-20
	30	ME1679-30	ME1669-30	ME1689L-30	ME1689-30
	36	ME1679-36	ME1669-36	—	ME1689-36
	48	ME1679-48	ME1669-48	—	ME1689-48
1/4" MNPT x POL macho de nariz dura, tuerca de 1-1/8"	20	ME1679HD-20	—	—	—
	48	ME1679HD-48	—	—	—
1/2" MNPT x POL macho de nariz dura, tuerca de 7/8"	12	—	—	ME1684L-12	ME1684-12
	20	—	—	ME1684L-20	ME1684-20

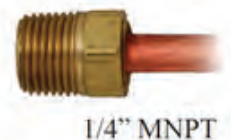
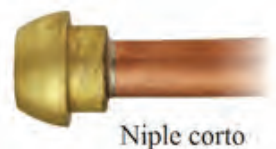

\* Nota: Disponible en opción dieléctrica. Agregue una "D" después del prefijo de número de parte i.e. ME1662D-12



# PIGTAILS Y HOGTAILS DE COBRE DOBLADOS

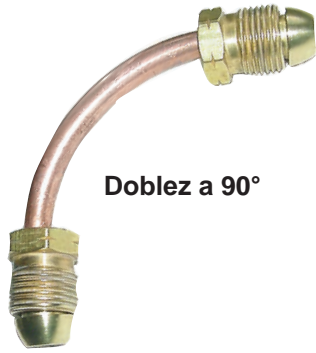

Doblez a 90°



Doblez a 270°  
a la derecha

No. de parte	Largo aproximado	DE del tubo de 1/4" niple corto	DE del tubo de 3/8" niple corto		
		90°	90°	270° a la derecha	360°
POL macho de nariz dura x POL macho de nariz dura, tuerca de 7/8"	12	—	ME1680-12B90	ME1680-12B270R	ME1680-12B360
1/4" MNPT x POL macho de nariz dura, tuerca de 7/8"	5	ME1669-5B90	ME1689-5B90	—	—
	6	ME1669-6B90	ME1689-6B90	—	—

# MANGUERAS DE TERMOPLÁSTICO – DI DE MANGUERA DE 3/8"

Mangueras de termoplástico flexible aprobadas por UL y CGA. Estas mangueras son para hasta 350 psig de presión de trabajo con una clasificación de prueba de jalón de 400 libras. Cada manguera viene con dos casquillos de latón en los extremos, totalmente crimpados.



MNPT



3/8" hembra giratoria

No. de parte DI de manguera de 3/8"	Largos aproximados "X"	Conexión	Conexión
MER610-"X"***	24, 30, 36, 48, 60, 120, 144, 240	3/8" MNPT	Hembra abocinado giratorio de 3/8"
MER611-"X"***	24, 30, 36, 40, 48, 60	Hembra abocinado giratorio de 1/2"	3/8" MNPT
MER613-"X"***	18, 24, 30, 36, 48, 60, 72, 120, 144, 180, 240, 300	Hembra abocinado giratorio de 3/8"	Hembra abocinado giratorio de 3/8"



\* Reemplace la "X" con el largo deseado de manguera, por ej. MER610-48

\*\* Certificada por UL para largos de hasta 60"

**ADVERTENCIA:** Una válvula de exceso de flujo no se activará si hay una ruptura o fuga aguas abajo de la válvula que no iguale o exceda el flujo de cierre de la válvula o si la válvula de exceso de flujo instalada excede la capacidad de flujo del sistema. Véase la página de advertencia sobre el exceso de flujo (página 18) para más información.



Hecho en los  
EE UU.

# MANGUERAS DE TERMOPLÁSTICO – DI DE MANGUERA DE 1 / 4”



POL macho de nariz suave, volante de plástico



Por macho de nariz dura, tuerca de 7/8”



Macho Tipo I (QCC)



Hembra Tipo I (QCC), perilla verde



Abocinado invertido macho de 1/4”



MNPT



Hembra izq de 9/16"- 18



Hembra giratoria de 3/8”



Macho giratoria de 1"-20



Hembra giratoria de 1"-20

No. de parte DI de manguera de 1/4”	Largos aproximados “X”*	Conexión	Conexión
MER409-”X”	15, 20, 24, 36, 60	POL macho de nariz dura, tuerca de 7/8”	POL macho de nariz dura, tuerca de 7/8”
MER428-”X”	60, 120	Conexión hembra QCC Tipo I	Macho QCC, conexión Tipo I con POL hembra
MER412-”X”**	20	Exceso de flujo de .9 GPM POL macho de nariz dura, tuerca de 7/8”	Exceso de flujo de .9 GPM POL macho de nariz dura, tuerca de 7/8”
MER425-”X”**	12, 15, 18, 20, 24, 30, 36, 48, 60	Conexión hembra QCC Tipo I	Abocinado invertido macho de 1/4”
MER427-”X”	20	Conexión hembra QCC Tipo I	Hembra abocinado de 3/8” conexión giratoria
MER403-”X”**	12, 15, 18, 20, 24, 30, 36, 48, 60, 72, 120, 240	POL macho de nariz dura, tuerca de 7/8”	Abocinado invertido macho de 1/4”
MER401-”X”**	12, 15, 18, 20, 24, 30, 36, 48, 60	Exceso de flujo de .9 GPM POL macho, tuerca de 7/8	Abocinado invertido macho de 1/4”
MER423-”X”	15, 20, 24, 30, 36	Exceso de flujo de .9 GPM POL macho de nariz suave, volante de plástico	Abocinado invertido macho de 1/4”
MER404-”X”	15, 18, 20, 24, 36	POL M de nariz suave, orificio del #60, volante de plástico	Abocinado invertido macho de 1/4”
MER404AR-”X”	18, 24, 36	POL M de nariz suave, orificio del #60, volante de plástico	Abocinado invertido macho de 1/4”
MER406AR-”X”	12, 24, 36, 48, 60	POL M de nariz suave, volante redondo de latón	1/4” MNPT
MER405-”X”	12, 15, 18, 20, 24, 30, 36, 48, 60	Exceso de flujo de .9 GPM POL macho, tuerca de 7/8	1/4” MNPT
MER414-”X”	10, 14, 120	1/4” MNPT	1/4” MNPT
MER422-”X”	6, 240	Abocinado hembra giratorio de 1/4”	1/4” MNPT
MER434-”X”	36, 50	Abocinado hembra giratorio de 3/8”	1/4” MNPT
MER429-”X”	60,120	Conexión QCC hembra rojo, Tipo I	Conexión QCC macho, Tipo I con POL hembra
MER426-”X”	15, 20, 60	Conexión QCC hembra, Tipo I	1/4” MNPT
MER410-”X”**	10, 12, 20, 24, 30, 36, 48, 60, 72, 120, 144, 180	3/8” MNPT	Abocinado hembra giratorio de 3/8”
MER413-”X”**	24, 36, 48, 60, 72, 96, 120, 144, 180	Abocinado hembra giratorio de 3/8”	Abocinado hembra giratorio de 3/8”
MER408-”X”	12, 36, 60, 72, 144, 288	Hembra izquierda giratoria de 9/16"-18	Hembra izquierda giratoria de 9/16"-18
MER407-”X”	24, 36, 48, 60, 72, 120, 144	POL macho de nariz suave, orificio del #60, manija de plástico	Macho giratorio de 1"-20
MER421-”X”	24, 48, 60, 72, 144	Hembra giratorio de 1"-20	Macho giratorio de 1"-20

\* Reemplace la “X” con el largo de manguera deseado, por ej. MER409-24

\*\* Certificada por UL para largos de hasta 60”

# MANGUERAS DE TERMOPLÁSTICO – DI DE MANGUERA DE 1 / 4” para REGULADORES DE ALTA CAPACIDAD

Las mangueras de las series de alto flujo están específicamente diseñadas para cumplir las altas demandas de las casas rodantes modernas, tráileres y calentadores de agua por demanda.

Nuestras nuevas mangueras de alto flujo Tipo I de 400,000 BTU (tuerca roja) están diseñadas para aplicaciones que requieren de más de 200,000 BTU's. Las nuevas mangueras de alto flujo están diseñadas con funciones de seguridad tanto de exceso de flujo como de enlace térmico, al igual que las de conectar de tuerca verde Tipo I.

## CARACTERÍSTICAS

- Capacidad de 400,000 BTU's
- Cierre de seguridad por exceso de flujo
- Cumple las especificaciones de RVIA y la NFPA 1192
- Casquillos de latón
- Manguera termoplástica de alta presión de 1/4” DI
- Conexión de 1/4” abocinado invertido y de 1/4” MPT
- 100% probado en fugas
- Presión de trabajo de 350 PSIG



No. de parte	Longitud aproximada “X” *	Conexión	Conexión	Paquete disponible**
MER425H-“X”	12, 15, 18, 24	Conexión hembra QCC Tipo I	Abocinado invertido macho de 1/4”	Sí
MER426H-“X”	15, 20	Conexión hembra QCC Tipo I	1/4” MNPT	Sí

\* Reemplace la “X” con el largo de manguera deseado, por ej. MER425H-15

\*\* La opción en paquete consiste de una envoltura de plástico con código de barras: MER425H-15P

# MANGUERAS CON FUNDA DE MALLA DE ACERO INOXIDABLE

Las mangueras con funda de malla de acero inoxidable de MEC son para conectar cilindros de propano al regulador. La funda de malla de acero inoxidable provee de mayor protección a la manguera junto con las funciones de seguridad de la protección térmica en caso de incendio y por exceso de flujo en caso de ruptura de la línea de gas. Conexión hembra QCC Tipo I x macho abocinado invertido de 1/4”.

**NOTA:** Tuerca verde Tipo I de MEC SOLO para uso en aplicaciones RV.  
(200,000 BTU/H)

Tuerca roja Tipo I de MEC aprobada para aplicaciones RV.  
(400,000 BTU/H)

## CARACTERÍSTICAS

- Capacidad: Estándar - 200,000 BTU/H  
Alto flujo - 400,000 BTU/H
- Cierre de seguridad por exceso de flujo
- Cumple con RVIA y NFPA 1192
- Férulas de latón
- Se ofrecen con conexiones de 1/4” abocinado invertido y 1/4” MPT
- 100% a prueba de fugas
- Presión de trabajo de 350 PSIG



No. de parte	Largo aproximado “x”*	Descripción
MER425SS-“X”	15, 24, 36	Manguera estándar QCC c/funda de acero inoxidable
MER425HSS-“X”	15, 24	Manguera de alta capacidad QCC c/funda de acero inoxidable

\* Reemplace la “X” con el largo de manguera deseado, por ej. MER425SS-15



Hecho en los  
EE UU.

## KITS FLOW - LONGER Y FLOW - LONGER PLUS

Los kits **Flow-Longer** para propano están diseñados para conectar aparatos portátiles y pequeños normalmente alimentados con cilindros de Gas LP desechables, a la salida de alimentación de Gas LP de un vehículo recreativo, cabaña, patio, etc. sin interrumpir la alimentación de combustible regulado al sistema. Flow-Longer elimina la necesidad de comprar un cilindro de Gas LP extra o varios cilindros desechables.

### EL KIT FLOW-LONGER MER470 DE PROPANO INCLUYE

- Conexión de T de latón (ME415) POL macho de nariz dura con exceso de flujo de .9 GPM x POL hembra x 1"-20 macho x 1/4"
- Manguera de 12 pies (MER421-144) 1"-20 macho x 1"-20 hembra

### EL KIT FLOW-LONGER MER471 PLUS DE PROPANO INCLUYE

- Conexión de codo de latón (ME423 POL macho de nariz dura con exceso de flujo de .9 GPM x 1-5/16" Acme macho/POL hembra con cabezal del asiento de cierre rápido x 1"-20 hembra
- Manguera de 12 pies (MER421-144) 1"-20 macho x 1"-20 hembra



MER470



MER471

## KITS STAY - LONGER Y STAY - LONGER PLUS

Los kits **Stay-Longer** para propano están diseñados para darle nueva flexibilidad al uso de su Gas LP. Puede quedarse más tiempo conectando un cilindro de Gas LP auxiliar, o conectarse al sistema RV's de Gas LP para aparatos de alta presión.

### EL KIT MER472 STAY-LONGER DE PROPANO INCLUYE

- Conexión de T de latón (ME420 POL macho de nariz dura con exceso de flujo de .9 GPM x POL hembra x 1"-20 macho x 1/4" hembra abocinado invertido
- Manguera de 5 pies (MER401-60) POL macho con exceso de flujo de .9 GPM x 1/4" macho abocinado invertido

### EL KIT MER473 STAY-LONGER PLUS DE PROPANO INCLUYE

- Conexión de T de latón (ME420) POL macho de nariz dura con exceso de flujo de .9 GPM x POL hembra x 1"-20 macho x 1/4" hembra abocinado invertido
- Manguera de 5 pies (MER401-60) POL macho con exceso de flujo de .9 GPM de nariz dura x 1/4" macho abocinado invertido
- Manguera de 12 pies (MER421-144) 1"-20 macho x 1"-20 hembra



MER472



MER473

Todos los kits incluyen instrucciones de instalación y una conveniente caja reutilizable para almacenamiento.

**NOTA:** La conexión en T se debe instalar entre la válvula de extracción de vapor en su tanque de Gas LP y el regulador de presión. Esto coloca la T en la parte de alta presión del sistema de Gas LP. Las conexiones de gas a la T no están diseñadas para mover o rotar tras la instalación. Debe evitar flexionarlas, torcerlas o someterlas a vibración.

**ADVERTENCIA:** Una válvula de exceso de flujo no se activará si hay una ruptura o fuga aguas abajo de la válvula que no iguale o exceda el flujo de cierre de la válvula o si la válvula de exceso de flujo instalada excede la capacidad de flujo del sistema. Véase la página de Advertencia sobre el exceso de flujo para más información en relación con el uso de dispositivos de exceso de flujo.



# TAPÓN DE VÁLVULA TIPO I (QCC) / OPD

Diseñado para proteger las roscas Acme macho de 1-5/16" en válvulas de cilindro Tipo I (QCC) u OPD. Usar el tapón reduce la posibilidad de daños inadvertidos a las roscas de la válvula, los mecanismos de cierre y las superficies de sellado durante el almacenamiento o reconstrucción.

ME392P instalado en un cilindro de 20 LB.

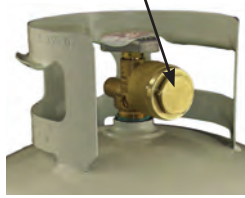

ME392P

No. de parte		Para
Latón	Vinilo negro	
ME392P	ME952-07	Acme macho de 1-5/16"



ME952-07

## CONECTORES TIPO I (QCC)

Los conectores Tipo I (QCC) (series ME517, ME518 y ME519) se diseñan con una función de exceso de flujo integrada y un cierre positivo que no permite el flujo de gas sino hasta que el estén bien conectados. En caso de incendio, la protección térmica integrada del conector QCC se funde, permitiendo que se desconecte el niple de la conexión del taque y detenga el flujo de propano. Estos conectores QCC también proveen de un sello back check positivo al desconectar para evitar que el propano en la manguera se libere a la atmósfera.

Para colocar un conector Tipo I (QCC) en el cilindro, cierre la válvula de cilindro y las válvulas de control a todos los aparatos conectados. Apriete el QCC a mano en el cilindro y lentamente abra la válvula de cilindro. Si abre la válvula muy rápido, el dispositivo de exceso de flujo se activará y detendrá el flujo de propano al aparato. Si el dispositivo de exceso de flujo se activa, cierre las válvulas de control a los aparatos y espere 60 segundos hasta equalizar la presión de la línea. Puede ser necesario más tiempo de equalización dependiendo del largo de la manguera. Encienda los aparatos conforme a los procedimientos del fabricante.

NOTA: La rosca Tipo I (QCC) reemplaza la conexión POL en cilindros de propano de 40 libras o menos.



ME517



ME518-25H

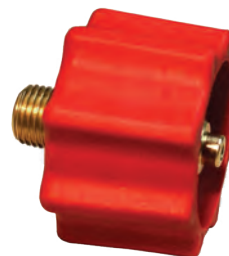

ME519



ME517EV



No. de parte				Entrada	Capacidad de flujo	Color del volante	Protección térmica
Salida							
1/4" MNPT	Vástago de manguera de 1/4"	Vástago de manguera de 3/8"	Lengueta de manguera de 8.5 mm				
ME517	ME517-25H	ME517-38H	-	Acme hembra de 1-5/16"	50 SCFH Aire/100,000 BTUH	Negro	Sí
ME518	ME518-25H	ME518-38H	ME518-8.5H		100 SCFH Aire/200,000 BTUH	Verde	Sí
ME519	ME519-25H	ME519-38H	-		200 SCFH Aire/400,000 BTUH	Rojo	Sí

PATENTE  
USA#6,895,952

No. de parte	Entrada	Capacidad de flujo	Color del volante	Protección térmica	Descripción
ME517EV	Acme hembra de 1-5/16"	Flujo pleno	Negro	Sí	Acoplador de evacuación

**ADVERTENCIA:** Una válvula de exceso de flujo no se activará si hay una ruptura o fuga aguas abajo de la válvula que no iguale o exceda el flujo de cierre de la válvula o si la válvula de exceso de flujo instalada excede la capacidad de flujo del sistema. Véase la página de Advertencia sobre el exceso de flujo para más información en relación con el uso de dispositivos de exceso de flujo.



Hecho en los  
EE.UU.

# GAS BOX™

Diseñada para eliminar la necesidad de un cilindro de 20 lbs. o modificaciones generalmente necesarias para entubar un aparato de exteriores a un tanque estacionario DOT o ASME. El Gas Box™ usa un regulador y conector estándar de Gas LP para aparato de exteriores. Simplemente entube una línea de gas del regulador de primera etapa al Gas Box™. Luego coloque el conector estándar Tipo I (QCC) o POL a la Gas Box™, abra la válvula de paso y disfrute de un flujo continuo de Gas LP. Ambos modelos proveen de operación a capacidad plena a 10 psig o presiones de entrada mayores para todos los aparatos de exteriores sin modificaciones.

La Gas Box™ es una forma fácil de garantizar un aumento en las ventas de propano. Elimina la necesidad de cilindros de 20 lbs., permitiendo al cliente comprar cualquier aparato sin necesidad de hacerle modificaciones.

## CARACTERÍSTICAS

- Conexión de salida universal Tipo I (QCC)/POL hembra
- Válvula de paso primaria para cada conexión de salida
- Cabezal del asiento de seguridad secundario en cada salida para cero descarga al desconectar
- Para uso con una presión de entrada de 10-250 psig
- Tornillería de montaje universal
- Tapa abisagrada con mecanismo de seguro
- Carcasa de polietileno de alta densidad resistente al clima

PATENTE  
#9,249,974

No. de parte			Entrada	Salida	Cant. de Salidas	Accesorios
Color						
Negro	Gris	Marfil				
ME951BLK	ME951GRY	ME951IVY	1/2" FNPT	1-5/16" Acme macho/ POL hembra	Una	Extensión de Manguera MER428-60 = de 60" Extensión de Manguera MER428-120 = de 120" (Macho QCC/POL hembra x QCC hembra)
ME952BLK	ME952GRY	ME952IVY	1/2" FNPT	1-5/16" Acme macho/ POL hembra	Doble	Extensión de Manguera MER429-60 = de 60" Extensión de Manguera MER429-120 = de 120" (Macho QCC/POL hembra x QCC hembra roja -400,000 BTU/H)

## ESPECIFICACIONES DE GASTO / CAPACIDAD

### Modelo ME951 – Una Salida \*

- 750,000 BTU/HR – presión de entrada / salida regulada de 100 psig a 9.5 – 13 pulg. W.C. (11" nom.)
- 450,000 BTU/HR – presión de entrada / salida regulada de 10 psig a 9.5 – 13 pulg. W.C. (11" nom.)

### Modelo ME952 – Doble Salida \*

Una salida cerrada

- 750,000 BTU/HR – presión de entrada / salida regulada de 100 psig a 9.5 – 13 pulg. W.C. (11" nom.)
- 450,000 BTU/HR – presión de entrada / salida regulada de 10 psig a 9.5 – 13 pulg. W.C. (11" nom.)

Ambas salidas abiertas (en cada salida)

- 750,000 BTU/HR – presión de entrada / salida regulada de 100 psig a 9.5 – 13 pulg. W.C. (11" nom.)
- 325,000 BTU/HR – presión de entrada / salida regulada de 10 psig a 9.5 – 13 pulg. W.C. (11" nom.)

\*Capacidades promedio que pueden cambiar ligeramente por la caída de presión, dependiendo de las condiciones individuales de instalación y el largo de los tramos de las líneas de alimentación de gas. Las capacidades en BTU mostradas se reducirán aún más por el dispositivo de limitación de flujo en la conexión hembra Tipo I provista con el aparato al que se coloca la Gas Box™.



ME951BLK



ME952GRY



ME952IVY



MER428



# ADAPTADORES DE INSTALACIÓN TIPO I (QCC)

Diseñados para proveer una salida permanente segura cuando se instala en sistemas de Gas LP domésticos. Esta salida permanente elimina la necesidad de tanques menores al operar equipos de Gas LP para exteriores. Se recomienda instalar una válvula de paso aguas arriba de la entrada del adaptador para facilitar su servicio a futuro.

**NOTA:** Para usar la POL hembra en la serie ME393, solo quite el empaque interno. El empaque debe estar en su lugar para usar la conexión Tipo I (QCC).

## CARACTERÍSTICAS

- Se puede usar en conexiones tanto Tipo I (QCC) como POL macho
- Los adaptadores ME398 y ME399 incluyen una válvula interna de paso que provee de un medio libre de fugas para conectar y desconectar con seguridad equipos de exteriores sin cerrar todo el sistema



No. de parte	Entrada	Salida	Dispositivo de cierre
ME393-1	1/4" FNPT	1-5/16" Acme macho/POL hembra	—
ME393EX	1/4" FNPT	1-5/16" Acme macho/POL hembra	Exceso de flujo de .9 GPM *
ME393EX1.8	1/4" FNPT	1-5/16" Acme macho/POL hembra	Exceso de flujo de 1.8 GPM*
ME398	POL M de nariz suave	1-5/16" Acme macho/POL hembra	Cierre rápido
ME399	1/4" MNPT	1-5/16" Acme macho/POL hembra	Cierre rápido

\* Un dispositivo de exceso de flujo no cierra al 100%. Un poco de propano podría fugar al desconectar

\*\*La opción en paquete consiste de una envoltura de plástico

**ADVERTENCIA:** Una válvula de exceso de flujo no se activará si hay una ruptura o fuga aguas abajo de la válvula que no iguale o exceda el flujo de cierre de la válvula o si la válvula de exceso de flujo instalada excede la capacidad de flujo del sistema. Véase la página de Advertencia sobre el exceso de flujo para más información en relación con el uso de dispositivos de exceso de flujo.



Hecho en los  
EE UU.

# ACOPLADORES DE DESCONEXIÓN RÁPIDA DE BAJA PRESIÓN

Diseñados para conectar y desconectar rápidamente aparatos de baja presión de gas con 100% de cierre positivo del gas en el acoplador hembra de la conexión. Presión máxima de operación de 1/2 PSIG.

## CARACTERÍSTICAS

- Cómodas caras planas para hexágono para asegurar la conexión
- Cuerpo del acoplador de una pieza
- Aprobado para cualquier baja presión
- Durable construcción de latón
- Para aplicaciones en interiores y exteriores



ME-GMCL4



ME-GMC4



ME-GMC6

No. de parte*	Descripción
ME-GMC4	Ensamble de desconexión rápida – niple de 1/4" FNPT x 1/4" MNPT
ME-GMCL-4	Acoplador de válvula de bola de desconexión rápida de 1/4" - 1/4" FNPT con Guardapolvos
ME-GMC4-02	Niple de desconexión rápida de 1/4" x adaptador de 1/4" MNPT
ME-GMC4-03	Niple de desconexión rápida de 1/4" x adaptador de vástago de manguera de 1/4"
ME-GMC6	Ensamble de desconexión rápida de 3/8" – acoplador de 3/8" FNPT x niple de 3/8" FNPT
ME-RVSDC-4	Guardapolvos de repuesto – acoplador de 1/4" QD con cadena



## CUELLOS DE CILINDRO

Estos cuellos de cilindro de propano están diseñados para proteger la válvula del cilindro. Un acabado de pintura en polvo automotriz provee máxima resistencia a la corrosión.

**ADVERTENCIA:** Es ilegal llenar tanques sin cuello protector. Sin el cuello, la válvula de cilindro se puede dañar gravemente conllevando a eventos catastróficos como que el tanque se convierta en un peligroso proyectil, una explosión y/o incendio produciendo daño en propiedad, lesiones personales o la muerte.

No. de parte	Tamaño	*Multi-Válv.
ME312-5MV	3-1/8"	Sí
ME350	3-1/2"	No
ME350MV	3-1/2"	Sí

\* El estilo Multi-Válvula tienen un corte en la rosca para dejar un claro para colocar una válvula de tanqalve



ME350



ME350MV





# POL MACHO X 1/4" MNPT

No. de parte			Conexión	Descripción del lado POL macho
POL macho de nariz dura	POL macho de nariz dura ángulo de 90°	POL macho de nariz suave		
ME318 ME318P*	ME345	ME1629	1/4" MNPT	Tuerca de 7/8"
ME322	—	—	1/4" MNPT	Tuerca de 7/8", 3-1/2" OAL
—	—	ME1654	1/4" MNPT	Volante de plástico
—	—	ME1654AH	1/4" MNPT	Volante hexagonal
—	—	ME1654AR	1/4" MNPT	Volante redondo
ME319	ME348	—	1/4" MNPT	Tuerca de 1-1/8"
ME1690 ME1690P*	—	ME1641	1/4" MNPT	Exceso de flujo de .9 GPM, tuerca de 7/8"
—	—	ME1653	1/4" MNPT	Exceso de flujo de .9 GPM, volante de plástico
—	—	ME1653AH	1/4" MNPT	Exceso de flujo de .9 GPM, Volante hex.
—	—	ME1653AR	1/4" MNPT	Exceso de flujo de .9 GPM, Volante redondo
ME1692	—	—	1/4" MNPT	Exceso de flujo de .9 GPM, tuerca de 1-1/8"
ME1690-EX18	—	ME1641EX18	1/4" MNPT	Exceso de flujo de 1.8 GPM, tuerca de 7/8"
—	—	ME1638	1/4" MNPT	Orificio del #60, tuerca de 7/8"

\* La opción en paquete consiste de una envoltura de plástico

POL macho de nariz dura



POL macho de nariz suave



Volante de plástico



ME345



# POL MACHO X VÁSTAGO DE MANGUERA

No. de parte		Hose DI	Descripción del lado POL macho
POL macho de nariz dura	POL macho de nariz suave		
ME5930	ME1656-78N	1/4"	Tuerca de 7/8"
ME5931-78N	ME5931-78SN	3/8"	Tuerca de 7/8"
ME5930-118N	ME1656-118N	1/4"	Tuerca de 1-1/8"
ME5931	ME5931-SN	3/8"	Tuerca de 1-1/8"
—	ME1656	1/4"	Volante de plástico
—	ME1656AH	1/4"	Volante hex.
—	ME1656AR	1/4"	Volante redondo
ME1683	ME1655-78N	1/4"	Exceso de flujo de .9 GPM, tuerca de 7/8"
ME5931EX-78N	ME5931SNEX-78N	3/8"	Exceso de flujo de .9 GPM, tuerca de 7/8"
ME1684	—	1/4"	Exceso de flujo de .9 GPM, tuerca de 1-1/8"
—	ME1655	1/4"	Exceso de flujo de .9 GPM, volante de plástico
—	ME1655AH	1/4"	Exceso de flujo de .9 GPM, Volante hex.
—	ME1655AR	1/4"	Exceso de flujo de .9 GPM, Volante redondo
—	ME1655EX18-78N	1/4"	Exceso de flujo de 1.8 GPM, tuerca de 7/8"
—	ME1657	1/4"	Orificio del #60, tuerca de 7/8"

Volante hexagonal



Volante redondo



**ADVERTENCIA:** Una válvula de exceso de flujo no se activará si hay una ruptura o fuga aguas abajo de la válvula que no iguale o exceda el flujo de cierre de la válvula o si la válvula de exceso de flujo instalada excede la capacidad de flujo del sistema. Véase la página de Advertencia sobre el exceso de flujo para más información en relación con el uso de dispositivos de exceso de flujo.



Hecho en los EE UU.

# ADAPTADORES POL DE UNA PIEZA

POL x MNPT			
No. de parte	Conexión POL	Exceso de flujo	MNPT
ME284	Hembra	—	1/4"
ME285	Hembra	—	3/8"
ME286	Hembra	—	1/2"
ME287	Hembra	—	3/4"
ME352	M. de nariz dura	—	3/8"
ME354	M. de nariz dura	—	1/2"
ME354EX9	M. de nariz dura	.9 GPM	1/2"
ME354EX18	M. de nariz dura	1.8 GPM	1/2"

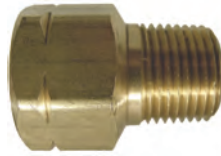

ME285



ME353EX18



ME353

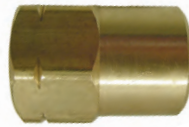

ME303



POL x Aboc. M.			
No. de parte	Conexión POL	Exceso de flujo	Aboc. M.
ME353	M. de nariz dura	—	3/8"
ME353-SN	M. de nariz suave	—	3/8"
ME353EX9	M. de nariz dura	.9 GPM	3/8"
ME353EX18	M. de nariz dura	1.8 GPM	3/8"
ME355	M. de nariz dura	—	1/2"
ME355-SN	M. de nariz suave	—	1/2"
ME355EX18	M. de nariz dura	1.8 GPM	1/2"
ME356	M. de nariz dura	—	5/8"
ME356-SN	M. de nariz suave	—	5/8"
ME356EX9	M. de nariz dura	.9 GPM	5/8"
ME356EX18	M. de nariz dura	1.8 GPM	5/8"

POL x FNPT		
No. de parte	Conexión POL	FNPT
ME300	Hembra	1/8"
ME301	Hembra	1/4"
ME302	Hembra	3/8"
ME303	Hembra	1/2"
ME304	Hembra	3/4"
ME351	M. de nariz dura	1/4"
ME357	M. de nariz dura	1/2"

POL x POL		
No. de parte	Conexión POL	Conexión POL
ME305	Hembra	Hembra

**ADVERTENCIA:** Una válvula de exceso de flujo no se activará si hay una ruptura o fuga aguas abajo de la válvula que no iguale o exceda el flujo de cierre de la válvula o si la válvula de exceso de flujo instalada excede la capacidad de flujo del sistema. Véase la página de Advertencia sobre el exceso de flujo para más información en relación con el uso de dispositivos de exceso de flujo.

# TAPONES Y TAPAS POL

No. de parte			Estilo
Latón		Plástico	
Solo el cuerpo	Cuerpo con cadena	Solo el cuerpo	
ME1691	ME1691-1	ME970P	Tapón POL M. de nariz dura
ME1699	—	—	Tapón POL hembra



ME1691



ME1699



ME970P



## CANDADOS SAFE-T-LOCKS

Diseñados para prevenir la manipulación maliciosa, el robo de producto y/o la descarga accidental de producto. Perfectos para cualquier tamaño de válvula del tanque con una conexión POL o una conexión Acme de 1-3/4" o tubería de gas.

Para instalar, atornille el tapón o tapón a la válvula o tubería usando la llave apropiada. Inserte el mecanismo del seguro en su lugar sobre el tapón o tapón. El mecanismo cubrirá el hexágono o moleteado de instalación y gire libremente hasta que se inserte la llave y se quite el candado.

### CARACTERÍSTICAS

- Cuerpo enteramente de latón para máxima duración
- Mecanismos del seguro y llaves cromadas
- El mecanismo del seguro gira 360° al instalarse para prevenir la manipulación o remoción
- El mecanismo del seguro no se puede retirar sin la llave
- Llave universal para todos los tamaños y estilos



**SERIE ME530PL**

(No incluye candado)

No. de parte	Rosca	Empaque	Llaves adición.
ME530	POL M de nariz suave	12 Tapones y Cand., 1 llave	ME530-03
ME530PL	POL M de nariz suave	12 Tapones y Cand., 1 llave	ME530-03



**ME530**

## HERRAMIENTA DE LIMPIEZA DE ROSCAS POL

Para uso con cualquier rosca POL hembra o entrada de válvula. Permite quitar con seguridad suciedad y otra materia extraña de las roscas hembra izquierdas de .880-14 NGO (POL hembra) sin dañar las roscas. Simplemente enrosque la herramienta de limpieza en las roscas POL hembra usando un volante, hasta que llegue a la última cuerda. Desatornille y retire la herramienta cuidadosamente. Invierta la herramienta y use el cepillo de 7/8" de diámetro para terminar la limpieza. Sopletee cualquier suciedad remanente con aire comprimido.

### CARACTERÍSTICAS

- Hecha de acero templado y cromada para una máxima vida del producto
- Dos flautas de claro para permitir canalizar hacia afuera la suciedad de las roscas
- Con cepillo de alambre de 7/8" de diámetro para la limpieza final



**MEP100**

**ADVERTENCIA:** La herramienta de limpieza de rosca POL es solo para uso como dispositivo de limpieza y no como un calibrador para determinar las condiciones de una rosca. (Consulte siempre la norma NFPA 58 y siga sus lineamientos antes de instalar líneas de Gas LP)



Hecho en los  
EE UU.

# CHECK MÚLTIPLE EN T

Estos múltiples sirven para conectar dos cilindros. La check mantiene los dos tanques ecualizados y permite cambiar cualquiera de ellos sin interrumpir el flujo de propano a los aparatos ni liberar grandes cantidades de Gas LP a la atmósfera del otro tanque. Al cambiar un tanque, simplemente cierre la válvula del tanque y desconecte. La check automáticamente se moverá al lado de la válvula del tanque cerrada para sellar la entrada del tanque, permitiendo una mínima descarga de Gas LP a la atmósfera. Se usan principalmente en casas rodantes, aparatos solos, vehículos recreativos o cabañas de verano.

Los de cambio manual funcionan igual que los de check, excepto que es necesario que el consumidor cierre manualmente la válvula del múltiple del lado del tanque que se está cambiando.

No. de parte	Entrada	Entrada	Salida	Tam. de tuerca
ME1701A	POL Hembra	POL Hembra	POL M. de nariz dura	7/8"
ME1702A	POL Hembra	POL Hembra	POL M. de nariz dura	1-1/8"
ME1705A	POL Hembra	POL Hembra	1/4" MNPT	—
ME1700A	Hembra de 1/4" abocinado invertido	Hembra de 1/4" abocinado invertido	1/4" MNPT	—
MEP456A*	Hembra de 1/4" abocinado invertido	Hembra de 1/4" abocinado invertido	1/4" MNPT	—

\* Cambio manual \*\* La opción en paquete consiste de una envoltura de plástico



# BLOQUE MÚLTIPLE EN T PARA MÚLTIPLES CILINDROS

Estos múltiples están diseñados para conectar múltiples cilindros a reguladores de cambio automático. Estos múltiples no tienen check y son para sistemas que requieren de más de un cilindro a la vez para estar en operación. Se debe usar el pigtail apropiado para conectar la entrada del múltiple a la válvula de cilindro de servicio.

No. de parte	Entrada	Entrada	Salida	Tam. de tuerca
ME1701	POL Hembra	POL Hembra	1/4" FNPT	—
ME1701B	POL Hembra	POL Hembra	POL M. de nariz dura	7/8"
ME1702B	POL Hembra	POL Hembra	POL M. de nariz dura	1-1/8"
ME1701B-SN	POL Hembra	POL Hembra	POL M. de nariz suave	7/8"
ME1701X	POL Hembra	POL Hembra	POL de nariz dura M. con exceso de flujo de .9 GPM	7/8"
ME1701B-X-SN	POL Hembra	POL Hembra	POL de nariz dura M. con exceso de flujo de .9 GPM	7/8"
ME1704B	POL Hembra	POL Hembra	POL Hembra	1-1/8"
ME1700B	Hembra de 1/4" abocinado invertido	Hembra de 1/4" abocinado invertido	1/4" MNPT	—
ME-T9-444	1/4" FNPT	1/4" FNPT	1/4" MNPT	—

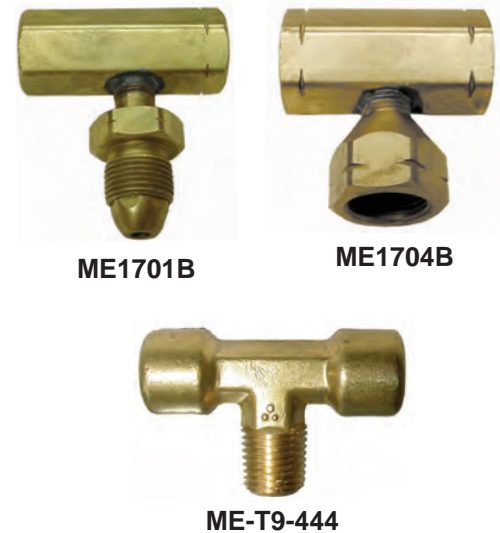

**ADVERTENCIA:** Una válvula de exceso de flujo no se activará si hay una ruptura o fuga aguas abajo de la válvula que no iguale o exceda el flujo de cierre de la válvula o si la válvula de exceso de flujo instalada excede la capacidad de flujo del sistema. Véase la página de Advertencia sobre el exceso de flujo para más información en relación con el uso de dispositivos de exceso de flujo.

# VARIEDAD DE T PARA CAMPERS

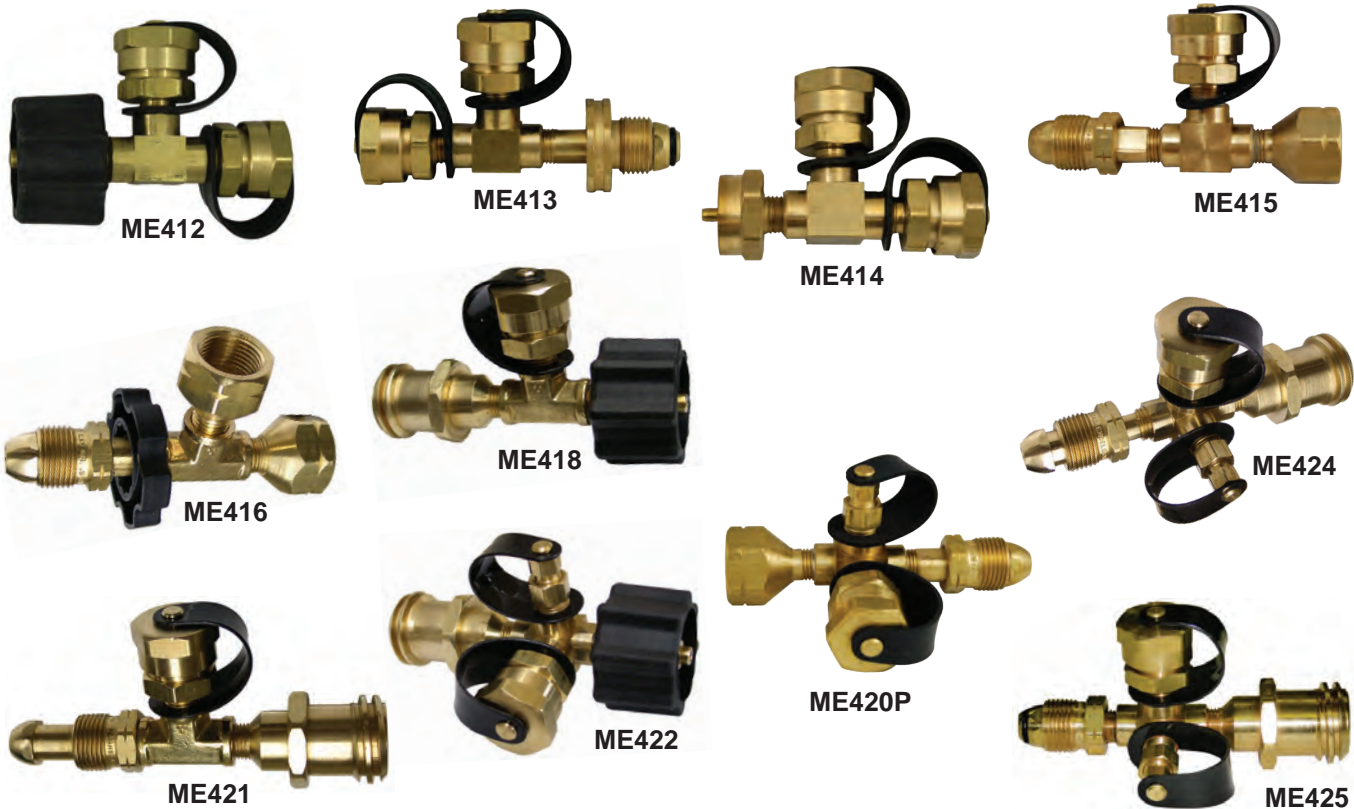

No. de parte	Entrada	Entrada auxiliar	Salida	Salida
ME412	Acme hembra de 1-5/16"	—	1"-20 Macho	1"-20 Macho
ME413	POL de nariz suave del #60 con volante redondo de latón	—	1"-20 Macho	1"-20 Macho
ME414	Hembra de 1"-20	—	1"-20 Macho	1"-20 Macho
ME415	POL macho de nariz dura con exceso de flujo de .9 GPM	—	POL Hembra	1"-20 Macho
ME416	POL de nariz dura M. con exceso de flujo de .9 GPM con volante de plástico	—	POL Hembra	POL Hembra
ME418	Acme hembra de 1-5/16"	—	1-5/16" Acme macho/POL hembra con cabezal del asiento de cierre rápido	1"-20 Macho
ME420	POL macho de nariz dura con exceso de flujo de .9 GPM	Abocinado invertido hembra de 1/4" con check	POL Hembra	1"-20 Macho
ME421	POL macho de nariz dura con exceso de flujo de .9 GPM	—	1-5/16" Acme macho/POL hembra con cabezal del asiento de cierre rápido	1"-20 Macho
ME422	Acme hembra de 1-5/16"	Abocinado invertido hembra de 1/4"	1-5/16" Acme macho/POL hembra con cabezal del asiento de cierre rápido	1"-20 Macho
ME424	POL macho de nariz dura con exceso de flujo de .9 GPM	Abocinado invertido hembra de 1/4" con check	1-5/16" Acme macho/POL hembra con cabezal del asiento de cierre rápido	1"-20 Macho
ME425	POL macho de nariz suave con exceso de flujo de .9 GPM	Abocinado invertido hembra de 1/4" con check	1-5/16" Acme macho/POL hembra con cabezal del asiento de cierre rápido	1"-20 Macho

\* La opción en paquete consiste de una envoltura de plástico con tarjeta inserta

**ADVERTENCIA:** Una válvula de exceso de flujo no se activará si hay una ruptura o fuga aguas abajo de la válvula que no iguale o exceda el flujo de cierre de la válvula o si la válvula de exceso de flujo instalada excede la capacidad de flujo del sistema. Véase la página de Advertencia sobre el exceso de flujo para más información en relación con el uso de dispositivos de exceso de flujo.



Hecho en los EE UU.

# CODOS Y ENSAMBLES PARA CAMPER



ME423



ME474



ME481P



ME477



ME475AR



ME475



ME475B



ME497



ME497AR

No. de parte	Entrada	Salida	Salida
ME423	POL macho de nariz dura con exceso de flujo de .9 GPM	1-5/16" Acme macho/POL hembra con cabezal del asiento de cierre rápido	1"-20 Macho
ME474	1-5/6" Acme hembra	1"-20 Macho	—
ME475	POL M. de nariz suave del #60 con volante de plástico	1"-20 Macho	—
ME475AR	POL M de nariz suave del #60 con volante redondo de latón	1"-20 Macho	—
ME475B	#60 POL M. de nariz suave	1"-20 Macho	—
ME477	POL macho de nariz dura con exceso de flujo de .9 GPM con volante de plástico	1"-20 Macho	—
ME481	1"-20 Hembra	1-5/16" Acme macho/POL hembra con cabezal del asiento de cierre rápido	—
ME497	POL M de nariz suave con volante de plástico	1"-20 Macho	—
ME497AR	POL M de nariz suave con volante redondo de latón	1"-20 Macho	—

\* La opción en paquete consiste de una envoltura de plástico con tarjeta inserta

**ADVERTENCIA:** Una válvula de exceso de flujo no se activará si hay una ruptura o fuga aguas abajo de la válvula que no iguale o exceda el flujo de cierre de la válvula o si la válvula de exceso de flujo instalada excede la capacidad de flujo del sistema. Véase la página de Advertencia sobre el exceso de flujo para más información en relación con el uso de dispositivos de exceso de flujo.

# CONECTORES DE CAMPER



ME417



ME483



ME484



ME485



ME487



ME488



ME491



ME492



ME493  
con check y o-ring



ME494  
sin check

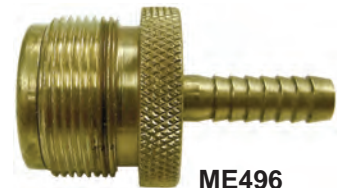

ME496



ME487P

No. de parte	Entrada	Salida
ME417	1/4" MNPT	1"-20 macho con check y O-ring
ME483	Tapón hembra de 1"-20 con correa	-
ME484	1"-20 Hembra	Conector de manguera de 1/4"
ME485	1"-20 Hembra	1/4" FNPT
ME487	1"-20 Hembra	POL Hembra
ME488	1"-20 Hembra	1/4" MNPT
ME491	3/8" Aboc. M.	1"-20 Macho con check y O-ring
ME492	1/4" FNPT	1"-20 Macho - sin check
ME493	9/16"-18 Macho izquierda	1"-20 Macho con check y O-ring
ME494	9/16"-18 Macho izquierda	1"-20 Macho - sin check
ME496	Vástago de manguera de 1/4"	Conector giratorio macho de 1"-20 con vástago de válvula y O-ring

\* La opción en paquete consiste de una envoltura de plástico con tarjeta inserta

CONEXIONES Y ACCESORIOS



Hecho en los EE UU.

# ADAPTADORES DE EMERGENCIA

Diseñados para una forma rápida de cambiar de un cilindro de 20 libras a un cilindro desechable de 1 libra. Se puede usar para conectar un pequeño cilindro desechable de 1 libra a una hornilla de gas u otro aparato.

**NOTA:** Para usar la POL Hembra en la serie ME480, simplemente retire el empaque interno. El empaque debe estar puesto para usar la conexión Tipo I (QCC).



ME480EX



ME480



ME481

No. de parte	Entrada	Salida	Descripción
ME480	1"-20 Hembra	1-5/16" Acme macho/POL hembra	Flujo pleno
ME480EX	1"-20 Hembra	1-5/16" Acme macho/POL hembra	Exceso de flujo de .9 GPM
ME480EX1.8	1"-20 Hembra	1-5/16" Acme macho/POL hembra	Exceso de flujo de 1.8 GPM
ME481	1"-20 Hembra	1-5/16" Acme macho/POL hembra	Cabezal del asiento

NOTA: Un dispositivo de exceso de flujo no garantiza un cierre al 100%. Una pequeña cantidad de propano podría fugar si se le desconecta  
 \* La opción en paquete consiste de una envoltura de plástico con tarjeta inserta

**ADVERTENCIA:** Una válvula de exceso de flujo no se activará si hay una ruptura o fuga aguas abajo de la válvula que no iguale o exceda el flujo de cierre de la válvula o si la válvula de exceso de flujo instalada excede la capacidad de flujo del sistema. Véase la página de Advertencia sobre el exceso de flujo para más información en relación con el uso de dispositivos de exceso de flujo.

# UNIONES DIELÉCTRICAS

Las uniones dieléctricas de la serie ME690 sirven para aislar tubería metálica de fuentes de corriente eléctrica y para ayudar a prevenir la corrosión galvánica. La unión dieléctrica ME690 típicamente se instala en el tanque ASME, directamente aguas abajo del regulador de primera etapa pero antes de la tubería subterránea y/o a la entrada del regulador de segunda etapa en superficie protegiendo la tubería metálica subterránea de la corrosión y la corriente eléctrica.

## CARACTERÍSTICAS

- Hechas de latón para uso pesado
- Conveniente conexión macho NPT x macho SAE para reducir potenciales fugas y conexiones extra
- Tamaño compacto para espacios apretados
- Amplias caras para llave y fácil instalación
- No conducen la carga eléctrica de un lado al otro de la unión



ME690-4-8

No. de parte	Descripción	OAL
ME690-4-6	Unión dieléctrica 1/2" MNPT x Macho abocinado de 3/8"	3-3/8"
ME690-6-6	Unión dieléctrica 3/4" MNPT x Macho abocinado de 3/8"	3-1/2"
ME690-4-8	Unión dieléctrica 1/2" MNPT x Macho abocinado de 1/2"	3-1/2"
ME690-6-8	Unión dieléctrica 3/4" MNPT x Macho abocinado de 1/2"	3-5/8"
ME690-4-10	Unión dieléctrica 1/2" MNPT x 5/8" Macho Abocinado	3-5/8"
ME690-6-10	Unión dieléctrica 3/4" MNPT x 5/8" Macho Abocinado	3-3/4"





# CONECTORES ABOCINADOS



Tuercas cortas forjadas	
No. de parte	DE de tubo
ME-NS4-4	1/4"
ME-NS4-6	3/8"
ME-NS4-8	1/2"
ME-NS4-10	5/8"
ME-NS4-12	3/4"



Uniones completas	
No. de parte	DE de tubo
MEF42-4-4	1/4"
MEF42-6-6	3/8"
MEF42-8-8	1/2"
MEF42-10-10	5/8"



Conectores macho		
No. de parte	DE de tubo	MNPT
MEF48-4-2	1/4"	1/8"
MEF48-4-4	1/4"	1/4"
MEF48-6-2	3/8"	1/8"
MEF48-6-4	3/8"	1/4"
MEF48-6-6	3/8"	3/8"
MEF48-6-8	3/8"	1/2"
MEF48-6-12	3/8"	3/4"
MEF48-8-4	1/2"	1/4"
MEF48-8-6	1/2"	3/8"
MEF48-8-8	1/2"	1/2"
MEF48-8-12	1/2"	3/4"
MEF48-10-6	5/8"	3/8"
MEF48-10-8	5/8"	1/2"
MEF48-10-12	5/8"	3/4"
MEF48-12-8	3/4"	1/2"
MEF48-12-12	3/4"	3/4"



Tuercas de reducción	
No. de parte	DE de tubo
ME-NS4-6-4	3/8" x 1/4"
ME-NS4-8-4	1/2" x 1/4"
ME-NS4-8-6	1/2" x 3/8"
ME-NS4-10-8	5/8" x 1/2"



Reducciones	
No. de parte	DE de tubo
MEF42-8-6	1/2" x 3/8"
MEF42-10-6	5/8" x 3/8"
MEF42-10-8	5/8" x 1/2"



Conectores hembra		
No. de parte	DE de tubo	FNPT
MEF46-4-4	1/4"	1/4"
MEF46-6-4	3/8"	1/4"
MEF46-6-6	3/8"	3/8"
MEF46-6-8	3/8"	1/2"
MEF46-6-12	3/8"	3/4"
MEF46-8-6	1/2"	3/8"
MEF46-8-8	1/2"	1/2"
MEF46-8-12	1/2"	3/4"
MEF46-10-6	5/8"	3/8"
MEF46-10-8	5/8"	1/2"
MEF46-10-12	5/8"	3/4"



Codos hembra/macho		
No. de parte	DE de tubo	FNPT
MEF54-6-6	3/8"	3/8"
MEF54-6-8	3/8"	1/2"
MEF54-6-12	3/8"	3/4"
MEF54-8-6	1/2"	3/8"
MEF54-8-8	1/2"	1/2"
MEF54-8-12	1/2"	3/4"
MEF54-10-8	5/8"	1/2"
MEF54-10-12	5/8"	3/4"



Tuercas giratorias	
No. de parte	DE de tubo
ME-US4-6	3/8"
ME-US4-8	1/2"
ME-US4-10	5/8"

Tuercas giratorias de reducción	
No. de parte	DE de tubo
ME-US4-8-6	1/2" x 3/8"
ME-US4-10-8	5/8" x 1/2"

CONEXIONES Y ACCESORIOS



Hecho en los EE UU.

# CONECTORES ABOCINADOS Y ADAPTADORES ROSCADOS DE TUBERÍA



Codos macho/macho		
No. de parte	DE de tubo	MNPT
MEF49-4-6	1/4"	3/8"
MEF49-6-4	3/8"	1/4"
MEF49-6-6	3/8"	3/8"
MEF49-6-8	3/8"	1/2"
MEF49-6-12	3/8"	3/4"
MEF49-8-4	1/2"	1/4"
MEF49-8-6	1/2"	3/8"
MEF49-8-8	1/2"	1/2"
MEF49-8-12	1/2"	3/4"
MEF49-10-8	5/8"	1/2"
MEF49-10-12	5/8"	3/4"



Codos de dos vías	
No. de parte	DE de tubo
MEF55-6	3/8"
MEF55-8	1/2"
MEF55-10	5/8"
MEF55-12	3/4"



T macho	
No. de parte	DE de tubo
MEF44-6-6-6	3/8"
MEF44-8-8-8	1/2"
MEF44-10-10-10	5/8"

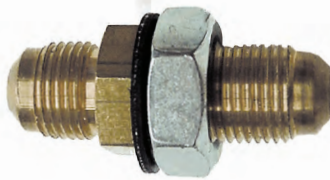

Mamparo RV	
No. de parte	Descripción
MESTF33	Abocinado macho de 3/8" x abocinado macho de 3/8"

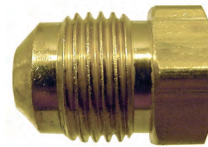

Tapones abocinados	
No. de parte	DE de tubo
MEP2-4	1/4"
MEP2-6	3/8"
MEP2-8	1/2"
MEP2-12	3/4"

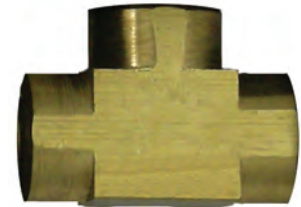

T hembra	
No. de parte	FNPT
ME415-01	1/4"



Adaptador abocinado invertido		
No. de parte	Descripción	Accesorio
ME2132	Abocinado invertido H de 1/4" x 1/4" MNPT	ME2131 Tapón abocinado invertido de 1/4"



Tapones abocinados	
No. de parte	DE de tubo
ME1695-4	1/4"
ME1695-6	3/8"
ME1695-8	1/2"
ME1695-12	3/4"



Uniones de tubo		
No. de parte	MNPT	MNPT
MEF216-2	1/8"	1/8"
MEF216-4	1/4"	1/4"
MEF216-6	3/8"	3/8"
MEF216-6-8	3/8"	1/2"
MEF216-8	1/2"	1/2"
MEF216-8-4	1/2"	1/4"
MEF216-12	3/4"	3/4"



Campana para tubo	
No. de parte	DE de tubo
MEF41-6	3/8"



# CONEXIONES CGA 555

Los adaptadores CGA 555 son conexiones estándar de salida de válvula de cilindro para extracción de butano o propano líquido. Están diseñadas para soportar presiones de hasta 3,000 psig.

No. de parte	Entrada	Salida
ME306	Hembra CGA 555	1/4" MNPT
ME307	Hembra CGA 555	9/16"-18 macho izquierda
ME308	Hembra CGA 555	POL Hembra



ME306



ME308

No. de parte	Tapón con cadena
ME309-1	CGA 555



ME309-1

# CONEXIONES DE GAS DE ALTA PRESIÓN

No. de parte			DI de Mang.	Roscas
Ensamble de Con. de mangu.	Solo con. de manguera	Solo tuerca		
ME23C	ME23C-1	ME23C-2	1/4"	9/16"-18 hembra izquierda
ME23E	ME23E-1	ME23C-2	3/8"	9/16"-18 hembra izquierda



ME23C

No. de parte		Conexión	Descripción de POL
POL M. de nariz dura	POL M. de nariz suave		
ME1650	ME1650SN	9/16"-18 macho izquierda	7/8" Nut
ME1651	—	9/16"-18 macho izquierda	1-1/8" Nut
ME1689	ME1645-78N	9/16"-18 macho izquierda	Exceso de flujo de .9 GPM, tuerca de 7/8"
—	ME1645	9/16"-18 macho izquierda	Exceso de flujo de .9 GPM, volante de plástico
ME1687	—	9/16"-18 macho izquierda	Exceso de flujo de .9 GPM, tuerca de 1-1/8"
ME1689-EX18	—	9/16"-18 macho izquierda	Exceso de flujo de 1.8 GPM, tuerca de 7/8"

POL de nariz suave



POL de nariz dura



Bujes de salida		
No. de parte	Rosca macho izquierda	Rosca
ME24C	9/16"-18	1/4" MNPT
ME24E	9/16"-18	3/8" MNPT
ME24F	9/16"-18	1/2" MNPT
ME26C	9/16"-18	9/16"-18 macho izquierda



ME24C

**ADVERTENCIA:** Una válvula de exceso de flujo no se activará si hay una ruptura o fuga aguas abajo de la válvula que no iguale o exceda el flujo de cierre de la válvula o si la válvula de exceso de flujo instalada excede la capacidad de flujo del sistema. Véase la página de Advertencia sobre el exceso de flujo para más información en relación con el uso de dispositivos de exceso de flujo.



# CONEXIONES DE MANGUERAS

No. de parte				DI de manguera	Rosca
Latón		Acero <sup>1</sup>			
4 lengüetas, baja presión	7 lengüetas alta presión	4 lengüetas	Cuatro lengüetas con orificio tamaño 3/64"		
ME4631	—	—	—	1/4"	1/8" FNPT
ME4632	ME5632	—	—	1/4"	1/4" FNPT
ME4633	ME5633	—	—	1/4"	3/8" FNPT
ME4652	—	—	—	3/8"	1/4" FNPT
ME4653	ME5653	—	—	3/8"	3/8" FNPT
ME4654	—	—	—	3/8"	1/2" FNPT
ME4231	ME5231	—	—	1/4"	1/8" MNPT
ME4232	ME5232	—	—	1/4"	1/4" MNPT
ME4233	ME5233	—	—	1/4"	3/8" MNPT
—	—	A6132	A6133	3/8"	1/8" MNPT
ME4252	—	A1132	A1133	3/8"	1/4" MNPT
ME4253	ME5253	—	—	3/8"	3/8" MNPT
ME4254	—	—	—	3/8"	1/2" MNPT
—	—	A6138	A6139	1/2"	1/8" MNPT
—	—	A1138	A1139	1/2"	1/4" MNPT
ME4273	—	—	—	1/2"	3/8" MNPT
ME4274	ME5274	—	—	1/2"	1/2" MNPT
ME4293	—	—	—	5/8"	3/8" MNPT
ME4835	ME5835	—	—	1/4"	3/8" Aboc. M.
ME4855	—	—	—	3/8"	3/8" Aboc. M.
ME4857	—	—	—	3/8"	1/2" Aboc. M.
—	ME5133	—	—	1/4"	Abocinado invertido macho de 1/4"
ME4333	—	—	—	1/4"	Abocinado hembra giratoria de 1/4"
ME4335 <sup>2</sup>	ME5334 <sup>5,6</sup> ME5335	—	—	1/4"	Abocinado hembra giratoria de 3/8"
ME4355 <sup>3</sup>	ME5336 <sup>6</sup> ME5355	—	—	3/8"	Abocinado hembra giratoria de 3/8"
ME4357	ME5357	—	—	3/8"	Abocinado hembra giratoria de 1/2"
ME4377 <sup>4</sup>	ME5377	—	—	1/2"	Abocinado hembra giratoria de 1/2"

(1) Clasificada para Gas LP y NH<sub>3</sub> (4) ME4377-1 (solo lengüeta); ME4377-2 (solo tuerca)  
 (2) ME4335-1 (solo lengüeta); ME4335-2 (solo tuerca) (5) ME5334-1 (solo lengüeta)  
 (3) ME4355-1 (solo lengüeta); ME4355-2 (solo tuerca) (6) Tuerca forjada



ME4631

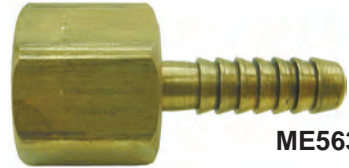

ME5632



ME5233



ME4252



A1132



ME4835



ME5133



ME5357



# FÉRULAS Y PARCHES DE MANGUERA



ME7327



ME27C



ME27E

No. de parte	DI	OAL	No. de parte	DI	OAL
ME7323	.525"	1"	ME7329	.687"	1"
ME7324	.531"	1"	ME7330	.718"	1"
ME7325	.562"	1"	ME7331	.750"	1"
ME7326	.593"	1"	ME7332	.781"	1"
ME7327	.625"	1"	ME7333	.812"	1"

No. de parte	DI de mang.
ME27C	1/4" x 1/4"
ME27E	3/8" x 3/8"

## DETECTOR DE FUGAS DE BAJA TEMPERATURA

Detector de fugas de uso general para todos los gases a presión. Diseñado para detectar fugas en juntas en 5 segundos de una aplicación correcta a temperaturas de hasta -40° F.

No. de parte	Tamaño	Descripción
ME-LD02	2 Onzas	Botella spray
ME-LD1	8 Onzas	Tapón y embarrador
ME-LD16	16 Onzas	Tapón y cepillo
ME-LD2	1 Galón	Botella



ME-LD02



ME-LD16



ME-LD2

## BLOQUES DE PRUEBAS DE ALTA PRESIÓN

Diseñado para probar líneas de alta presión aguas abajo de la válvula del tanque válvula por fugas en el sistema. Esta válvula de purga opcional permite ajustar la presión de la línea a la presión

No. de parte	Entrada	Salida	PSIG	Válvula de venteo instalada de fábrica
MEJ600	POL M. de nariz dura	POL Hemba	0-300	No
MEJ601	POL M. de nariz dura	POL Hemba	0-300	Sí
MEJ601-WOG*	POL M. de nariz dura	POL Hemba	—	Sí

\* Sin manómetro



MEJ600

MEJ601



Hecho en los EE UU.

# KITS Y ADAPTADORES DE PRUEBA DE BAJA PRESIÓN

Estos kits están diseñados para verificar fugas de gas, revisando la presión de la línea en un aparato. Cada kit incluye caja, manómetro y manguera de goma con campana en el extremo.

## CARACTERÍSTICAS

- Capacidad de 0 - 35" columna de agua
- Los modelos de manómetro ajustable se pueden restablecer a ceros con el desarmador incluido
- Manguera de goma de tres pies con campana



ME50-2



ME50P-5



ME60P-2



ME50P-2

Kit con caja	No. de parte			Manómetro ajustable	Adaptador de manómetro
	Solo manómetro y manguera	Manómetro y conexión de vástago de manguera	Manómetro y conexión de		
1/4" MNPT	ME60P-5	—	ME60-2	Sí	ME1328 (3/8" OD) ME1331 (1/2" OD)
ME50P-2	ME50P-5	ME50-2	ME50-2-01	No	ME1332 (5/8" OD)



ME1332

## EL AMIGO DEL REPARADOR

Amigo del reparador (METL051 y METL052) eliminan la molestia de cargar con muchos bujes y conexiones a cada tarea. Tiene tres roscas en un extremo con una conexión de manguera y una de 1/8" MNPT en el otro. Se puede poner fácilmente una manguera en cualquier extremo y conectarla al manómetro u otro medidor de flujo en el otro para revisar la presión de la línea en un aparato.

No. de parte	Connection	Connection
METL051	5/16"-32 Macho / 1/8" MNPT / 1/2" -24 Macho	Conexiones T de manguera de prueba/1/8" MNPT
METL052	5/16"-32 Macho / 1/8" MNPT / 1/4" MNPT	Conexiones T de manguera de prueba/1/8" MNPT



METL051

## UNIDAD DE PRUEBAS DE BAJA PRESIÓN

Diseñados para probar fugas en sistemas de baja presión. La válvula check instalada de fábrica permite presurizar la línea y ajustarla a la presión de prueba deseada.

No. de parte	Entrada	PSIG
MEJ610/15	3/4" FNPT	0-15
MEJ610/30	3/4" FNPT	0-30
MEJ610/60	3/4" FNPT	0-60
MEJ610/100	3/4" FNPT	0-100



MEJ610/30



# EQUIPO DE PRUEBAS DE SEGURIDAD K&A

## KITS DE REVISIÓN DE FUGAS Y PRUEBAS DE REGULADOR

Hechos para los conductores de bobtails capacitados para realizar pruebas de fugas. El ensamble de manómetro de la Serie ME-SQTG proporciona a los técnicos de servicio lo necesario para probar la presión de las reguladores en cuando a su configuración de flujo y presión de bloqueo, además de detectar fugas.

NOTA: Los sufijos A o B en los números de modelo indican el tipo de válvula de Puerto de presión a emplearse. El A designa la válvula tipo VA (Schrader) y B designa la válvula tipo VB (abocinado de 1/4").



ME-QTG16B

Los kits ME-QTG127A y ME-QTG128B de 2 manómetros se utilizan para pruebas de fugas a presiones intermedias usando el manómetro de 30 PSI y también para pruebas de fugas en presiones de tanques usando el manómetro de 300 PSI y el bloque de pruebas de alta presión que viene en el kit. La conexión de manguera al puerto de presión del sistema tiene un conector rápido para ambos manómetros de presión. El kit incluye seis válvulas de puerto de presión ya sea tipo A o B, dependiendo en cuál de los kits está especificado.

Los kits ME-QTG16A y ME-QTG16B de 2 manómetros se utilizan para pruebas de fugas a presiones intermedias usando el manómetro de 30 PSI y para probar reguladores de primera etapa. El manómetro de 35" columna de agua (W.C.) se usa para probar la la presión nominal del regulador de segunda etapa de baja presión y la apresión de bloqueo.

Los kits ME-SQTG4A y ME-SQTG4B de 4 manómetros incluyen un manómetro de 30 PSI, un manómetro de 300 PSI, un manómetro de 5 PSI, un manómetro de 35" columna de agua (W.C.) y un bloque de pruebas de alta presión, además de seis válvulas de puerto de presión ya sea tipo A o B, dependiendo en cuál de los kits está especificado. El conector rápido de manguera permite colocar cualquiera de los manómetros. Una válvula de puerto de presión para detección de fugas puede estar en cualquier lugar del sistema con su correspondiente manómetro para probar por fugas. Este kit también permite que el técnico de servicio pruebe todos los reguladores de presión, incluyendo el de primera etapa usando el manómetro de 30 PSI, un regulador de 2 PSI usando el manómetro de 5 PSI, y los reguladores de baja presión o la presión de múltiple de aparatos a 11" W.C. usando el manómetro de 35" W.C.



ME-SQTG-4B

No. de parte	Descripción
ME-QTG127A	Kit de prueba de fugas de 2 manómetros - manóm. de 30 y 300 PSI con Válvulas tipo A (6)
ME-QTG128B	Kit de prueba de fugas de 2 manómetros - manóm. de 30 y 300 PSI con Válvulas tipo B (6)
ME-QTG16A	Kit de prueba de fugas de 2 manómetros - 30 PSI and 35" WC Gauges with Válvulas tipo A (6)
ME-QTG16B	Kit de prueba de fugas de 2 manómetros - 30 PSI and 35" WC Gauges with Válvulas tipo B (6)
ME-SQTG-4A	Kit de 4 manómetros (5, 30, 300 PSI y 35" WC) con válvulas tipo A (6)
ME-SQTG-4B	Kit de 4 manómetros (5, 30, 300 PSI y 35" WC) con válvulas tipo B (6)

## EQUIPO DE PRUEBAS DE SEGURIDAD K&A MANÓMETROS Y ADAPTADORES DE REPUESTO



ME-AD-BA

Adaptador		
No. de parte	Descripción	
ME-AD-AB	Adaptador- Conecta el conector giratorio de manguera tipo A a la válvula de puerto de presión tipo B	
ME-AD-BA	Adaptador- Conecta el conector giratorio de manguera tipo B a la válvula de puerto de presión tipo A	
Manómetros		
c/ conexión de 1/4" MNPT	c/ niple de desconexión rápida	Descripción
MEJ501	ME-GA30N	Manómetro de tubo Bourdon de 0-30 PSI - entrada de 1/4" MNPT
MEJ600-02	ME-GA300N	Manómetro de tubo Bourdon de 0-300 PSI - entrada de 1/4" MNPT
ME50ECO-2	ME-GA35WCN	Manómetro de cápsula de diafragma de 35 pulgadas columna de agua
ME-GA5	ME-GA5N	Manómetro de cápsula de diafragma de 5 PSI



ME-GA30N



Hecho en los EE UU.

# EQUIPO DE PRUEBAS DE SEGURIDAD K&A

## ENSAMBLES DE MANÓMETROS Y VÁLVULAS

Hechos para los conductores de bobtails capacitados para realizar pruebas de fugas. El ensamble de manómetro de la Serie ME-SQTG proporciona a los técnicos de servicio lo necesario para probar la presión de los reguladores en cuando a su configuración de flujo y presión de bloqueo, además de detectar fugas.

**NOTA:** Los sufijos A o B en los números de modelo indican el tipo de válvula de Puerto de presión a emplearse. El A designa la válvula tipo VA (Schrader) y B designa la válvula tipo VB (abocinado de 1/4").



ME-TGA  
o  
ME-TGB

Los ensambles de manómetros de un solo punto ME-TGA y ME-TGB vienen con manómetro de 30 PSIG y se usan para revisar fugas a la presión intermedia a la salida del regulador de primera etapa o a la entrada del regulador de segunda etapa.

Los kits ME-KVA y ME-KVB Multi Punto son ensambles con manómetros de 30 PSI y reguladores integrados que limitan la presión al regulador a 12 PSI de modo que se pueda usar el manómetro para verificar la existencia de fugas en puertos de presión intermedia o la presión de tanques usando el bloque de pruebas de alta presión. El kit incluye doce válvulas de 1/8" NPT y seis válvulas de puerto de presión de 1/4" NPT.



ME-KVB



ME-SKVA o ME-SKVB

No. de parte	Descripción	Conf. de presión
ME-TGA	Ensamble de manómetro de un punto (Schrader) Tipo A	30 PSIG
ME-TGB	Ensamble de manómetro de un punto (1/4" abocinado) Tipo B	30 PSIG
ME-KVA	Kit de pruebas multi punto Tipo A	30 PSIG
ME-KVB	Kit de pruebas multi punto Tipo B Multi Point	30 PSIG
ME-SKVA	Kit universal de pruebas Tipo A	35" WC
ME-SKVB	Kit universal de pruebas Tipo B	35" WC

Los kits universales ME-SKVA y ME-SKVB son ensambles con manómetros de 35" W.C. y reguladores integrados que limitan la presión al regulador a 21" W.C. de modo que se pueda usar el manómetro para verificar la existencia de fugas en cualquier parte del sistema. También se pueden usar para medir el punto de configuración y la presión de bloqueo de un regulador de segunda etapa, baja presión o la presión del múltiple de aparatos. El kit incluye doce válvulas de puerto de presión de 1/8" NPT y seis de 1/4" NPT.

# EQUIPO DE PRUEBAS DE SEGURIDAD K&A

## VÁLVULAS DE PUERTO DE PRESIÓN PARA ENSAMBLE DE MANÓMETRO



No. de parte	Descripción	Conexión	Conexión
ME-VA1	Válvula de puerto de presión Tipo A	1/8" MNPT	Schrader
ME-VA2		1/4" MNPT	
ME-VB1	Válvula de puerto de presión Tipo B	1/8" MNPT	Abocinado de 1/4"
ME-VB2		1/4" MNPT	
ME-HSA	Conector giratorio de manguera x Válvula de puerto de presión Tipo A		
ME-HSB	Conector giratorio de manguera x Válvula de puerto de presión Tipo B		



ME-HSA



ME-VA1



ME-VA2





# ACCESORIOS DE PRUEBAS DE PRESIÓN

Estos accesorios se adaptan fácilmente a los equipos de pruebas de presión estándar de la industria y proveen de una forma confiable, de bajo costo y permanente de probar líneas de alta y baja presión en instalaciones de tanques domésticos.

## CARACTERÍSTICAS

- Método confiable para probar puertos de alta y baja presión
- Provee un método eficiente de purga de vapor para la equalización de presión y lecturas más exactas
- Provee un método de bajo costo de purgar vapor del equipo de pruebas antes de desconectar
- Manómetro de alta calidad con líquido.



MEJ603HP

No. de parte	Salida	Entrada	PSIG	Válvula de venteo instalada de fábrica
MEJ602*	1/4" FNPT	1/4" MNPT	—	Sí
MEJ603LP	1/4" FNPT	1/4" MNPT	0-15	Sí
MEJ603HP	1/4" FNPT	1/4" MNPT	0-300	Sí

\* Sin manómetro

Estos accesorios son para reguladores de primera etapa con puertos de presión ya sea aguas arriba o aguas abajo.

No. de parte	Conexión	Conexión	Largo aprox.
MER432-6	1/8" MNPT	1/4" FNPT	6"
MER432-12	1/8" MNPT	1/4" FNPT	12"



Serie MER432

Diseñados como una forma de bajo costo de instalar permanentemente un puerto de presión aguas arriba o aguas abajo del regulador de primera etapa. El puerto con orificio del #54 provee una presión de línea controlada para lecturas exactas y protege el equipo de prueba de picos de presión y permite la fácil instalación de dispositivos de monitoreo de presión de prueba.

No. de parte		Conexión	Conexión	Agujero del puerto con orificio del #54
Con tapón	Sin tapón			
ME295	ME295-1	POL M. de nariz dura	POL Hembra	1/8" FNPT
ME295SN	ME295SN-1	POL M. de nariz suave	POL Hembra	1/8" FNPT
ME296	ME296-1	1/4" MNPT	1/4" FNPT	1/8" FNPT
ME297	ME297-1	3/8" MNPTv	3/8" FNPT	1/8" FNPT
ME298	ME298-1	1/2" MNPT	1/2" FNPT	1/8" FNPT
—	MEJ595	1/2" MNPT	1/2" FNPT	1/4" FNPT sin orificio
ME299	ME299-1	3/4" MNPT	3/4" FNPT	1/8" FNPT

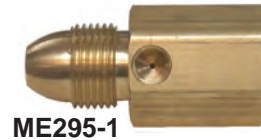

ME295-1

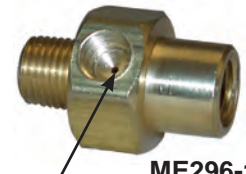

ME296-1

Orificio #54



MEJ595



No. de parte	Conexión	Conexión	Descripción
MEJ604	1/4" FNPT	1/8" MNPT	Extensión



No. de parte	Conexión	Conexión	Sellador de rosca
ME-VA2	1/4" MNPT	5/16"-32 Macho	No
MEVA1	1/8" MNPT	5/16"-32 Macho	No
MEJ608B-02	1/8" MNPT	5/16"-32 Macho	Sí

Esta válvula check permite presurizar y ajustar la línea a la presión deseada a través de la misma válvula.

**NOTA:** Para ayudar a evitar la falla de la válvula, el tapón debe estar en la válvula cuando la línea no esté presurizada o ajustada. Cualquier basura, suciedad, agua u otros contaminantes puede atascar la válvula o comprometer la superficie de sellado haciendo que la válvula fugue.



No. de parte	Conexión	Conexión
ME10BTK-1-01	1/8" FNPT	5/16"-32 Hembra



Hecho en los EE UU.

	No. de parte	Descripción
Adaptadores Acme	ME251-02	3-1/4", Malla Acme
	ME251-03	3-1/4", Anillo de retención Acme para malla
Empaques Acme	MEW4	1-1/4", Empaque plano Acme para combustible de motor
	MEW3	1-1/4", Empaque plano Acme
	MEW2	1-3/4", Empaque plano Acme
	MEW5	2-1/4", Empaque plano Acme
	MEW6	3-1/4" Empaque plano Acme
	MEW7	4-1/4" Empaque plano Acme
Válvulas de no retroceso o "back check"	ME868-16-05	1-1/4" - 2" O-Ring Excelsa-Flange de repuesto universal
	ME870-6-06	3/4", O-ring para válvulas de no retroceso
	ME870-10-06	1-1/4", O-ring para válvulas de no retroceso
	ME870-16-06	2", O-ring para válvulas de no retroceso
	ME870-24-06	3" O-ring para válvulas de no retroceso
Válvulas de bypass (Alto flujo)	ME840-6K	Kit completo de reparación de bypass de alto flujo de 3/4" y 1" - Sin el resorte
	ME840-6SRK	Kit completo de reparación del sello de la válvula bypass de alto flujo de 3/4" y 1"
	ME840-8-108-60	Repuesto de resorte de 25-60 PSI de válvula bypass de alto flujo de 3/4" y 1"
	ME840-8-108-150	Repuesto de resorte de 50-150 PSI de válvula bypass de alto flujo de 3/4" y 1"
	ME840-8-108-225	Repuesto de resorte de 100-225 PSI de válvula bypass de alto flujo de 3/4" y 1"
	ME870-24-06	Repuesto de O-ring del bonete de válvula bypass de alto flujo de 3/4" y 1"
	ME840K	Kit completo de reparación de bypass de alto flujo de 1-1/4" - 2" - Sin el resorte
	ME840SRK	Kit de reparación del sello de bypass de alto flujo de 1-1/4" - 2"
	ME840-16-108-40	Resorte de 20-40 PSI de la válvula bypass de alto flujo de 1-1/4" - 2"
	ME840-16-108-70	Resorte de 41-70 PSI de la válvula bypass de alto flujo de 1-1/4" - 2"
	ME840-16-108-90	Resorte de 71-90 PSI de la válvula bypass de alto flujo de 1-1/4" - 2"
	ME840-16-108-125	Resorte de 91-125 PSI de la válvula bypass de alto flujo de 1-1/4" - 2"
	ME840-16-108-150	Resorte de 126-150 PSI de la válvula bypass de alto flujo de 1-1/4" - 2"
	ME868-16-05	O-Ring universal de brida de 4 tornillos de 1-1/4" - 2"
	ME840-16-109	O-Ring universal de bonete de 1-1/4" - 2"
	ME840-16-110	O-Ring universal del resorte guía de 1-1/4" - 2"
	ME840-16-104	Cabezal universal del asiento de la válvula de 1-1/4" - 2" - Acero inoxidable
	ME840C-16-104	Cabezal del asiento de la válvula estilo clásico de 1-1/4" - 2" - Acero inoxidable
	ME840-24K	Kit completo de reparación de bypass de alto flujo de 3" - Sin el resorte
	ME840-24SRK	Kit de reparación del sello de bypass de alto flujo de 3"
	ME840-24-105-75	Resorte de 25-75 PSI de la válvula bypass de alto flujo de 3"
	ME840-24-105-100	Resorte de 0-100 PSI de la válvula bypass de alto flujo de 3"
	ME840-24-105-200	Resorte de 100-200 PSI de la válvula bypass de alto flujo de 3"
ME904SK-24	Empaque de brida de resorte en espiral de válvula bypass de 3"-300# - Acero al carbón	
ME980SK-24	Kit de birlos de brida de válvula de bypass de 3"-300#	
Válvulas de combinación	ME815K	Ensamble de bonete para ME830
	MEP449S-101	Reemplazo de la bota de protección contra el clima
Válvulas de llenado de tanques	ME601-902	Repuesto de tapón Acme H c/cadena de 1-3/4" - de plástico
	ME601-6SRK	kit completo de reparación de sellos para válvula para llenado ME601-6
	ME601-10SRK	kit completo de reparación de sellos para válvula para llenado ME601-10
	ME601-10-108	Empaque de cuerpo de nylon de repuesto para ME601-10
	ME601-10-901	Repuesto de cabezal del asiento de la válvula moldeado para ME601-10
Filtro de despacho (Gas LP/NH3 - Alto flujo)	ME680-8-ERK	Kit de repuesto de elemento filtro de alta capacidad de 1" - incluye el elemento, o-rings y lubricante



	No. de parte	Descripción
Válvulas de despacho (de acción rápida)	ME800-HRK	Kit de reparación de manija para las válvulas de las ME800, ME810 y ME820
Válvulas de cierre de emergencia (VCE)	ME980-903K	Ensamble de seguro de cable de VCE de 1-1/4"-3"
	ME980-904K	Ensamble de seguro neumático de VCE de 1-1/4"-3"
	ME980-905	Mecanismo remoto universal de liberación de cable activado térmicamente
	ME980-905-25	Mecanismo remoto universal de liberación de cable activado térmicamente con 25' de cable
	ME980-905-50	Mecanismo remoto universal de liberación de cable activado térmicamente con 50' de cable
	ME980-906-25	Cable universal de liberación remota - 25'
	ME980-906-50	Cable universal de liberación remota - 50'
	ME980-907	Codo remoto activado térmicamente con entrada de 1/4" CC - Para sistemas de seguro neumático
	ME980HRK	Ensamble de manija de repuesto VCE de 1-1/4"-3".
	ME980PGA	Ensamble de glándula de empaque de VCE de 1-1/4"-3"
	ME980-6K	Kit de reparación completo de VCE 3/4" - 1"
	ME980-6SRK	Kit de reparación de sello de VCE de 3/4" - 1"
	ME980-6-902	Kit de repuesto de liberación neumática de válvula ESV
	ME980-6-903	Kit de repuesto de cable de liberación de válvula ESV
	ME980-10-901	Ensamble de repuesto de columpio de válvula back check (VCE) de 1-1/4"
	ME980-16-901	Ensamble de repuesto de columpio de válvula back check (VCE) de 2"
	ME980-24-901	Ensamble de repuesto de columpio de válvula back check (VCE) de 3"
	ME980-10K	Kit completo de reparación de válvula (VCE) de 1-1/4"
	ME980-16K	Kit completo de reparación de válvula (VCE) de 2"
	ME980-24K	Kit completo de reparación de válvula (VCE) de 3"
ME980-10SRK	Kit de reparación de sello (VCE) de 1-1/4"	
ME980-16SRK	Kit de reparación de sello (VCE) de 2"	
ME980-24SRK	Kit de reparación de sello (VCE) de 3"	
Válvulas internas de combinación Excelsator™ de 1-1/4"	ME1000F-101/40	Filtro de repuesto de malla del 20
Válvulas internas roscadas Excelsator™ de 1-1/4"	ME990-10-VRK	Kit de reconstrucción de válvula interna Excelsator 1-1/4"
	ME990-10-SRK	Kit de reparación de sello de válvula interna Excelsator 1-1/4"
	ME990-10-PRK	Kit de reparación del empaque del vástago de la válvula interna Excelsator de 1-1/4"
	ME990-10-PGA	Ensamble de la glándula del empaque del vástago de la válvula interna Excelsator 1-1/4"
	ME990-10-106-35	Resorte de válvula interna de exceso de flujo Excelsator de 1-1/4" - 35 GPM (Azul)
	ME990-10-106-55	Resorte de válvula interna de exceso de flujo Excelsator de 1-1/4" - 55 GPM (Verde)
	ME990-10-106-85	Resorte de válvula interna de exceso de flujo Excelsator de 1-1/4" - 85 GPM (Naranja)
	ME990-10-129	Palanca manual de válvula interna Excelsator de 1-1/4"
	MEP147-01	Anillo conector de cable de acero enchapado de 1-1/4" para válvulas internas de 1-1/4"-3"
Válvulas internas roscadas Excelsator de 1-1/2" y cuerpo en T roscado	ME990-12-VRK	Kit completo de reparación de válvula interna Excelsator de 1-1/2"
	ME990-12-SRK	Kit de reparación de sello de interna Excelsator de 1-1/2"
	ME990-10-PGA	Ensamble de glándula de válvula interna Excelsator de 1-1/4" - 1-1/2"
	ME990-10-PRK	Kit de reparación de vástago de la válvula interna Excelsator de 1-1/4" - 1-1/2"
	MEP147-01	Anillo conector de cable de acero enchapado de 1-1/4" para válvulas internas de 1-1/4"-3"
	ME990-10-129	Palanca manual de operación de válvula
	ME990-160	Enlace fusible universal de válvula interna de 212°F
	ME992-12-106-45	Resorte de válvula interna de exceso de flujo Excelsator de 1-1/2" - 45 GPM (Naranja)
	ME992-12-106-60	Resorte de válvula interna de exceso de flujo Excelsator de 1-1/2" - 60 GPM (Rojo)
	ME992-12-106-85	Resorte de válvula interna de exceso de flujo Excelsator de 1-1/2" I - 85 GPM (Amarillo)

	No. de parte	Descripción
<b>Válvulas internas roscadas</b> <i>Excelsator™</i> de 1-1/2" y cuerpo en T roscado	ME992-12-106-110	Resorte de válvula interna de exceso de flujo Excelsator de 1-1/2" - 110 GPM (Morado)
	ME992-12-106-125	Resorte de válvula interna de exceso de flujo Excelsator de 1-1/2" - 125 GPM (Café)
<b>Válvulas internas roscadas</b> <i>Excelsator™</i> de 2" y 3" y de cuerpo en Te	ME990-140	Palanca de operación manual de 2"-3" - estándar
	ME990-160	Enlace fusible universal para válvula interna de 212 grados
	ME990-16-VRK	Kit de reconstrucción de válvula interna de 2"
	ME990-16-SRK	Kit de reparación de sello de válvula interna de 2"
	ME990-24-VRK	Kit de reconstrucción de válvula interna de 3", 3"DF, 3"DFM
	ME990-24-SRK	Kit de reparación de sello de válvula interna de 3", 3"DF, 3"DFM
	ME990-PRK	Kit de reparación del empaque del vástago de la válvula interna de 2" y 3"
	ME990-PGA	Ensamble de la glándula del empaque del vástago de las válvulas internas de 2" y 3"
	ME990-16-106-110	Resorte de exceso de flujo de válvula interna de 2" - 110GPM (Amarillo)
	ME990-16-106-160	Resorte de exceso de flujo de válvula interna de 2" - 160GPM (Verde)
	ME990-16-106-260	Resorte de exceso de flujo de válvula interna de 2" - 260GPM (Azul)
	ME990-106-175	Resorte de exceso de flujo de válvula interna de 3" - 175GPM (Morado)
	ME990-106-250	Resorte de exceso de flujo de válvula interna de 3" - 250GPM (Negro)
	ME990-106-300	Resorte de exceso de flujo de válvula interna de 3" - 300GPM (Verde)
	ME990-106-375	Resorte de exceso de flujo de válvula interna de 3" - 375GPM (Amarillo)
	ME990-106-400	Resorte de exceso de flujo de válvula interna de 3" - 400GPM (Rojo)
	ME990-106-475	Resorte de exceso de flujo de válvula interna de 3" - 475GPM (Plata)
	ME990-106-500	Resorte de exceso de flujo de válvula interna de 3" - 500GPM (Blanco)
MEP147-01	Anillo conector de cable para válvulas internas de 1-1/4"-3"	
<b>Válvulas internas</b> <i>Excelsator™</i> de brida de 3" y desfasadas de doble brida	ME990-24-SRK	Kit de reparación de válvula interna (menos las de la Serie ME990-3F)
	ME990-24-VRK	Kit completo de reconstrucción de válvula interna de 3", 3DF, 3DFM (menos las de la Serie ME990-3F)
	ME990-3DF-121	Tuerca de retención de guía automática del cabezal del asiento para válvulas de doble brida de 3"
	ME990-3DF-122	Perno de rodillo de la tuerca de retención para válvulas de doble brida de 3"
	ME990-3DF-138	Postes de montaje de malla para válvulas de doble brida de 3"
	ME990-3DF-144	Malla de filtro perforada para válvulas de doble brida de 3"
	ME990-3DF-145	Cubierta de filtro perforado para válvulas de doble brida de 3"
	ME990-3DF-146	Poste, tuerca de montaje de malla para válvulas de doble brida de 3"
	ME990-3DF-148	Ménsula de la guía del vástago para válvulas de doble brida de 3"
	ME990-3DF-153	Empaque de la brida de entrada de la válvula de una o dos bridas de 3" - Acero inoxidable
	ME990-3F-VRK	Kit completo de reconstrucción de válvula interna de una brida de 3"
	ME990-3F-SRK	Kit de reparación de válvula interna de una brida de 3"
	ME990-3F-PRK	Kit de reparación del empaque del vástago de la válvula interna de una brida de 3"
	ME990-3F-PGA	Ensamble de la glándula del empaque del vástago de válvula interna de una brida de 3"
	ME990-3F-109	Empaque de la brida de salida de una válvula interna de una brida de 3 - Acero inoxidable
	ME990-3F-110	Perno de montaje de válvula interna de una brida de 3" (5-3/4" OAL B7 recubierto de xilano)
	ME990-3F-24-140	Palanca de operación manual de válvula modificada de una o dos bridas de 3" - corta
	ME990-3F-24-150	Camisa / buje de montaje de válvula interna de 3" y 4"
	ME990-PRK	Kit de reparación del empaque del vástago de la válvula interna de 2" y 3" (menos las de la Serie ME990-3F)
	ME990-PGA	Ensamble de glándula del empaque del vástago de la válvula interna de 2" y 3" (menos las de la Serie ME990-3F)
	ME990-106-175	Resorte de exceso de flujo de válvula interna de 3" - 175GPM (Morado)
	ME990-106-250	Resorte de exceso de flujo de válvula interna de 3" - 250GPM (Negro)
	ME990-106-300	Resorte de exceso de flujo de válvula interna de 3" - 300GPM (Verde)
	ME990-106-375	Resorte de exceso de flujo de válvula interna de 3" - 375GPM (Amarillo)
	ME990-106-400	Resorte de exceso de flujo de válvula interna de 3" - 400GPM (Rojo)
	ME990-106-475	Resorte de exceso de flujo de válvula interna de 3" - 475GPM (Plata)
	ME990-106-500	Resorte de exceso de flujo de válvula interna de 3" - 500GPM (Blanco)
ME990-140	Palanca de operación manual de válvula de 3" - Estándar	
ME990-151	Perno de montaje al lado del tanque de válvula interna de 3" de 3-1/2" OAL B7	

	No. de parte	Descripción
Válvulas internas bridadas <i>Excelerator™</i> de 3" y desfasadas de doble brida	ME990-160	Enlace fusible universal para válvula interna - 212° F.
	ME930-244	Tornillo de la ménsula de la guía del vástago de válvula de doble brida de 3"#10-32
	ME904SK-01	Perno de montaje al lado del tanque de 3" de válvula interna modificada de una y dos bridas de 3" OAL - B7
	ME904SK-02	Tuerca hexagonal estándar de perno de montaje de 3/4-10 B8 para válvula interna de 3"
	ME904S-3F-027	Empaque de la brida de entrada modificada para válvula <i>Excelerator</i> de doble brida de 3"- salida de 3"
	ME990-3DFO-102	Soporte de compensación 1/2-13UNC-2A x 5/16-24UNF-2A x 1.67"OAL - SS
	ME990-3DFO-103	Tapón de glándula de compensación 1-3/8-12UNF-2A x 1-5/8"HX - SS
	MEP147-01	Anillo conector de cable de acero enchapado de 1-1/4" para válvulas internas de 3"
Válvulas internas bridadas de 4" <i>Excelerator™</i>	MEP990-4F	Seguro manual para válvulas internas de 4"
	ME990-4F-VRK	Kit de reconstrucción de válvula interna de 4" <i>Excelerator™</i>
	ME990-4F-SRK	Kit de reparación del sello de válvula interna de 4" <i>Excelerator™</i>
	ME990-4F-PRK	Kit de reparación del empaque del vástago de la válvula interna <i>Excelerator™</i> de 4"
	ME990-4F-PGA	Ensamble de glándula del empaque del vástago de la válvula interna <i>Excelerator™</i> de 4"
	ME990-4F-146	Tornillo de retención de malla - 1/4-28 para válvula interna de 4" <i>Excelerator™</i>
	ME990-4F-153	Empaque de la brida de entrada de la válvula interna de 4" <i>Excelerator™</i>
	ME990-4F-172	Empaque de la brida de salida de la válvula interna de 4" <i>Excelerator™</i>
	ME990-4F-106-375	Resorte de exceso de flujo de válvula interna <i>Excelerator™</i> de 4" - 375GPM (Cian)
	ME990-4F-106-500	Resorte de exceso de flujo de válvula interna <i>Excelerator™</i> de 4" - 500GPM (Negro)
	ME990-4F-106-650	Resorte de exceso de flujo de válvula interna <i>Excelerator™</i> de 4" - 650GPM (Verde)
	ME990-4F-106-850	Resorte de exceso de flujo de válvula interna <i>Excelerator™</i> de 4" - 850GPM (Amarillo)
	ME990-4F-106-1250	Resorte de exceso de flujo de válvula interna <i>Excelerator™</i> de 4" - 1250GPM (Rojo)
	ME990-4F-106-1500	Resorte de exceso de flujo de válvula interna <i>Excelerator™</i> de 4" - 1500GPM (Blanco)
	ME990-4F-144	<i>Excelerator</i> 4" Internal Valve Filter Screen Perforated - Acero inoxidable
	ME990-4F-145	Tapón de filtro perforado de válvula interna <i>Excelerator™</i> de 4" - Acero inoxidable
	ME990-4F-162	Malla de filtro de válvula interna <i>Excelerator</i> de 4" /Tapón con malla del #5
	ME990-4F-151	Birlo de montaje de válvula interna de 4", 6-3/4"OAL B7 recubierto de xilano
ME990-152	Tuerca hexagonal de birlo de montaje de 3/4-10 B8 para válvula interna modificada de 3" y de 4"	
ME990-3F-24-150	Camisa / buje de montaje de válvula interna de 3 y 4"	
Válvulas de exceso de flujo de la serie <i>Excelsa-Flange™</i>	MEP873-102	Postes de torque de repuesto
Válvulas internas <i>Excelerator™</i> de 4" y 6" de doble brida	ME990-4DFM-VRK	Kit de reconstrucción de válvula interna 4DFM
	ME990-4DFM-SRK	Kit de reparación de válvula interna 4DFM
	ME990-4DFM-PRK	Kit de reparación de empaques de válvulas internas 4DFM y 6DFM
	ME990-4DFM-PGA	Ensamble de glándula del empaque del vástago de válvulas internas 4DFM y 6DFM
	ME990-6DFM-VRK	Kit de reconstrucción de válvula interna 6DFM
	ME990-6DFM-SRK	Kit de reparación de válvula interna 6DFM
Válvulas de alivio de presión externas	MEPS-UT12X	Tapón de repuesto de policarbonato para MEVS-PVE431 y 431B
	MEPS-431	Adaptador de entubado de 1" FNPT para MEVS-PVE431 y 431B
	MEV250-015	Deflector de agujero llorón de acero inoxidable para la Serie MEV250
	MEV250-013	Tapón guardapolvos de válvula de alivio con cadena
Adaptadores check de llenado	ME571-06	Reemplazo de anillo espaciador de plástico para ME571
	ME571-2-03	Repuesto de empaque de nariz para ME571
Medidores de flotador ( <i>Accu-Max</i> )	MES-1284-21-1	Tornillo de dial universal para medidor de flotador ASME/DOT para montacargas
	MES-1284-21-2	Empaque de cabeza de medidor de flotador union
	ME930-905	Carátula DOT de 4" de la serie ME930—Glocon/Negra
	ME930C-905	Carátula DOT de 4" de la serie ME930—Plata/Negra
	ME940-905	Carátula ASME de 8" de la serie ME940—GloconNegra
	ME940C-905	Carátula ASME de 8" de la serie ME940—Plata/Negra
Válvula check indicadora de flujo	ME981-901	Repuesto de carátula indicadora de check de columpio de 1-1/4" - 3"

	No. de parte	Descripción
Tapones fusibles	ME205-013	Tapón térmico de seguridad de 1/8" MPT
	ME206-09	Tapón térmico de seguridad de 3/8 MPT, 212 grados
Gas Box	ME952-07	Guardapolvos para ME951 y ME952
Válvulas de globo y angulares	ME815K	Ensamble de bonete completo para válvulas angulares y globo de 1/2", 3/4" y 1"
	ME815-10BRK	Ensamble de bonete completo para válvulas angulares y globo de 1-1/4" y 1-1/2"
	ME815-10SRK	Kit de reparación de sello de repuesto para válvulas angulares y globo de 1-1/4" y 1-1/2"
	ME815-10/16HRK	Repuesto de manija y tuerca de retención para válvulas angulares y globo de 1-1/4", 1-1/2" y 2"
	ME815-16BRK	Ensamble de bonete completo para válvulas angulares y globo de 2"
	ME815IBC-16BRK	Ensamble completo de bonete para válvulas angulares y globo con back check integrada de 2"
	ME815P-16BRK	Ensamble completo de bonete para válvulas angulares y globo con piloto 2"
	ME815-16SRK	Kit de reparación de sello de repuesto para válvulas angulares y globo de 2"
	ME815IBC-16SRK	Kit de reparación del sello de repuesto para válvulas angulares y globo con back check integrada de 2"
	ME815P-16SRK	Kit de reparación del sello de repuesto para válvulas angulares y globo con piloto de 2"
	ME815-24BRK	Ensamble de bonete de repuesto para válvulas angulares y globo de 3"
	ME815-24SRK	Kit de sello de repuesto para válvulas angulares y globo 3"
	ME815-24HRK	Kit de manija de repuesto para válvulas angulares y globo 3"
	ME825-3F-BRK	Kit completo de reparación de bonete para válvula bridada de globo de 3"
	ME825-3F-SRK	Kit de reparación del sello de válvula bridada de globo 3"
	ME825-4F-BRK	Kit completo de reparación de bonete de válvula bridada de globo de 4"
	ME825-4F-SRK	Kit de reparación del sello de válvula bridada de globo de 4"
	ME980SK-24	Kit de mamelón de brida de VCE y válvula de globo de 3" y 4"-300LB
	ME904S-3F-027	Empaque de brida de anillo en espiral - acero al carbón de 3"-300 LB
	ME904S-4F-027	Empaque de brida de anillo en espiral - acero al carbón de 4"-300 LB
Mordazas de manguera	ME3162-08-02K	1 par de mordazas de manguera y tornillos de 1/2"
	ME3162-12-02K	1 par de mordazas de manguera y tornillos de 3/4"
	ME3162-16-02K	1 par de mordazas de manguera y tornillos de 1"
	ME3162-20-02K	1 par de mordazas de manguera y tornillos de 1-1/4"
	ME3162-24-02K	1 par de mordazas de manguera y tornillos de 1-1/2"
	ME3162-32-02K	1 par de mordazas de manguera y tornillos de 2"
Funda para punta de manguera	MEP801-03	Camisa de funda de uretano negro Serie MEP801
	MEP801-04	Correa de funda de uretano negro Serie MEP801
Conexión giratoria de punta de manguera	ME850SS-K	Kit de reparación del sello
Válvulas punta de manguera	ME800-HRK	Kit de reparación de manija, Series ME800 y ME800EXT
	ME800-LSRK	Kit de reparación del sello inferior, Series ME800 y ME800EXT
	ME800-SARK	Kit de reparación del ensamble del vástago, Series ME800 y ME800EXT
	ME800-USRK	Kit de reparación del sello superior, Series ME800 y ME800EXT
Regulador Industrial de la Serie MEGR-1133	MEGR-1133H-01/05	Resorte de 2-5 PSI para regulador MEGR-1133H
Regulador Industrial de la Serie MEGR-164	MEGR-164-01/125	Resorte de repuesto de 1-125 PSI para regulador MEGR-164
	MEGR-164-03	Diafragma de repuesto para regulador MEGR-164
Regulador Industrial de la Serie MEGR-198H	MEGR-198H-03	Diafragma de repuesto para regulador MEGR-198H
Regulador Industrial de la Serie MEGR-199	MEGR-199-01/10	Resorte de repuesto para regulador MEGR-199 de 2-10PSI - Azul
	MEGR-199-01/15	Resorte de repuesto para regulador MEGR-199 de 5-15PSI - Café
	MEGR-199-01/20	Resorte de repuesto para regulador MEGR-199 de 10-20PSI - Verde
	MEGR-199-01/5	Resorte de repuesto para regulador MEGR-199 de 1-5PSI - Amarillo
	MEGR-199-01/65	Resorte de repuesto para regulador MEGR-199 de 10-65PSI - Rallas verdes
	MEGR-199-02/1.125	Orificio principal de repuesto para regulador MEGR-199 1-1/8"
	MEGR-199-03	Diafragma de repuesto para regulador MEGR-199
	MEGR-199-05	Repuesto del empaque de la carcasa del cuerpo de regulador MEGR-199
MEGR-199-06	Repuesto del disco del asiento principal de regulador MEGR-199 - Nitrilo	

	No. de parte	Descripción
Regulador Industrial de la Serie MEGR-CS1200	MEGR-CS1200-02/25	Orificio de 1/4" para regulador MEGR-CS1200
	MEGR-CS1200-02/312	Orificio de 5/16" para regulador MEGR-CS1200
	MEGR-CS1200-02/38	Orificio de 3/8" para regulador MEGR-CS1200
	MEGR-CS1200-02/50	Orificio de 1/2" para regulador MEGR-CS1200
	MEGR-CS1200-02/625	Orificio de 5/8" para regulador MEGR-CS1200
	MEGR-CS1200-01/6.5	Resorte de 3.5-6.5" WC para regulador MEGR-CS1200 (Rojo)
	MEGR-CS1200-01/14	Resorte de 6-14" WC para regulador MEGR-CS1200 (Verde)
	MEGR-CS1200-01/33	Resorte de 12-33" WC para regulador MEGR-CS1200 (Naranja)
	MEGR-CS1200-04	Repuesto de diafragma para regulador MEGR-CS1200
Regulador Industrial de la Serie MEGR-S1202	MEGR-S1202-RK	Kit completo de reconstrucción de regulador MEGR-S1202 GH
	MEGR-S1202-01/9	Resorte de 5-9" WC para regulador MEGR-S1202G (Negro)
	MEGR-S1202-01/18	Resorte de 8.5-18" WC para regulador MEGR-S1202H (Blanco)
	MEGR-S1202-01/30	Resorte de 14-30" WC para regulador MEGR-S1202H (Verde)
	MEGR-S1202-01/2	Resorte de 1-2 PSI para regulador MEGR-S1202H (Azul)
	MEGR-S1202-01/3.25	Resorte de 1.5-3.25PSI para regulador MEGR-S1202H (Naranja)
	MEGR-S1202-01/5	Resorte de 2-5PSI para regulador MEGR-S1202H"XX"L solo (Amarillo)
	MEGR-S1202-02/50	Orificio de 1/2" para regulador MEGR-S1202
	MEGR-S1202-02/75	Orificio de 3/4" para regulador MEGR-S1202
	MEGR-S1202-02/250	Orificio de 1/4" para regulador MEGR-S1202
	MEGR-S1202-02/375	Orificio de 3/8" para regulador MEGR-S1202
	MEGR-S1202-02/100	Orificio de 1" para regulador MEGR-S1202
	MEGR-S1202-02/1187	Orificio de 1-3/16" para regulador MEGR-S1202
	Regulador Industrial de la Serie MEGR-1289	MEGR-1289-8-01/4.5
MEGR-1289-8-01/15		Resorte de 4-15 PSI para regulador MEGR-1289 1" (Rojo)
MEGR-1289-8-01/20		Resorte de 10-20 PSI para regulador MEGR-1289 1" (Plata)
MEGR-1289-8-01/50		Resorte de 5-50 PSI para regulador MEGR-1289 1" (Verde)
MEGR-1289-16-01/18		Resorte de 7-18" WC para regulador MEGR-1289 2" (Azul)
MEGR-1289-16-01/2.25		Resorte de .5-2.25PSI para regulador MEGR-1289 2" (Grey)
MEGR-1289-16-01/7		Resorte de 1.75-7 PSI para regulador MEGR-1289 2" (Verde)
MEGR-1289-16-01/10		Resorte de 4-10 PSI para regulador MEGR-1289 2" (Rojo)
MEGR-1289-16-04		Repuesto del empaque del sello para regulador MEGR-1289 2"
MEGR-1289-16-05	Repuesto de guardapolvos para regulador MEGR-1289 2"	
Regulador Industrial de la Serie MEGR-1627	MEGR-1627-01/20	Resorte de 5-20 PSI para regulador MEGR-1627 (Amarillo)
	MEGR-1627-01/40	Resorte de 15-40 PSI para regulador MEGR-1627 (Verde)
	MEGR-1627-01/95	Resorte de 10-95 PSI para regulador MEGR-1627 (Azul)
	MEGR-1627-02/25	Orificio de aluminio de 1/4" para regulador MEGR-1627
	MEGR-1627-02/38	Orificio de aluminio de 3/8" para regulador MEGR-1627
	MEGR-1627-02/50	Orificio de aluminio de 1/2" para regulador MEGR-1627
	MEGR-1627-04	Ensamble de ventila para regulador MEGR-1627
	MEGR-1627-05	Tapón de tornillo de ajuste - Plástico para regulador MEGR-1627
	MEGR-1627-03	Diafragma de repuesto para regulador MEGR-1627
MEGR-1627-03R	Diafragma de repuesto para regulador MEGR-1627R	
Regulador Industrial de la Serie MEGR-1630	MEGR-1630-01/10	Resorte de 3-10 PSI para regulador MEGR-1630 (Rayas rojas)
	MEGR-1630-01/20	Resorte de 8-20 PSI para regulador MEGR-1630 (Verde oliva)
	MEGR-1630-01/30	Resorte de 17-30 PSI para regulador MEGR-1630 (Plata)
	MEGR-1630-02/25	Orificio de 1/4" para regulador MEGR-1630
	MEGR-1630-02/38	Orificio de 3/8" para regulador MEGR-1630
	MEGR-1630-02/50	Orificio de 1/2" para regulador MEGR-1630
	MEGR-1630-04	Ensamble de ventila para regulador MEGR-1630
	MEGR-1630-03	Diafragma de repuesto para regulador MEGR-1630

	No. de parte	Descripción
Tapones fusibles	ME205-013	Tapón térmico de seguridad de 1/8" MPT
	ME206-09	Tapón térmico de seguridad de 3/8 MPT, 212 grados
Llaves	ME530-03	Llave para las Series ME530, ME531, ME532 y ME533
	ME578-02	Llave para las Series ME578 y ME600
Adaptadores y Válvulas de tanque para extracción de líquido	ME461	Repuesto de tapón de rosca hembra UNS y empaque de 1-5/8" para ME460 y ME462
	ME461S	Repuesto de tapón de rosca hembra UNS y empaque de 1-5/8" para ME462S
	ME461SS	Repuesto de tapón de rosca hembra UNS y empaque de 1-5/8" para ME462SS
	ME458-03	Empaque de nylon para las Series ME458, ME460 y ME462
	ME458-04	O-ring de Nitrilo para las Series ME458
	MEP449S-101	Reemplazo de bota protectora contra el clima para la Serie SME449EXS/22
Kits de prueba de baja presión	ME50-H	Ensamble de manguera y campana para las Series ME50P-2 y ME60P-2
	ME60P-2-01	Desarmador para ajuste del medidor ME60P-2
Multiválvulas (Válvulas de alivio)	ME904S-3F-027	Repuesto de doble brida Excelsator con salida de 3" / Empaque de la brida de entrada modificado de 3"
	ME904S-4F-027	Repuesto de empaque Flexatalic de brida modificada de 4" para válvula ME904S-4F
	ME904SK	Kit de pernos de montaje para Quad-Port, 3/4- 10UNC con tuercas – 8 pernos
	ME904SK-02	Repuesto de perno de montaje y tuerca hexagonal para válvula interna de 3" 3/4-10 B8
	MEV125-109	Repuesto de tapón guardapolvos para válvulas de alivio MEV125 - Negro
Moto-Seal	ME795-3-02	Repuesto de sello de punta
Válvulas multipropósito de extracción	ME670-BRK	Repuesto de ensamble de bonete para las válvulas de las Series ME670, ME671, ME672 y ME673
	ME670-SRK	Repuesto de kit de reparación del sello para las válvulas de las Series ME670, ME671, ME672 y ME673
	ME670-USRK	Repuesto de Kit de reparación del sello superior del vástago para las válvulas de las Series ME670, ME671, ME672 y ME673
	ME670-HRK	Repuesto de kit de reparación de manija para las válvulas de las Series ME670, ME671, ME672 y ME673
	ME671IBC-BRK	Repuesto de ensamble de bonete para las válvulas de las Series ME671IBC
	ME671IBC-SRK	Repuesto de kit de reparación del sello para las válvulas de las Series ME671IBC
	ME670-107	Repuesto de placa de datos para ME670DEX
	ME670-108	Repuesto de placa de datos para ME670DBC
Válvulas multiservicio de vapor para tanques ASME	ME9101C1BRK	Repuesto de ensamble completo de bonete de válvula ASME/DOT con volante
	ME9101BRK	Repuesto ensamble universal de reparación de bonete, con volante- para todas las válvulas de servicio MEC
	ME9101C1-102	Repuesto de volante de válvula de servicio ASME/DOT - Zinc
	ME9101P5BRK	Kit de reparación de bonete de válvula de servicio de combustible de motor de 3/4" MNPT
	ME9101P5-109	Repuesto de tornillo de retención universal de volante #10-32
	ME9101P5-114	Repuesto de sello de bonete universal de válvula de servicio
	MES-1901S	Repuesto de manija para válvulas MES-PVE3250C, 3250CLG. ALG7T, ADT-7, CLM, 1427B, 1447B y 2035A
	ME662-102	Repuesto de manija para válvulas ME662, 665, MES-3329, 3250BC, 2034CLT, 1447C y 1449
Válvulas multiservicio de vapor para tanques ASME	ME662-901K	Repuesto de kit de válvula de llenado doble check para ME662
	ME663	Repuesto de doble válvula check de retorno de vapor de 3/4" MNPT x 1-1/4" ACME
	MES-2030-100KIT	Kit de reparación de válvula de llenado MES-PVE2030BC
	MES-3329-13LH-KIT	Kit de bonete de repuesto para MES-PVE3329, 3250BC, 2030BC, 2033CLT, 2034CLT, 1447C y 1449
	MES-3429-RK	Kit de reparación de doble O-Ring para bonete de válvulas MES-PVE2033CLDB, DLBD, 3250ALG7DB y 3329
O-rings	568-110-01	O-ring POL
	ME220M-02	O-ring para válvula de servicio de combustible de motor ME220M
Adaptadores POL	ME1002A	POL macho de nariz dura x 1/4" MNPT—solo la cola
	ME1002B	Tuerca POL de 7/8"
	ME1002BLH	Tuerca POL de 1-1/8"
	ME1600AH	Volante POL hexagonal de latón
	ME1600AR	Volante POL redondo de latón
	ME1630-02	Volante de plástico para tuerca POL de 7/8"
	ME1630-03	Resorte para volante de plástico



	No. de parte	Descripción
Válvulas de cierre rápido para llenado de cilindros	ME777-129	Tapón protector con rosca POL con cordón
VCE de tanque de ferrocarril ( <b>Excelerator™</b> ) de alto flujo	ME983-SRK	kit de reparación de sello de VCE de tanque de ferrocarril y alto flujo Excelerator - Nitrilo
	ME983-VRK	Kit completo de reparación de VCE de tanque de ferrocarril y alto flujo Excelerator - Nitrilo
	ME983-119-150	Repuesto de resorte de exceso de flujo - VCE de tanque de ferrocarril y alto flujo Excelerator de 150 GPM
	ME983-119-250	Repuesto de resorte de exceso de flujo - VCE de tanque de ferrocarril y alto flujo Excelerator de 250 GPM
	ME983-119-500	Repuesto de resorte de exceso de flujo - VCE de tanque de ferrocarril y alto flujo Excelerator de 500 GPM
	ME983-121	Repuesto de niple de desconexión rápida para VCE de tanque de ferrocarril y alto flujo Excelerator
Kit de ventila de regulador ( <b>Flex-Vent™</b> )	ME900-6	Ensamble de ventila de regulador a 90 con filtro
	ME960-106	Mordaza de manguera
	ME960-107	Tornillo de anclaje
Válvulas de servicio	ME9101BRK	Ensamble de repuesto de bonete universal MEC, sin volante
	ME9101C1BRK	Ensamble de bonete de válvula de servicio MEC 100LB con volante
	ME9101P5BRK	Ensamble de bonete de válvula de servicio de combustible de motor MEC con volante
	ME9101C1-102	Repuesto universal de volante de válvula de servicio POLI
	ME9101P5-105	Repuesto universal de volante de válvula de servicio de combustible de motor
	ME9101P5-109	Repuesto de tornillo de retención universal de volante #10-32 - Acero inoxidable
	ME9101P5-113	Repuesto de placa de datos de válvula de servicio de combustible de motor
	ME9101P5-114	Repuesto de sello de bonete universal - Nylon
Checks de válvula de columpio de mirilla de flujo	ME875S-16-05	Mirilla ME875S-16
	ME875S-16-06	Empaque de mirilla ME875S-16
	ME875S-16-07	Sello de O-ring de Nitrilo ME875S-16
	ME875S-24-05	Mirilla ME875S-24
	ME875S-24-06	Empaque de mirilla ME875S-24
	ME875S-24-07	Sello de O-ring de Nitrilo ME875S-24
Válvulas de volquete (acción rápida)	ME791K	Kit de reparación de bonete de la Serie sin seguro
	ME792K	Kit de reparación de bonete de la Serie con seguro
Válv. de transferencia ang.	ME815K	Ensamble de bonete para válvulas ME449S y ME449EXS
<b>Válvulas de transferencia / de paso Turbo-Flo LE™</b> (ME807, ME808)	ME807CRK	Kit de reparación de cople para válvula ME807/ME808 - Latón
	ME807SCRK	Kit de reparación de cople para válvula ME807/ME808 - Acero
	ME807HRK	Kit de reparación de manija para válvula ME807/808 - Negro
	ME807VRK	Kit de reparación de válvula ME807-16
<b>Válvula de transferencia Turbo-Flo LE™</b> (ME806)	ME185	Tapón guardapolvos Acme de 3-1/4 con cadena
	ME806CRK	Kit de reparación de cople de válvula ME806-16
	ME806HRK	Kit de reparación de manija para válvula ME806
	ME807VRK	Kit de reparación de válvula ME806
Acopladores de llenadora Tipo I	ME515-3	POL macho de nariz dura de 7" x vástago de 1/4" MNPT-Latón
	ME516-1	POL macho de nariz dura de 6" x vástago de 1/4" MNPT-Latón
	ME516S-01	POL macho de nariz dura de 6" x vástago de 1/4" MNPT-Acero inoxidable
	ME516-2H	Extensión ACME hembra de 1-5/16" con manija forjada
Acopladores de llenadora POL	ME390WR-1	POL de nariz suave macho de 6" con O-ring x vástago de 1/4" MNPT-Latón
	ME390SWR-1	POL de nariz suave macho de 6" con O-ring x vástago de 1/4" MNPT-Acero inoxidable
	ME390-2H	Extensión de rosca macho izquierda de .880 con manija forjada
Válvulas de servicio de vapor	ME663SRK	Kit de reparación del sello superior de repuesto para ME663
	MES-1901S	Volante de cierre de válvula MES-3250 de .375" ID x 2.00" DE - Aluminio
	MES-3250-8LH-KIT	Kit de ensamble de bonete para válvulas MES-PVE3250 y 2035A
	MES-3329-13LH-KIT	Kit de ensamble de bonete para válvula MES-PVE3250BC & PVE2030

	No. de parte	Descripción
Válvulas de ecualización de vapor	ME663SRK	Kit de reparación del sello superior de repuesto para ME663
Válvulas de bypass <b>Versa-Fill™</b>	ME840CK	Kit completo de reparación de cabezal del asiento clásico de 1-1/4" - 2" con O-rings de nitrilo
	ME840CVK	Kit completo de reparación de cabezal del asiento clásico de 1-1/4" - 2" con O-rings de FMK
	ME840K	Kit completo de reparación de cabezal del asiento clásico de 1-1/4" - 2" con O-rings de Nitrilo
	ME840VK	Kit completo de reparación de cabezal del asiento estándar de 1-1/4" - 2" con O-rings de FKM
	ME840-16-108-40	Resorte de válvula de bypass de 20-40 PSI (Azul)
	ME840-16-108-70	Resorte de válvula de bypass de 40-70 PSI (Verde)
	ME840-16-108-90	Resorte de válvula de bypass de 70-90 PSI (Amarillo)
	ME840-16-108-125	Resorte de válvula de bypass de 90-125 PSI (Naranja)
	ME840-16-108-150	Resorte de válvula de bypass de 125-150 PSI (Rojo)
	ME845-HRK	Kit de reparación de manija de válvula de bypass Versa-Fill
	ME845-PGA	Ensamble de glándula de empaque de válvula de bypass Versa-Fill
	ME845-SRK	kit de reparación del sello de válvula de bypass Versa-Fill
	ME845-VRK	kit completo de reparación de válvula de bypass Versa-Fill
Ménsula de cuñas de ruedas	ME200B-103	Repuesto de almohadilla de tope de goma
	ME200EXT	Kit de extensión de soporte de cuñas de ruedas de 6"
Filtros Y	ME650-03/20	Filtro Y de 1/2" y 3/4" con malla del 20
	ME650-03	Filtro Y de 1/2" y 3/4" con malla del 40
	ME650-03/80	Filtro Y de 1/2" y 3/4" Con malla del 80
	ME652-03/20	Filtro Y de 1" con malla del 20
	ME652-03	Filtro Y de 1" con malla del 40
	ME652-03/80	Filtro Y de 1" con malla del 80
	ME653-02/20	Filtro Y de 1-1/4" con malla del 20
	ME653-02	Filtro Y de 1-1/4" con malla del 40
	ME653-02/80	Filtro Y de 1-1/4" con malla del 80
	ME654-03	Filtro Y de 1/2" con malla del 40
	ME655-03/20	Filtro Y de 2" con malla del 20
	ME655-03	Filtro Y de 2" con malla del 40
	ME655-03/80	Filtro Y de 2" con malla del 80
	ME656-03	Filtro Y de 3" con malla del 40
	ME656-03/80	Filtro Y de 3" con malla del 80
	ME656S-3F-109	Repuesto de empaque de brida de filtro de 3"
	ME656S-3F-110	Repuesto de O-Ring de brida de filtro 3"
	ME656S-3F-901	Repuesto de brida con malla del filtro de 3"
	ME656S-4F-108	Repuesto de empaque de brida de filtro de 4"
	ME656S-4F-110	Repuesto de O-Ring de brida de filtro 4"
	ME656S-4F-901	Repuesto de brida con malla del filtro de 4"
	ME980SK-16	Kit de perno y tuerca de brida de 2" -300LB
	ME980SK-24	Kit de perno y tuerca de brida de 3" y 4"-300LB
	ME980SK-16-103	Empaque en espiral de brida de 2"-300 LB
ME904S-3F-027	Empaque en espiral de brida de 3"-300 LB	
ME904S-4F-027	Empaque en espiral de brida de 4"-300 LB	

# PRODUCTOS POR NÚMERO DE PARTE

568-110-01.....	138	ME220M-02.....	138	ME418.....	196	Serie ME614.....	133
A1132.....	203	ME225.....	111	ME420.....	196	ME623.....	133
A1133.....	203	ME226.....	111	ME421.....	196	ME625-34.....	134
A1138.....	203	ME227.....	111	ME422.....	196	ME634-24.....	130
A1139.....	203	ME228.....	111	ME423.....	197	Serie ME635.....	130
A6132.....	203	Serie ME229.....	134	ME424.....	196	Serie ME645G.....	130
A6133.....	203	ME229-EL.....	178	ME425.....	196	Serie ME646.....	130
A6138.....	203	Serie ME233.....	133	Serie ME431.....	134	Serie ME650S-656S.....	126
A6139.....	203	ME239.....	135	Serie ME441.....	134-135	ME662.....	170
ME4H.....	76	Serie ME250.....	132	Serie ME442.....	133	ME663.....	168
ME10BTK-04.....	137	Serie ME251.....	132	Serie ME449.....	141-142	ME664.....	168
ME10BTK-1-01.....	208	Serie ME252-16.....	132	ME450.....	141-142	ME664-24.....	130
Serie ME23.....	202	Serie ME262.....	133	ME453.....	143	ME665.....	170
Serie ME24.....	202	ME270.....	133	ME455.....	143	Serie ME670.....	166
ME26C.....	202	Serie ME273.....	133	Serie ME458.....	141-143	Serie ME671D.....	166
Serie ME27.....	204	Serie ME275.....	133	ME460.....	142	ME672D.....	166
ME50ECO-2.....	206	Serie ME277.....	133	ME461.....	141	Serie ME673.....	167
Serie ME50P.....	205	ME284.....	193	Serie ME462.....	141-142	ME673DEX-6SP.....	165
ME60-2.....	205	ME285.....	193	ME474.....	197	ME680-8.....	127
Serie ME60P.....	205	ME286.....	193	Serie ME475.....	197	Serie ME690.....	199
ME100.....	130	ME287.....	193	ME477.....	197	Serie ME691.....	88
ME101.....	130	Serie ME295.....	208	Serie ME480.....	199	Serie ME693.....	88
Serie ME106.....	134	Serie ME296.....	208	ME481.....	197, 199	ME707.....	111
Serie ME108.....	134	Serie ME297.....	208	ME483.....	198	ME708.....	111
Serie ME109.....	134	Serie ME298.....	208	ME484.....	198	ME709.....	111, 127, 178
Serie ME110.....	130	Serie ME299.....	208	ME485.....	198	ME710.....	112
Serie ME111.....	130	ME301.....	193	ME487.....	198	Serie ME777.....	179
Serie ME112.....	130	ME302.....	193	ME488.....	198	Serie ME778.....	179
Serie ME120.....	130	ME303.....	193	ME491.....	198	Serie ME779.....	179
Serie ME121S.....	130	ME304.....	193	ME492.....	198	ME790.....	177
Serie ME130.....	130	ME305.....	193	ME493.....	198	ME790SN.....	177
ME134WR/ME134SWR.....	54	ME306.....	202	ME494.....	198	ME790L.....	178
ME135.....	54	ME307.....	202	ME496.....	198	Serie ME791.....	182
ME140.....	130	ME308.....	202	Serie ME497.....	197	Serie ME792.....	182
Serie ME141.....	130	ME309-1.....	202	Serie ME498.....	132-133	ME796.....	180
Serie ME150.....	130	ME312-5MV.....	191	Serie ME502.....	132-133	Serie ME800.....	74
Serie ME151.....	130	ME318.....	192	Serie ME503-16.....	132-133	Serie ME806-16.....	53
Serie ME160.....	130	ME319.....	192	Serie ME503JT-16.....	131	Serie ME807-16.....	53-54
Serie ME178.....	135	ME322.....	192	ME503PIB.....	77	ME807PIB.....	54-55, 77
Serie ME179.....	135	ME345.....	192	ME504-24.....	132	Serie ME808-16.....	53, 55
Serie ME180.....	135	ME348.....	192	Serie ME508-24.....	133	ME808PIB.....	77
Serie ME181.....	135	Serie ME350.....	191	ME515.....	180	Serie ME810.....	78
ME192.....	132	ME351.....	193	Serie ME516.....	180	Serie ME810FSV.....	122
ME193.....	132	ME352.....	193	Serie ME517.....	188	Serie ME813.....	59-60
Serie ME200.....	136	Serie ME353.....	193	Serie ME518.....	188	Serie ME815.....	58
ME200PIB.....	77	Serie ME354.....	193	Serie ME519.....	188	ME815-16LHK.....	63
ME200PIBK.....	77	Serie ME355.....	193	ME520S-8.....	133	ME815IBC-16.....	61
Serie ME202.....	138	Serie ME356.....	193	ME521S-4.....	133	ME815P-16.....	61
ME204.....	127, 138	ME357.....	193	ME524-24.....	133	Serie ME818.....	59-60, 62
Serie ME205.....	112	ME388.....	181	Serie ME530.....	194	Serie ME819.....	59-60, 62
ME205-013.....	138	Serie ME390.....	181	ME540.....	75	Serie ME820.....	78
ME206.....	112	ME392.....	181	ME551.....	114	Serie ME820FSV.....	122
ME206-09.....	138	ME392P.....	188	ME552.....	114	Serie ME821.....	78
ME207.....	112	Serie ME393.....	180	ME568.....	181	Serie ME822.....	59, 62
ME207SF.....	112	ME393-1.....	190	ME569.....	180	Serie ME823.....	59, 62
ME208SF.....	112	ME393-2.....	181	ME570.....	79	Serie ME824.....	58
ME209.....	132	Serie ME393EX.....	190	Serie ME571.....	79	ME824IBC-16.....	61
ME210.....	132	ME394.....	180-181	Serie ME572.....	79	ME824P-16.....	61
ME211.....	132	ME398.....	190	Serie ME574.....	79	Serie ME825.....	58
ME212.....	132	ME399.....	190	Serie ME578.....	79	ME825-3F.....	64
Serie ME213.....	132	ME412.....	196	Serie ME600.....	167	ME825-4F.....	64
Serie ME214.....	132	ME413.....	196	Serie ME601.....	168	ME825IBC-16.....	61
Serie ME215.....	133	ME414.....	196	ME602-8.....	175	ME825P-16.....	61
Serie ME216.....	133	ME415.....	196	ME605-34.....	134	Serie ME825P-16-4.....	63
Serie ME217.....	133	ME415-01.....	201	Serie ME611.....	133	ME829.....	58, 61, 64
ME217PIB.....	77	ME416.....	196	Serie ME612.....	133	ME830.....	143
Serie ME220.....	177-178	ME417.....	198	ME613.....	133	ME831.....	139

ME832.....	139	Serie ME991-24 .....	97	Serie ME5931 .....	192	Serie MEGR-1252 .....	19
ME833.....	139	Serie ME992-10 .....	93	ME7323.....	204	Serie MEGR-1252D .....	18
ME834.....	139	Serie ME992-12 .....	94	ME7324.....	204	Serie MEGR-1252H .....	14
Serie ME840 .....	67, 72-73	Serie ME992-16.....	98	ME7325.....	204	Serie MEGR-1289H .....	49
Serie ME841 .....	67, 72-73	Serie ME992-24.....	98	ME7326.....	204	Serie MEGR-1290H .....	49
Serie ME842 .....	67, 81	Serie ME992S-2F.....	99	ME7327.....	204	Serie MEGR-1584 .....	44
Serie ME843 .....	67, 81	Serie ME992S-3F.....	99	ME7329.....	204	Serie MEGR-1586 .....	44
Serie ME845 .....	70-71	Serie ME993S-16.....	100	ME7330.....	204	Serie MEGR-1622 .....	20, 21
Serie ME846 .....	70-71	Serie ME993S-24.....	100	ME7331.....	204	Serie MEGR-1622C .....	23
Serie ME850SS .....	76	Serie ME994S-2F.....	101	ME7332.....	204	Serie MEGR-1622D .....	18
Serie ME860S .....	129	Serie ME994S-3F.....	104	ME7333.....	204	Serie MEGR-1622E .....	26
Serie ME861S .....	129	Serie ME1000.....	90	ME8346.....	178	Serie MEGR-1622ED .....	25
Serie ME866-868 .....	56	ME1328.....	205	Serie ME9101C .....	169	Serie MEGR-1622H .....	15-16
ME868MIB.....	56	ME1331.....	205	Serie ME9101D .....	169	Serie MEGR-1622HT .....	16
ME868PIB.....	56, 76-77	ME1332.....	205	Serie ME9101H .....	175	Serie MEGR-1627 .....	46
Serie ME869 .....	89	ME1629.....	192	Serie ME9101P.....	175	MEGR-1630.....	46
Serie ME870 .....	86	ME1638.....	192	ME-AD-AB.....	206	Serie MEGR-1632 .....	29
ME870-10-1.....	128	Serie ME1641 .....	192	ME-AD-BA.....	206	Serie MEGR-1632E .....	33
ME870-16-01.....	128	ME1645.....	202	MEF41-6.....	201	Serie MEGR-1632T .....	32
ME870-6-1.....	128	ME1645-78N.....	202	Serie MEF42 .....	200	MEGR-1642-DFF.....	22
ME870SW-16.....	88	Serie ME1650 .....	202	Serie MEF44 .....	201	MEGR-1642D-DFF.....	18
Serie ME872 .....	86	ME1651.....	202	Serie MEF46 .....	200	MEGR-1652 .....	20
Serie ME873S .....	85	Serie ME1653 .....	192	Serie MEF48 .....	200	Serie MEGR-1652D .....	18
ME874S-16.....	124	Serie ME1654 .....	192	Serie MEF49 .....	201	MEGR-1652E-DFH.....	26
Serie ME875S .....	125	Serie ME1655 .....	192	Serie MEF54 .....	200	MEGR-1652ED-DFH.....	25
Serie ME880 .....	82	Serie ME1656 .....	192	Serie MEF55 .....	201	MEGR-1912 .....	40
Serie ME882S .....	82	ME1657.....	192	Serie MEF216 .....	201	MEGR-6120 .....	42
Serie ME883S .....	81	Serie ME1660 .....	183	ME-GA-30N.....	206	MEGR-6121.....	42
ME890PIB.....	77	Serie ME1661 .....	183	ME-GA-300N.....	206	MEGR-11301F.....	45
Serie ME902S .....	155-156	Serie ME1662 .....	183	ME-GA35WCN.....	206	MEGR-CS1200 .....	47
Serie ME903S .....	154-156	Serie ME1663 .....	183	ME-GA5.....	206	MEGR-RVB.....	37-38
Serie ME904S .....	154-156	Serie ME1664 .....	183	ME-GA5N.....	206	MEGR-S1202 .....	47
ME904SK.....	154	Serie ME1665 .....	183	Serie ME-GMC4 .....	191	ME-HSA.....	207
Serie ME930 .....	147-150	Serie ME1669 .....	183-184	ME-GMC6.....	191	MEH25 .....	142,164
ME931.....	147	Serie ME1679 .....	183	ME-GMCL4.....	191	MEH50 .....	164
ME932.....	147	Serie ME1680 .....	183	Serie MEGR-1HSRL .....	47	MEH75 .....	164
Serie ME940 .....	147-150	Serie ME1680-12B .....	184	MEGR-100C.....	24	MEH225 .....	142, 164
Serie ME951 .....	189	ME1683.....	192	Serie MEGR-130 .....	41	MEH501 .....	164
Serie ME952 .....	189	ME1684.....	192	MEGR-130-50.....	41, 111	ME-HSB.....	207
ME952-07.....	188	ME1684-"X".....	183	Serie MEGR-164 .....	43	MEH502.....	162
Serie ME960 .....	31	ME1687.....	202	Serie MEGR-175CS .....	36	MEH503.....	162
ME970P.....	193	ME1689.....	202	Serie MEGR-198H .....	45	MEJ2.5GB.....	137
Serie ME980 .....	119	Serie ME1689-"X" .....	183	Serie MEGR-199 .....	50	MEJ400 .....	131,140
ME980-905.....	113	ME1689-5B90.....	184	MEGR-218.....	39	MEJ401.....	140
ME980-906-"X".....	113	ME1689-6B90.....	184	Serie MEGR-230 .....	39	MEJ402S.....	131,140
Serie ME980C .....	119	Serie ME1690 .....	192	MEGR-231.....	39	MEJ402S-120.....	140
ME980SAR-4DFM.....	120	Serie ME1691 .....	193	Serie MEGR-253 .....	37	MEJ410 .....	140
ME980SAR-6DFM.....	120	ME1692.....	192	Serie MEGR-291 .....	38	MEJ415 .....	143
Serie ME981 .....	123	Serie ME1695 .....	201	Serie MEGR-295 .....	38	MEJ500.....	137
Serie ME982 .....	123	ME1699.....	193	Serie MEGR-298 .....	38	MEJ501.....	137, 206
Serie ME983-16 .....	121	Serie ME1700 .....	195	Serie MEGR-300 .....	35	MEJ502.....	137
Serie ME990-10 .....	91	Serie ME1701 .....	195	Serie MEGR-350 .....	41	MEJ503.....	137
ME990-10-902.....	113	Serie ME1702 .....	195	MEGR-351.....	41	MEJ504.....	137
Serie ME990-16 .....	95	ME1704B.....	195	MEGR-360 .....	41	MEJ505.....	137
Serie ME990-24 .....	95	ME1705A.....	195	MEGR-861.....	35, 38	MEJ510.....	137
Serie ME990-3F .....	102	ME2130.....	28,29,32,33	MEGR-862.....	35, 37, 38	MEJ511.....	137
Serie ME990-4F .....	106	ME2131.....	201	MEGR-900.....	35, 37, 38	MEJ512.....	137
Serie ME990S-2DFM .....	96	ME2132.....	201	Serie MEGR-1122H .....	13	MEJ513.....	137
Serie ME990S-2F-16 .....	96	Serie ME3162 .....	128	Serie MEGR-1222H .....	13	MEJ516.....	137
ME990S-3DF .....	103	ME3194C.....	89	Serie MEGR-1133 .....	48	MEJ520.....	137
Serie ME990S-3DFM .....	103	ME3197C.....	89	Serie MEGR-1222 .....	19	MEJ524.....	137
Serie ME990S-3DFO .....	105	Serie ME3400 .....	87	Serie MEGR-1222D .....	18	MEJ526.....	137,143
Serie ME990S-3F .....	102	Serie ME3500 .....	83	Serie MEGR-1222HT .....	16	MEJ542.....	137,143
Serie ME990SAR-4DFM .....	107	Serie ME3600 .....	84	Serie MEGR-1232 .....	28	MEJ552.....	137
Serie ME990SAR-6DFM .....	107	ME4231-4857.....	203	MEGR-1232-DEMO.....	34	MEJ580.....	137
Serie ME991-10 .....	92	ME5231-ME5835.....	203	Serie MEGR-1232E .....	33	MEJ595.....	208
Serie ME991-16 .....	97	Serie ME5930 .....	192	Serie MEGR-1232T .....	31	MEJ600.....	204

# PRODUCTOS POR NÚMERO DE PARTE

MEJ600-02.....	137, 206	MEP873-102.....	81	Serie MES-FG3981 .....	144
Serie MEJ601 .....	204	Serie MEP889 .....	116	ME-SKVA.....	207
MEJ602.....	208	MEP930WG.....	150	ME-SKVB.....	207
MEJ602H.....	140, 164	MEP960.....	31	MES-PVE10ARF.....	140
MEJ603HP.....	208	MEP980PN-100.....	115	Serie MES-PVE2030BC .....	173
MEJ603HP-01.....	137	MEP990-24.....	113	Serie MES-PVE2035AT .....	174
MEJ603LP.....	208	MEP990-2DFM y 3DFM.....	117	Serie MES-PVE2098 .....	176
MEJ603LP-01.....	137	MEP990-4DFM y 6DFM.....	117	Serie MES-PVE3250 .....	171-172
MEJ604.....	208	MEP990-4DFM/3DFM.....	118, 154	ME-SQTG-4A.....	206
MEJ606.....	140	MEP990-4F.....	113	ME-SQTG-4B.....	206
MEJ607-02.....	208	MEP994-2F.....	101	ME-TGA.....	207
MEJ608B-02.....	208	MEP994-3F.....	101	ME-TGB.....	207
Serie MEJ610 .....	205	Serie MEP995S .....	65	MESTF33.....	201
MEJ700.....	137	Serie MEP996S .....	65	MET443.....	178
MEJ701.....	137	MEP997S-24/16.....	66	MET444.....	178
MEJ702.....	137	MEP998.....	69	MET445.....	178
MEJ703.....	137	Serie MEP999S .....	65	ME-T9-444.....	195
ME-KVA.....	207	MEP999SPE-16.....	66	METL051.....	205
ME-KVB.....	207	Serie MEP1600 .....	24	METL052.....	205
Serie ME-LD .....	204	MEP1632.....	28	Serie ME-US4 .....	200
Serie ME-NS4 .....	200	MEP-GMC1.....	139	ME-VA1.....	207-208
Serie MEP2 .....	201	MEP-RDC1.....	139	ME-VA2.....	207-208
MEP082.....	136	MEPS-433-45A.....	162	ME-VB1.....	207
MEP100.....	194	MEPS-443-45A.....	162	ME-VB2.....	207
MEP104-24.....	128	MEPS-445-21.....	159	Serie MEV25 .....	157
MEP104-95.....	139	MEPS-453-45A.....	162	Serie MEV50 .....	157
MEP105.....	56	Serie MER401 .....	185	Serie MEV75 .....	157
Serie MEP120 .....	135	Serie MER403 .....	185	MEV75FIR.....	159
MEP121.....	181	Serie MER404 .....	185	Serie MEV125 .....	155-156, 158
MEP122.....	181	Serie MER405 .....	185	Serie MEV200FIR .....	160
MEP123.....	155, 158	Serie MER406AR .....	185	Serie MEV200SIR .....	163
MEP125.....	175	Serie MER407 .....	185	Serie MEV250 .....	154, 158
MEP126.....	176	Serie MER408 .....	185	MEV250-013.....	164
MEP147.....	134	Serie MER409 .....	185	Serie MEV300FIR .....	160
MEP148.....	134-135	Serie MER410 .....	185	Serie MEV300FIR-3F .....	161
MEP167.....	134-135	Serie MER412 .....	185	Serie MEVS-PVE431 .....	157
MEP168.....	134-135	Serie MER413 .....	185	Serie MEVS-PVE445 .....	159
MEP170.....	158	Serie MER414 .....	185	Serie MEVS-UVE433 .....	162
MEP173.....	157, 164	Serie MER421 .....	185	Serie MEVS-UVE443 .....	162
MEP174.....	157, 164	Serie MER422 .....	185	Serie MEVS-UVE445 .....	159
MEP175C.....	159	Serie MER423 .....	185	Serie MEVS-UVE453 .....	162
MEP175P.....	159	Serie MER425 .....	185	MEW1-MEW6.....	138
MEP175-45.....	159	Serie MER425H .....	186		
MEP175-90.....	159	Serie MER425HSS .....	186		
Serie MEP178 .....	155, 158	Serie MER425SS .....	186		
MEP183.....	135	Serie MER426 .....	185		
MEP200FIR.....	83, 87, 160	Serie MER426H .....	186		
MEP250.....	158	Serie MER427 .....	185		
MEP300FIR.....	83, 87, 160	Serie MER428 .....	185		
MEP456A.....	195	Serie MER429 .....	185		
MEP502.....	133	Serie MER432 .....	208		
MEP503.....	133	Serie MER434 .....	185		
MEP650.....	113	MER470-MER473.....	187		
MEP651.....	113	Serie MER610 .....	184		
MEP700.....	182	Serie MER611 .....	184		
Serie MEP801 .....	75, 77	Serie MER613 .....	184		
Serie MEP802 .....	75, 77	ME-RVSDC-4.....	191		
Serie MEP803PCK .....	77	ME-QTG127A.....	206		
Serie MEP804 .....	75, 77	ME-QTG128B.....	206		
Serie MEP840 .....	67	ME-QTG16A.....	206		
MEP840H.....	68	ME-QTG16B.....	206		
Serie MEP840HC .....	68	Serie MES-FG1280 .....	145		
Serie MEP841 .....	67	Serie MES-FG1281 .....	146		
MEP841H.....	68	MES-FG1284-001U.....	144		
MEP841H-24/16.....	69	MES-FG2184-001U.....	144		
Serie MEP841HC .....	68	Serie MES-FG2281 .....	145		
MEP873.....	81	MES-FG2284-001U.....	144		

# PRODUCTOS POR SECCIÓN

 REGULADORES EXCELA-FLO

 EQUIPOS PARA CAMIONES Y PLANTAS

 MEDIDORES DE FLOTADOR ACCU-MAX

 VÁLVULAS DE ALIVIO DE PRESIÓN Y MÚLTIPLES

 VÁLVULAS PARA TANQUES DOS/ASME

 VÁLVULAS DE DESPACHO Y ADAPTADORES

 PIGTAILS, HOGTAILS Y ENSAMBLES DE MANGUERA

 CONEXIONES Y ACCESORIOS

 REPUESTOS Y KITS DE REPARACIÓN

## A

Adaptadores y reductores Acme  
Tapones, bridas y tapones Acme  
Llaves Acme  
Actuadores y accesorios

## B

Válvulas de no retroceso  
Válvulas de no retroceso de llenado (senc y dobles).  
Válvulas de alivio de regulador de contrapresión  
Acopladores y accesorios de separación  
Pasadores  
Válvulas de bypass

## C

Codos, conexiones y T de camper  
Kits y adaptadores de camper  
Equipo de carburación  
Conexiones CGA 555  
Válvulas de combinación  
Bridas de unión  
Válvulas para llenado de tanques  
Válvula de servicio de tanque  
Adaptador de toma de auto carga Cross-Over  
Cuellos de cilindro  
Llaves de válvula de cilindro (OPD/QCC y POL)

## D

Pigtails dieléctricos  
Uniones dieléctricas  
Filtro de despacho (para GLP/NH<sup>3</sup>)  
Válvulas de despacho (Acción rápida)  
Válvulas de doble back check  
Válvulas de llenado doble check

## E

Válvulas y accesorios de combustible  
Válvulas de cierre de emergencia y accesorios  
Válvulas de equalización (Vapor)  
Adaptadores de exceso de flujo  
Válvulas de exceso de flujo (Tanque)

## F

Acopladores de llenadora  
Adaptadores check de llenado (Punta de manguera)  
Féculas y parches (Manguera)  
Válvulas de máximo llenado para líquido  
Uniones de brida  
Adaptadores de brida  
Conectores abocinados  
Kit de ventila de regulador FlexVent  
Medidores flotadores y accesorios  
Válvula check indicadora de flujo  
Unión de brida de cuatro tornillos  
Fusibles

## G

Gas Box (Salida de conveniencia)  
Válvulas de globo y angulares  
Birlo de aterrizaje

## H

Conexiones de gas de alta presión  
Bloques de prueba de alta presión y accesorios  
Hogtails (Cobre)  
Puntas de manguera  
Mangueras (Termoplástico)  
Válvulas de reparto punta de manguera y accesorios  
Fundas de válvulas punta de manguera  
Conectores giratorios punta de manguera  
Acopladores de mordaza de manguera  
Tapones de interruptor de control de carretes de manguera

## I

Válvulas internas y Accesorios

## L

Detector de fugas  
Tira de luces LED  
Kit de pruebas de fugas y pruebas de regulador  
Banda de luces LED  
Válvulas de transferencia de líquido y Adaptadores  
Kit de seguro de volante  
Productos de bajas emisiones  
Kits de pruebas de baja presión bloques y accesorios

## M

Múltiples (Válvulas de alivio)  
Inyector de metanol  
Válvulas multipropósito  
Válvulas de servicio múltiple

## N

Válvulas de aguja

## P

Pigtails (cobre)  
Adaptadores de entubado  
Adaptadores de tubo de rosca  
Acoplador de llenadora POL  
Conexiones POL  
Herramienta de limpieza de rosca POL  
Manómetros y accesorios de presión  
Kits de pruebas de presión bloques y accesorios  
Adaptadores de brida de toma de succión de bombas

## Q

Válvulas punta de manguera de acción rápida (de bajas emisiones)  
Acopladores de llenadora de acción rápida  
Acopladores de desconexión rápida

## R

VCE para carros tanque  
Reguladores y accesorios  
Válvulas de alivio y accesorios (hidrostática)  
Válvulas de alivio y accesorios (de presión)

## S

Candados Safe-T-Locks  
Kit de empaque del sello  
Al amigo del reparador  
Válvulas de servicio  
Válvulas de flujo de mirilla  
Válvulas de llenado remoto de un check  
Smart Interlock Technologies y accesorios  
Cuerpos de soldadura a encaje  
Mallas (de filtrado)  
Pigtails de manguera con cubierta de acero inoxidable  
Conectores giratorios (punta de manguera)

## T

Válvulas de llenado de tanques  
Checks en T y múltiples de bloque  
Termómetros (para tanque)  
Válvulas de manija (de acción rápida)  
Válvulas de transferencia Dry Break Turbo-Flo  
LE Excela-Flange  
Sistemas de transferencia Turbo-Flo LE y accesorios  
Válvula de cierre Turbo-Flo LE y accesorios  
Acopladores de llenadora y adaptadores Tipo I (QCC)  
Conectores Tipo I (QCC)

## U

Múltiple de válvulas de tanque subterráneo  
Herramienta de desmontaje de válvulas de tanque subterráneo  
Ménsula utilitaria

## V

Acopladores de vapor  
Válvulas de equalización de vapor  
Válvulas de venteo

## W

Cuñas de ruedas y accesorios  
Válvulas de extracción

## Y

Filtros Y

# DE GARANTÍA

## ADVERTENCIA

Los productos Marshall Excelsior son dispositivos mecánicos hechos de materiales tales como goma y metal y están sujetos a desgaste, los efectos de los contaminantes, la corrosión y envejecimiento y con el tiempo, estos dispositivos se tornarán inoperantes. Es esencial inspeccionarlos y darles mantenimiento regularmente.

**Es esencial inspeccionarlos y darles mantenimiento regularmente.** Los productos Marshall Excelsior tienen un largo historial de calidad y servicio, así que los distribuidores de Gas LP podrían olvidar los peligros que pueden surgir por el uso de dispositivos viejos que hayan sobrepasado su vida de servicio seguro. El ambiente en el que se usa es lo que determina la vida segura del dispositivo y el distribuidor de Gas LP sabe mejor que nadie de este ambiente.

Hay tendencias de desarrollo en las leyes estatales y propuestas de ley nacionales para responsabilizar al dueño de los productos a que reemplace los equipos antes de que caduque su vida de servicio. Los distribuidores de Gas LP deben estar al tanto de dichas leyes y cómo les afectan.

Todos los productos Marshall Excelsior se deben instalar, inspeccionar y mantener por personal capacitado y con experiencia, apegándose a todas las instrucciones de instalación, las advertencias de productos y seguridad, los reglamentos, códigos y normas locales, estatales y federales y cualesquier otra normativa establecida, sin limitaciones, por NFPA, DOT o ANSI.

**El Gas LP es altamente explosivo e inflamable y nunca se debe ventilar cerca de posibles fuentes de ignición.**

## GARANTÍA LIMITADA

ESTA GARANTÍA de los productos fabricados por Marshall Excelsior es proporcionada por Marshall Excelsior, Inc., George Brown Drive, Marshall, MI 9. A menos que se especifiquen otra cosa por escrito, Marshall Excelsior garantiza al comprador original que durante cinco (5) años a partir de la fecha de fabricación, sus productos y kits de reparación estarán libres de defectos en el material y mano de obra bajo condiciones normales de servicio y uso. Esta garantía únicamente cubre defectos de fabricación y no cubre defectos o incumplimientos de los productos debido a mal uso, alteraciones, negligencia, accidente, incendio u otras causas, alteraciones o reparaciones externas. Esta garantía limitada tampoco cubre el desgaste y deterioro normales. Durante este periodo de garantía, si surge un defecto en el producto y usted sigue las instrucciones para su devolución, Marshall Excelsior, a su sola elección y hasta donde lo permite la ley, podrá (i) reparar el producto usando piezas ya sea nuevas o reconstruidas, (ii) reemplazar el producto por uno nuevo o reconstruido equivalente al producto que se está reemplazando, o (iii) reembolsar todo o parte del precio de compra del producto. Esta garantía limitada aplica hasta donde lo permite la ley, a cualquier reparación, repuesto de parte o repuesto de dispositivo por el resto del periodo de garantía original o por noventa (9) días, lo que sea mayor. Todas las partes y productos repuestos para los que se da un reembolso se convertirán en propiedad de Marshall Excelsior. Esta es la púnica garantía o representación que realiza Marshall Excelsior y la única base de responsabilidad legal con respecto a la calidad, desempeño, defectos, reparaciones, entrega y reposición de productos y kits de reparación. Lo anterior se constituirá en la única y exclusiva responsabilidad legal de Marshall Excelsior.

Marshall Excelsior no garantiza productos y partes alterados, dañados accidentalmente, desarmados, modificados, mal empleados, desatendidos, no apropiadamente mantenidos o instalados ni mantenidos en servicio continuo tras la instalación. Marshall

Excelsior no garantiza problemas cosméticos incluyendo sin limitaciones, abolladuras, rayones, decoloración del producto, desvanecimiento del color o cualquier otra imperfección que no afecte el funcionamiento del producto. Marshall Excelsior no garantiza ningún producto o repuesto no instalado conforme a las instrucciones de instalación de Marshall Excelsior o instalados en violación a cualquier reglamento o advertencia de parte de los reguladores estatales, locales o federales o en violación de cualquier estándar o código establecido, sin limitaciones, por los requisitos de las normas NFPA, DOT o ANSI. Lo anterior se constituirá en la única responsabilidad legal de Marshall Excelsior para con los distribuidores, compradores y usuarios finales.

## GARANTÍA LIMITADA DE PRODUCTOS K&A

Marshall Excelsior garantiza los productos y kits de reparación K&A al comprador original como libres de defectos en materiales y mano de obra bajo condiciones normales de servicio y uso, por un año a partir de la fecha de fabricación.

## LIMITACIONES

HASTA DONDE LO PERMITE LA LEY, LA GARANTÍA Y LAS SOLUCIONES ARRIBA SEÑALADAS SON EXCLUSIVAS Y EN LUGAR DE CUALESQUIERA OTRAS GARANTÍAS Y SOLUCIONES Y MARSHALL EXCELSIOR ESPECÍFICAMENTE RENUNCIA A CUALESQUIERA OTRAS GARANTÍAS POR LEY O IMPLÍCITAS, INCLUYENDO SIN LIMITACIONES, LAS GARANTÍAS DE COMERCIALIZACIÓN, IDONEIDAD PARA ALGÚN PROPÓSITO EN PARTICULAR Y CONTRA DEFECTOS OCULTOS O LATENTES. SI MARSHALL EXCELSIOR NO PUEDE LEGALMENTE RENUNCIAR A CUALESQUIERA OTRAS GARANTÍAS POR LEY O IMPLÍCITAS, ENTONCES Y HASTA DONDE LO PERMITE LA LEY, TODAS ESAS DICHAS GARANTÍAS SE LIMITARÁN A LA DURACIÓN DE ESTA GARANTÍA LIMITADA Y EXPRESA Y A LA REPARACIÓN O REEMPLAZO Y SERVICIO.

MARSHALL EXCELSIOR NO ES RESPONSABLE DE DAÑOS DIRECTOS, ESPECIALES, INCIDENTALES O CONSECUENTES COMO RESULTADO DE CUALQUIER VIOLACIÓN A LA GARANTÍA O BAJO CUALQUIER OTRA TEORÍA LEGAL.

LA RESPONSABILIDAD DE MARSHALL EXCELSIOR (EXCEPTO EN CUANTO AL TÍTULO) QUE SURJA DE LA VENTA, USO U OPERACIÓN DE PRODUCTOS O KITS DE REPARACIÓN, YA SEA POR RECLAMOS POR VIOLACIÓN DE GARANTÍA, CONTRATO, NEGLIGENCIA O CUALQUIER OTRA COSA (INCLUYENDO RECLAMOS POR DAÑOS CONSECUENTES O INCIDENTALES) EN NINGÚN CASO EXCEDERÁ EL COSTO DE LA REPOSICIÓN O REEMPLAZO DEL PRODUCTO O KIT DE REPARACIÓN DEFECTUOSOS.

## RECLAMOS Y NOTIFICACIONES DE GARANTÍA

Los reclamos por garantía deberán realizarse por escrito a Marshall Excelsior Home Office en la dirección: George Brown Drive, Marshall, Michigan 9 por parte del distribuidor, comprador o usuario final dentro de los siguientes veinte (20) días tras descubrir en defecto y el producto se debe empacar y remitir, L.A.B. a la Oficina Matriz de Marshall Excelsior dentro de los siguientes treinta (30) días posteriores al descubrimiento del defecto. Marshall Excelsior no aceptará producto o kit de reparación alguno que no cuente con un número de Autorización de Devolución de Material (RMA, siglas en inglés) de la Oficina Matriz en Marshall, Michigan. Tras de que Marshall Excelsior haya inspeccionado el producto y lo haya declarado defectuoso, a su sola discreción, Marshall Excelsior reparará, reemplazará o reembolsará el precio de compra del producto o kit de reparación defectuoso. Si el comprador no cumple los requisitos arriba mencionados, entonces el comprador habrá renunciado incondicionalmente y absolutamente a cualquier reclamo que surja del supuesto defecto.

## CUMPLIMIENTO

Marshall Excelsior fabrica todos nuestros productos con los más altos estándares de la industria. Todos nuestros productos cumplen o exceden los requisitos de la Compressed Gas Association (CGA), la National Fire Protection Association (NFPA), la American National Standards Institute (ANSI), la American Society of Mechanical Engineers (ASME) y de Underwriters Laboratories, Inc. (UL) donde así se indique.

## CAMBIOS DE PRODUCTOS

Marshall Excelsior Se reserva el derecho de cambiar especificaciones de producto en cualquier momento. Constantemente evaluamos nuestros productos e incorporamos avances tecnológicos para asegurar que nuestros productos se comporten y cumplan con los cambios en las condiciones del mercado, los mandatos del gobierno y los cambios en los códigos. No es posible solicitar a Marshall Excelsior modificaciones a los equipos ya vendidos o ya en servicio.

## FILTROS

Marshall Excelsior desarrolla productos a ser empleados en sistemas libres de basura, suciedad y contaminación. Podría ser necesario instalar un filtro en línea en un sistema con producto sucio o cuando el sistema contiene basura, suciedad, escamas, óxido u otros contaminantes.

## VIDA ÚTIL DE PRODUCTOS

Los productos Marshall Excelsior son dispositivos mecánicos sujetos a desgaste, contaminantes, corrosión y envejecimiento de los componentes hechos de materiales tales como goma y metal. Con el tiempo, estos dispositivos se tornarán inoperantes. La vida segura de servicio de estos productos reflejará el ambiente y las condiciones de uso que enfrentan.

Es esencial inspeccionarlos y darles mantenimiento regularmente. Los productos Marshall Excelsior tienen un largo historial de calidad y servicio, así que los distribuidores de Gas LP podrían olvidar los peligros que pueden surgir por el uso de dispositivos viejos que hayan sobrepasado su vida de servicio seguro. El ambiente en el que se usa es lo que determina la vida segura del dispositivo y el distribuidor de Gas LP sabe mejor que nadie de este ambiente.

Hay tendencias de desarrollo en las leyes estatales y propuestas de leyes nacionales para responsabilizar al dueño de los productos a que reemplace los equipos antes de que caduque su vida de servicio. Los distribuidores de Gas LP deben estar al tanto de dichas leyes y cómo les afectan.

Para determinar la vida útil de productos, verifique el código de fecha del mismo que consiste en una serie de letras y números.

A = Enero	B = Febrero	C = Marzo
D = Abril	E = Mayo	F = Junio
G = Julio	H = Agosto	I = Septiembre
J = Octubre	K = Noviembre	L = Diciembre

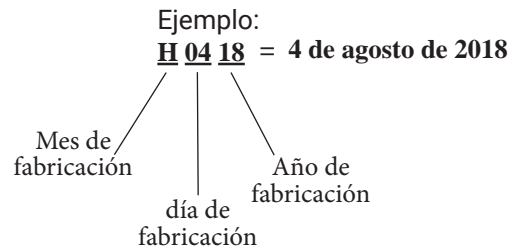

NOTA: Las válvulas internas de alivio tienen un sistema distinto de código de fecha.

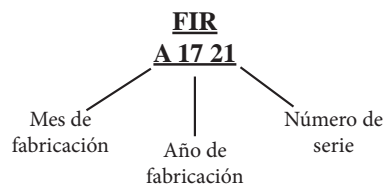

## SIR / VÁLVULA DE ALIVIO EXTERNAS

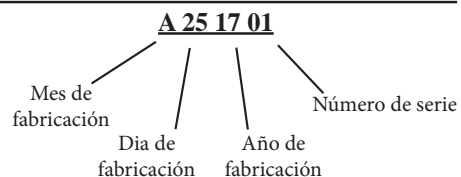



# NOTAS

---

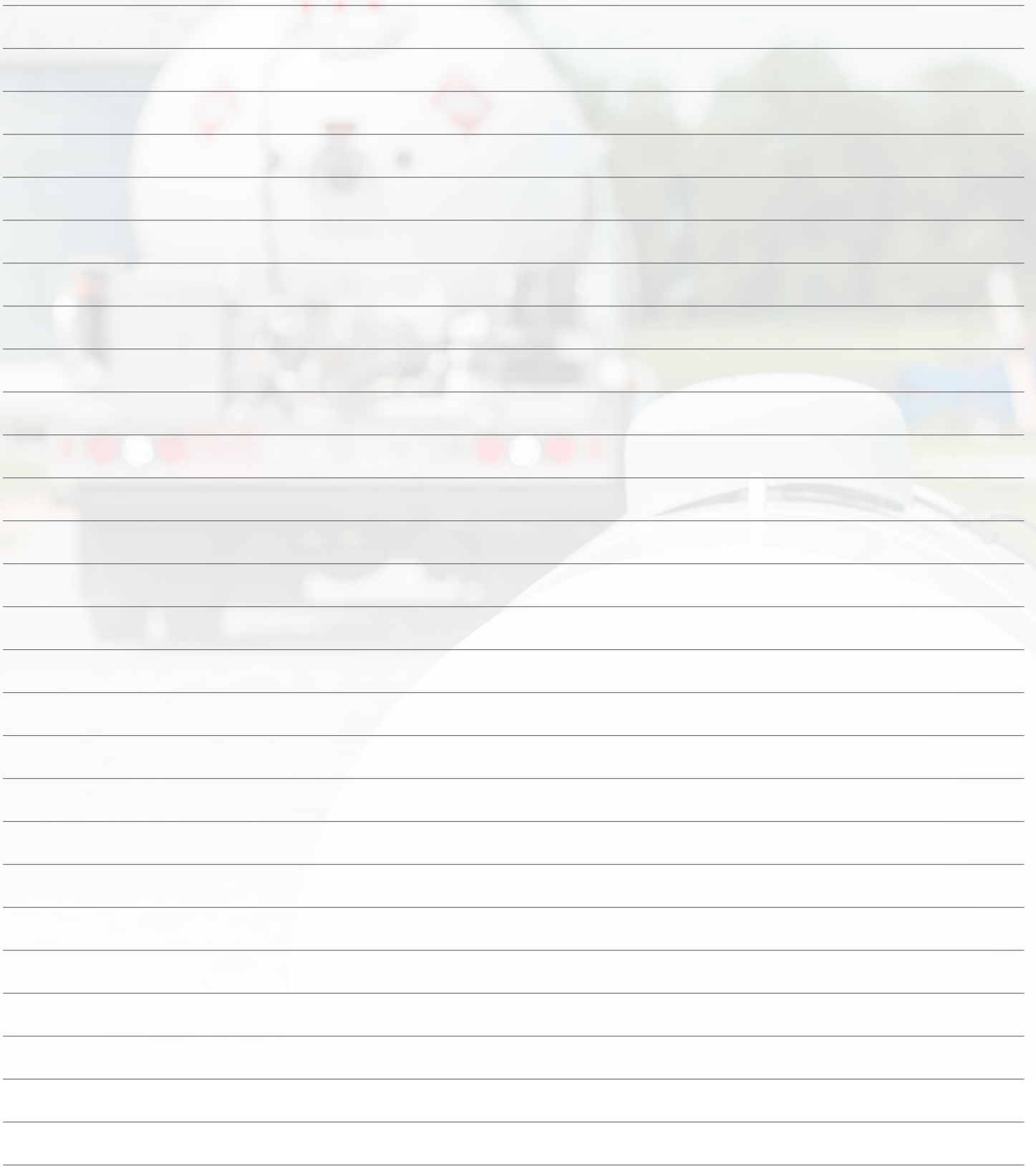

A series of horizontal lines for taking notes, overlaid on a background image of a white tanker truck. The truck is viewed from the driver's perspective, showing the steering wheel and the front of the vehicle. The tank has some red markings on it. The background is slightly blurred, showing a road and some greenery.



# innovación - hecha simple

## MARSHALL EXCELSIOR COMPANY

1506 GEORGE BROWN DRIVE . MARSHALL, MI  
UNITED STATES . 49068

TELÉFONO 1.269.789.6700

FAX 269.781.2770

E-MAIL SALES@MARSHALLEXCELSIOR.COM

WEBSITE MARSHALLEXCELSIOR.COM

